



EWD3

WIRELESS MAGNETIC DOOR CONTACT/
SHOCK SENSOR/FLOOD SENSOR-READY

USER GUIDE v1.1

EN

RU

LT

DE

EN

MAIN FEATURES:

- Super long battery lifetime
- Magnetic door contact
- Built-in tamper switch for sabotage detection
- External NO/NC sensor or EOL sensor
- Built-in shock sensor
- External flood sensor (EFS1 sold separately)
- On-board temperature sensor
- LED indication

EWD3 is a wireless device intended to secure doors, windows or any other opening/closing mechanisms. In addition, the device comes equipped with a built-in shock sensor, an on-board zone and a built-in tamper switch for EWD3 sabotage detection.

RU

ОСНОВНЫЕ СВОЙСТВА УСТРОЙСТВА:

- Очень долгий срок службы батареи
- Магнитоконтактный датчик
- Встроенная кнопка тампера для детекции саботажа
- Внешний датчик NO/NC или датчик EOL
- Встроенный датчик вибрации
- Внешний датчик воды (EFS1 продается отдельно)
- Встроенный температурный датчик
- Индикация LED

EWD3 - это беспроводное устройство, предназначенное охранять двери, окна и другие закрывающиеся/открывающиеся механизмы. Дополнительно, устройство имеет в наличии встроенный датчик вибрации, терминал бортовых зон и встроенную кнопку тампера для детекции саботажа EWD3.

LT

PAGRINDINĖS SAVYBĖS:

- Ilgin ilga baterijos tarnavimo trukmė
- Magnetinis durų kontaktas
- Įmontuotas tamperio jungiklis sabotažo aptikimui
- Išorinis NO/NC jutiklis arba EOL jutiklis
- Įmontuotas smūgio jutiklis
- Išorinis vandens lygio jutiklis (EFS1 prekiaujama atskirai)
- Vidinis temperatūros jutiklis
- LED indikacija

EWD3 - tai be laidis įrenginys, skirtas saugoti duris, langus ir kitus atsідarančius/užsidarančius mechanizmus. Papildomai įrenginys turi savyje įmontuotą smūgio jutiklį, laidinės zonos kontaktą bei tamperio jungiklį EWD3 sabotažo aptikimui.

DE

HAUPTMERKMALE:

- Super-lange Batteriebensdauer
- Magnetischer Türkontakt
- Eingebauter Sabotagekontakt
- Externer NO/NC Sensor oder EOL Sensor
- Eingebauter Schocksensor
- Überschwemmungssensor (EFS1 wird separat verkauft)
- Eigener Temperatursensor
- LED Indikation

EWD3 ist ein Funkgerät, das entwickelt wurde, um Türen, Fenster oder jegliche sonstige Öffnungs-/Schließmechanismen zu sichern. Außerdem verfügt das Gerät über einen eingebauten Schocksensor, eine eigene Zonen-Klemme und einen eingebauten Sabotagekontakt für die EWD3-Sabotagedetektion.

EN CONTENTS OF PACK

RU СОСТАВ УПАКОВКИ

LT PAKUOTĖS SUDĖTIS

DE INHALT DER PACKUNG

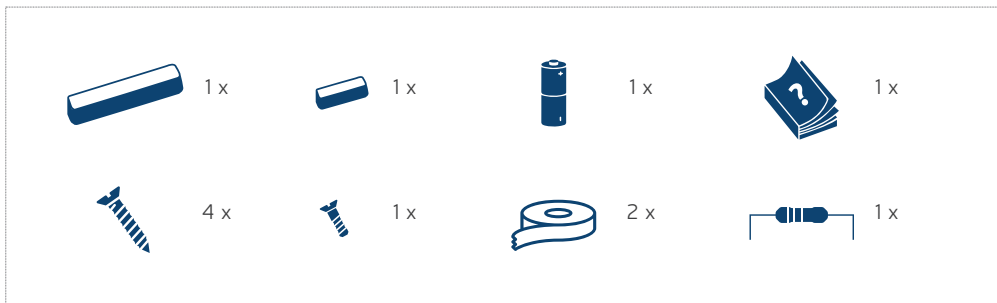

EN INSTALLATION

RU УСТАНОВКА

LT MONTAVIMAS

DE INSTALLATION

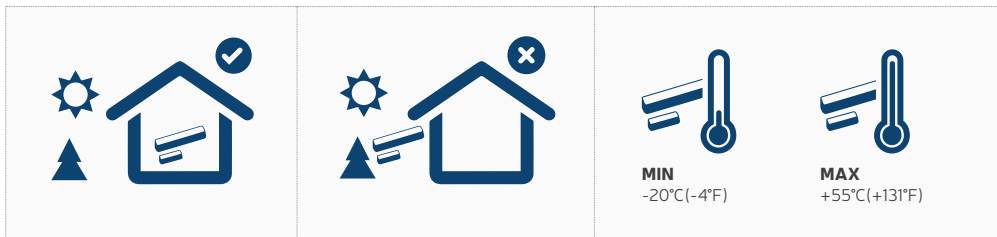

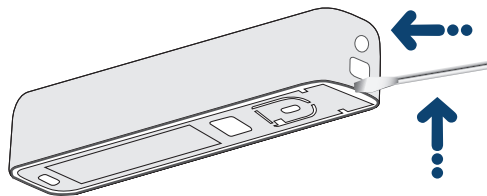

1

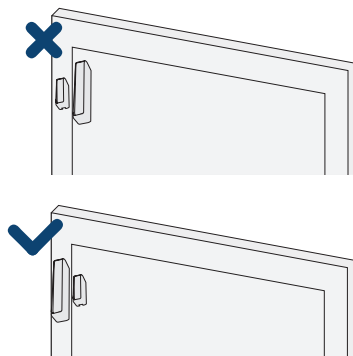

2

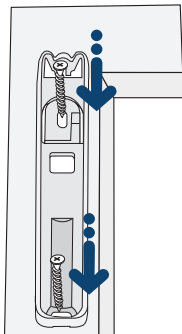

3A

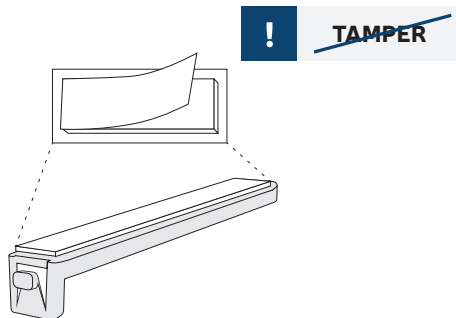

3B

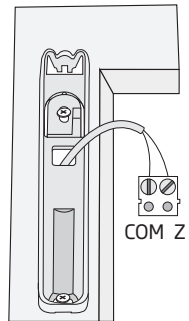
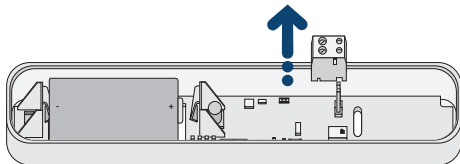

4

5

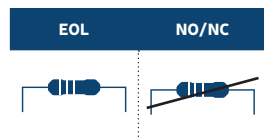
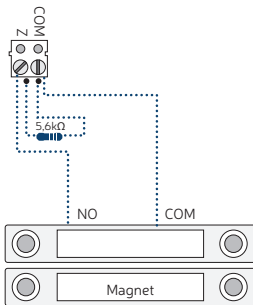
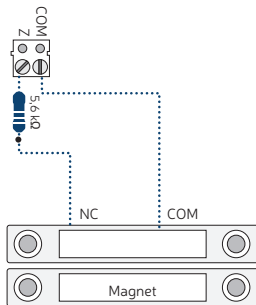

6

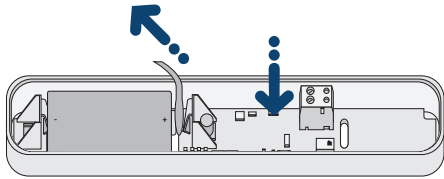

7

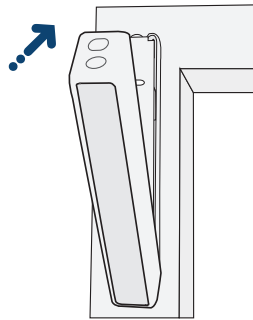

8

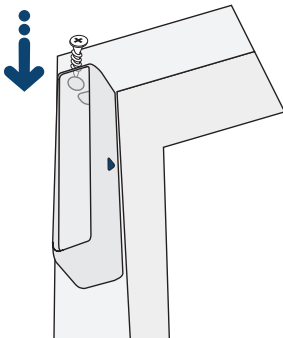

9

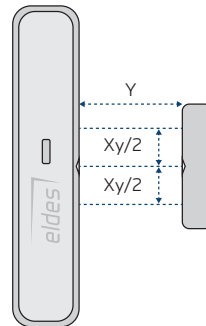

10

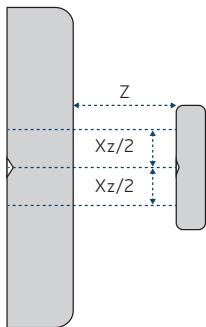

	Xy, mm (inch)	Y, mm (inch)	Xz, mm (inch)	Z, mm (inch)
Wood/ Дерево/ Mediena/ Holz	15 (0,59)	30 (1,18)	20 (0,79)	30 (1,18)
Metal/ Металл/ Metalas/ Metall	10 (0,39)	15 (0,59)	10 (0,39)	10 (0,39)

10

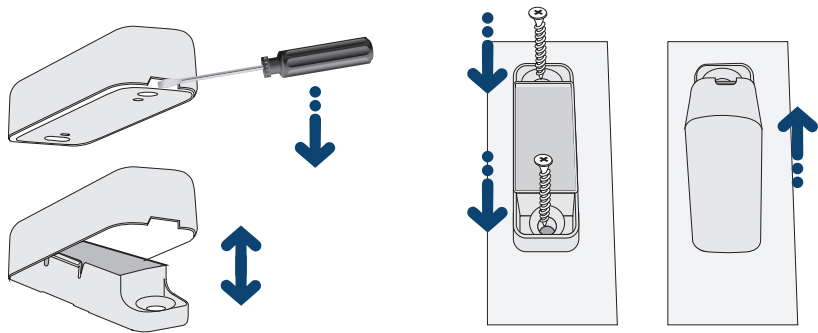

11A

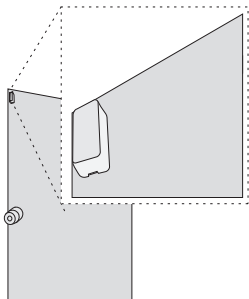
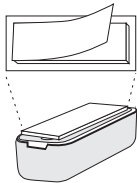

ELDES
configuration
software

11B

12

1. GENERAL OPERATIONAL DESCRIPTION

EWD3 is a wireless device intended to secure doors, windows or any other opening/closing mechanisms. In addition, the device comes equipped with a built-in shock sensor for vibration detection (drilling, knocking, hammering etc.), an on-board zone terminal designed for external NO/NC sensor, EOL (end-of-line) sensor (for double-leaf door or 2nd window security) or flood sensor (for water leak detection) connection and a tamper switch for enclosure state supervision in case it is illegally opened or detached from the wall. In order to start using EWD3, it has to be paired with ELDES alarm system using ELDES configuration software or by sending a corresponding SMS text message to ELDES alarm system.

PITBULL ALARM and PITBULL ALARM PRO alarm systems support up to 16 EWD3 devices, while ESIM364 and ESIM384 - up to 32 EWD3 devices. The maximum wireless connection range is 3000m (~9843ft) (in open areas).

	DESCRIPTION
DETECTOR	Hall effect sensor
+ / -	Battery slots
RESET	Button for restoring default parameters
COM	Common terminal
Z	Zone terminal
LED	Light-emitting diode for status indication
TAMPER	Tamper switch

FRONT

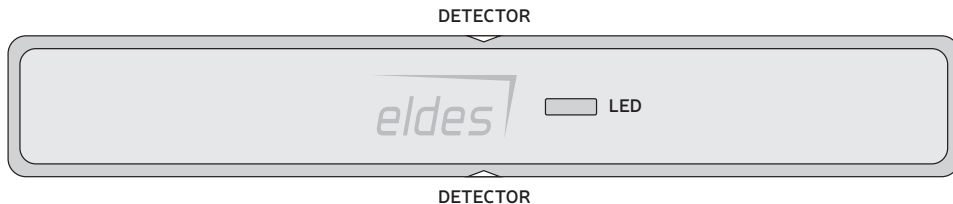

BACK

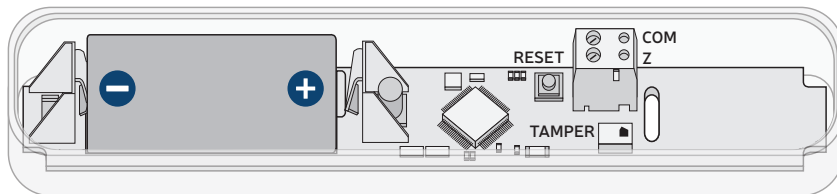

2 CONFIGURING AND PAIRING WITH THE SYSTEM



ELDES
configuration
software

For more details on how to configure and pair the device with the system, please refer to ELDES configuration software's documentation or ELDES alarm system's installation/user manual located at eldesalarms.com



Once the 5-second period after the battery activation has passed, EWD3 device will start indicating the pairing status. Single long flash of the indicator (approx. 1 sec. length) represents the unpaired wireless device status suggesting the device can be paired with the alarm system, while the 3 short flashes represent the wireless device that is paired with the alarm system.



If you are unable to pair the wireless device, please restore the parameters of the wireless device to default and try again (see **7. RESTORING DEFAULT PARAMETERS** for more details.)

3. EWD3 ZONES AND TAMPER

Upon successful EWD3 device pairing process, the system adds 2 wireless Instant-type zones. The wireless zones can be set up to operate under one of the following modes each:

Zone 1:

- **Magnetic door contact** – Designed for causing an alarm (by default) if doors/windows are opened, while the system is armed.
- **NO/NC sensor** – Designed for causing an alarm (by default) if the wired digital sensor, connected to Z and COM terminals, is triggered, while the system is armed. This mode does NOT operate with Flood sensor mode on Zone 2 simultaneously.
- **EOL sensor** – Designed for causing an alarm if the wired sensor with EOL resistor, connected to Z and COM terminal, is triggered.

Zone 2:

- **Shock sensor** – Designed for causing an alarm (by default) if the built-in shock sensor is triggered by vibrations.
- **Flood sensor** – Designed for causing an alarm (by default) if a flood sensor EFS1, connected to Z and COM terminals, is triggered when in physical contact with water.
- **NO/NC sensor** – Designed for causing an alarm (by default) if the wired digital sensor, connected to Z and COM terminals, is triggered, while the system is armed.
- **EOL sensor** – Designed for causing an alarm if the wired sensor with EOL resistor, connected to Z and COM terminal, is triggered.
- **Tapparella** – Designed for connecting a wired external device (e.g. roller detector model Switchalarm3) to Z and COM terminals. To cause a zone violation it has to be triggered a set number of times – pulses per time period - when anyone attempts to physically open or close roller blinds. Specific pulses count can be set in software's "Counter" section (the default number is 5).

Supported zone mode combinations and battery lifetime:

ZONE 1	ZONE 2
Magnetic door contact	Shock sensor (up to 3 years) Flood sensor (up to 4 years) NO/NC sensor (up to 5 years) EOL sensor (up to 2 years) Tapparella (up to 3 years) N/A (up to 5 years)
NO/NC sensor	Shock sensor (up to 3 years) N/A (up to 5 years)
EOL sensor	Shock sensor (up to 2 years) N/A (up to 2 years)



The battery operation time may vary under different configuration and conditions.

In case of tamper violation, the alarm is caused regardless of system being armed or disarmed. There are 2 ways to detect tamper violation on EWD3:

- **By tamper switch.** EWD3 comes equipped with a tamper switch intended for enclosure supervision. Once the enclosure of EWD3 is tampered, the tamper switch will become triggered. By default, this action will be followed by alarm, resulting in SMS text message delivery and/or phone call to the user. The SMS text message contains the violated tamper name.
- **By wireless connection loss.** The wireless connection loss between EWD3 and ELDES alarm system leads to alarm. The system identifies this event as a tamper violation and sends alarm by SMS text message and phone call to the user (-) by default. The SMS text message contains the wireless device model, wireless ID code and tamper name. The user will also be notified by SMS text message as soon as the wireless signal is restored.



The tamper will not operate if both wireless zones are disabled.

For more details on EWD3 zone and tamper configuration, please refer to ELDES configuration software's documentation.

4. TEMPERATURE SENSOR

The device comes equipped with a temperature sensor allowing to monitor the temperature of the area surrounding EWD3 device. When using the device paired with the alarm system, you may set the MIN and MAX temperature thresholds ranging from -20°C to +55°C (-4... +13°F) resulting in a notification delivery to the listed user and/or PGM output action (turn ON/OFF; only on ESIM364 and ESIM384) once exceeded.

5. SHOCK SENSOR

EWD3 contains a built-in shock sensor (accelerometer) that detects the surface vibrations, such as drilling, knocking, hammering, of the location where the device is installed. This feature allows to receive the alarm notification in accordance with one of the selected sensitivity levels:

SENSITIVITY LEVEL	DETECTION PROXIMITY
Low	~0,5m (~1.6ft)
Medium	~1m (~3.3ft)
High	<2m (<~6.6ft)
Custom	for advanced users

6. BATTERY REPLACEMENT

1. Open EWD3 enclosure.
2. Remove the old battery from the battery slots.
3. Insert the new Primary 3V Lithium 1500mAh CR123A type battery based on the battery slot positive/negative terminals indicated on the PCB of EWD3.
4. Battery replaced.

- We strongly recommend to use quality brand batteries, such as: GP, Ansmann, Energizer.
- Only Primary 3V Lithium 1500mAh CR123A batteries can be used. Install only new, high quality and unexpired battery.
- The battery must be removed or plastic tab inserted between the battery slot and the battery if the device is not in use.
- In order to avoid fire or explosion hazards, the system must be used only with approved battery.
- Special care must be taken when connecting positive and negative battery terminals.
- Dispose old batteries only into special collection sites.
- Do not charge, disassemble, heat or incinerate old batteries.
- The battery status can be monitored in real-time using ELDES configuration software.
- The system sends an SMS text message to the listed user phone number as soon as the battery level runs below 5%.

7. RESTORING DEFAULT PARAMETERS

1. Press and hold the RESET button.
2. Hold the RESET button and watch the LED indicator quickly flash (for approx. 5 seconds.).
3. Release the RESET button.
4. Parameters restored to default.

8. TECHNICAL SPECIFICATIONS

Compatible with:

- ESIM364 v02.16.00 and up.
- ESIM384 all versions
- PITBULL ALARM v2.05.00 and up.
- PITBULL ALARM PRO all versions.

Battery	3V Lithium 1500mAh CR123A type; CR17345 (IEC) / 5018LC (ANSI/NEDA)
Number of batteries	1
Battery operation time	Up to 5 years*
Wireless band	ISM868 or ISM915**
Wireless communication range	Up to 30m (~98ft) in premises; up to 3000m (~9843ft) in open areas
Range of operating temperatures	-20...+55 °C (-4... +13°F)
Humidity	0-90% RH @ 0... +40°C (0-90% RH @ +32... +104°F) (non-condensing)
EWD3 dimensions	117x22x22mm (4.61x0.87x0.87in)
Magnet dimensions	47x13x10mm (1.85x0.51x0.39in)
Compatible with alarm systems	ELDES wireless

* The operation time may vary under different conditions. ** Depends on region.

TERMS OF USE

The following terms and conditions govern use of the EWD3 device and contains important information on limitations regarding the product's use and function, as well as information on the limitations of the manufacturer's liability.

Please carefully read these terms and conditions. For more information on your product, please visit eldesalarms.com

TECHNICAL SUPPORT

In order to ensure continuous and proper operation of the EWD3 device and uninterrupted service, it is the responsibility of the User to make sure that: (I) the product is properly installed, and (II) there is constant electrical supply (low battery must be replaced in time). If you experience difficulty during the installation or subsequent use of the system, you may contact "ELDES, UAB" distributor or dealer in your country/region. For more information see eldesalarms.com

SAFETY INSTRUCTIONS

Please read and follow these safety guidelines in order to maintain safety of operators and people around:



- DO NOT use the device where it can cause potential danger and interfere with other devices – such as medical devices.
- DO NOT use the device in hazardous environment.
- DO NOT expose the device to high humidity, chemical environment or mechanical impact.
- DO NOT attempt to repair the device yourself – any repairs must be carried out by fully qualified personnel only.
- EWD3 can be powered by a single Primary 3V Lithium 1500mAh CR123A battery. When inserting the battery into the battery slots, mind the polarity terminals!
- A blown fuse cannot be replaced by the user. The replacement fuse has to be of the kind indicated by the manufacturer (fuse F1 model – PICOSMDC050S).
- The device is not meant for outdoor use, i.e. you should use it inside a building. Protect the device against cold, heat and keep away from direct sunlight while in storage or operation.

WARRANTY PROCEDURES

Warranty and out of warranty service should be obtained by contacting the system integrator/dealer/retailer/e-tailer or distributor where the customer purchased the product. When requesting for service, the proof of purchase and the product serial number must be provided. The return of the defective product should be strictly through the original route of purchase, and the customers shall pack the product appropriately to prevent the returned product from suffering in the transportation.

MANUFACTURER WARRANTY

"ELDES, UAB" warrants this system only to the original purchaser and only in case of defective workmanship and materials under normal use of the system for a period of twenty four (24) months from the date of shipment by the "ELDES, UAB" (Warranty Period). Warranty obligations do not cover expandable materials (power elements and/or batteries), holders and enclosures. The warranty remains valid only if the system is used as intended, following all guidelines outlined in this manual and in accordance with the operating conditions specified. The warranty is void if the system has been exposed to mechanical impact, chemicals, high humidity, fluids, corrosive and hazardous environments or force majeure factors. If a hardware defect arises and a valid claim is received within the Warranty Period, at its own discretion, "ELDES, UAB" will either (a) repair a hardware defect at no charge, using new or refurbished replacement parts, or (b) exchange the product with a product that is new or which has been manufactured from new or serviceable used parts and is at least functionally equivalent to the original product, or (c) refund the purchase price of the product.

LIMITED LIABILITY

The buyer must agree that the system will reduce the risk theft, burglary or other dangers but does not provide guarantee against such events. "ELDES, UAB" will not assume any responsibility regarding personal or property, or revenue loss while using the system.

"ELDES, UAB" shall also assume no liability due to direct or indirect damage or loss, as well as unreceived income when using the system, including cases, when the damages arise due to the above mentioned risks, when due to breakdown or malfunction the user is not informed in a timely manner about a risk which has arisen. In any case, the liability of "ELDES, UAB", as much as it is allowed by the laws in force, shall not exceed the price of acquisition of the product.

CONSUMER PROTECTION LAWS

FOR CONSUMERS WHO ARE COVERED BY CONSUMER PROTECTION LAWS OR REGULATIONS IN THEIR COUNTRY OF PURCHASE OR, IF DIFFERENT, THEIR COUNTRY OF RESIDENCE, **THE BENEFITS CONFERRED BY THIS WARRANTY ARE IN ADDITION TO ALL RIGHTS AND REMEDIES CONVEYED BY SUCH CONSUMER PROTECTION LAWS AND REGULATIONS.** This warranty grants upon you specific legal rights, and you may also have other rights that vary by country, state or province.

DISPOSAL AND RECYCLING INFORMATION



The WEEE (Waste Electrical and Electronic Equipment) symbol on this product (see left) means it must not be disposed of in household waste. To prevent possible harm to human health and/or the environment, you must dispose of this product in an approved and environmentally safe recycling facility. For further information contact your system supplier, or your local waste authority.

Copyright © ELDES UAB, 2018. All rights reserved

It is strictly forbidden to copy and distribute the information contained in this document or to pass thereof to a third party without an *a priori* written authorization obtained from "ELDES, UAB". "ELDES, UAB" reserves the right to update or modify this document and/or related products without an *a priori* warning. "ELDES, UAB" hereby declares that wireless magnetic door contact/shock sensor/flood sensor-ready EWD3 is in compliance with the essential requirements and other relevant provisions of the Directive 1999/5/EC. The declaration of conformity is available at eldesalarms.com.



1. ОПИСАНИЕ ПРИНЦИПА РАБОТЫ

EWD3 - это беспроводное устройство с магнитным контактом, предназначенным охранять двери, окна и другие открывающиеся/закрывающиеся механизмы. Дополнительно, устройство имеет в наличии встроенный датчик вибрации для детекции вибраций (сверления, стука, ковки и т.д.), терминал бортовой зоны, предназначенный для подключения внешнего датчика NO/NC, EOL(end-of-line) датчика (для охраны двустворчатых дверей или второго окна) или датчика воды (для обнаружения протечки воды) и встроенную кнопку тампера для детекции попытки вскрытия корпуса/поломки устройства. Для начала использования устройства, пользователям нужно только активировать связь с центральной охранной системой при помощи SMS сообщений или ПО для конфигурации устройств ELDES. Одновременно к охранным системам PITBULL ALARM и PITBULL ALARM PRO может быть подключено до 16 устройств EWD3, в то время как к охранным системам ESIM364 и ESIM384 можно одновременно подключить до 32 датчиков EWD3. Максимальная дальность беспроводной связи: 3000 метров (в открытых местах).

	ОПИСАНИЕ
ДЕТЕКТОР	Датчик эффекта Холла
+ / -	Слот для батареи
RESET	Кнопка обнуления настроек
COM	Общий контакт
Z	Контакт зон
LED	LED индикатор для индикации обнуления настроек
TAMPER	Кнопка тампера

ЛИЦЕВАЯ СТОРОНА

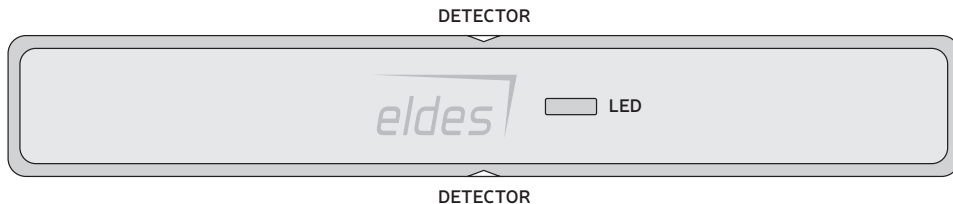

ЗАДНЯЯ СТОРОНА

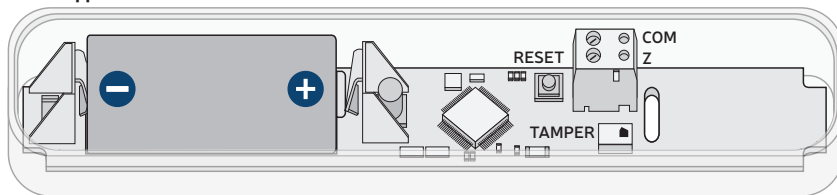

2. НАСТРОЙКИ И ПРОГРАММИРОВАНИЕ В ОХРАННУЮ СИСТЕМУ



ПО для
конфигурации
устройств
ELDES

Дополнительную информацию о том, как настроить устройство и подключить его к системе безопасности, вы найдете в документации ПО для конфигурации устройств ELDES или в руководстве пользователя/установщика охранной системы ELDES, предоставленном на сайте eldesalarms.com



По прохождению 5 секунд после активации батареи, устройство EWD3 начнет указывать статус подключения к охранной системе. Статус не подключенного к системе беспроводного устройства будет выражен одним длинным миганием индикатора (примерно 1 сек.) – данная индикация указывает, что устройство готово к подключению к охранной системе; между тем, 3 коротких мигания индикатора означают, что беспроводное устройство уже подключено к системе.



Если вам не удалось запрограммировать беспроводное устройство в охранную систему, обнулите настройки имеющегося беспроводного устройства и попробуйте еще раз (подробнее см. раздел **7. ОБНУЛЕНИЕ НАСТРОЕК**)

3. ЗОНЫ И ТАМПЕР EWD3

После удачного программирования EWD3, система добавляет 2 мгновенные беспроводные зоны. Каждая из беспроводных зон может работать в следующем режиме:

Зона 1:

- **Магнитоконтактный датчик** – Провоцирует тревогу (по умолчанию) при открытии дверей/окон, когда система поставлена на охрану.
- **NO/NC датчик** – Провоцирует тревогу (по умолчанию), если проводной датчик, подключенный к контактам Z и COM, срабатывает когда система поставлена на охрану. Данный режим НЕ работает одновременно с режимом Датчика Воды в Зоне2.
- **EOL датчик** – Провоцирует тревогу (по умолчанию), если срабатывает проводной датчик с резистором EOL, подключенный к контактам Z и COM.

Зона 2:

- **Датчик вибрации** – Провоцирует тревогу (по умолчанию), если срабатывает встроенный датчик вибраций.
- **Датчик воды** – Провоцирует тревогу (по умолчанию), если при соприкосновении с водой срабатывает датчик воды EFS1, подключенный к контактам Z и COM.
- **NO/NC датчик** – Провоцирует тревогу (по умолчанию), если проводной датчик, подключенный к контактам Z и COM, срабатывает когда система поставлена на охрану.
- **EOL датчик** – Провоцирует тревогу (по умолчанию), если срабатывает проводной датчик с резистором EOL, подключенный к контактам Z и COM.
- **Tapparella** – режим предназначен для подключения проводного внешнего устройства (напр. датчика рулонных штор модели Switchalarm3) к контактам Z и COM. Чтобы нарушить зону, ее нужно спровоцировать указанное кол-во раз (т.е. создать импульсы за промежуток времени при попытке физически открыть или закрыть рулонные шторы). В разделе ПО под названием «Tapparella счетчик» можно установить определенный счетчик импульсов (по умолчанию, значение - 5).

Возможные комбинации режимов зон и срок службы батареи:

ЗОНА 1	ЗОНА 2
Магнитоконтактный датчик	Датчик вибрации (до 3-х лет)
	Датчик воды (до 4-х лет)
	NO/NC датчик (до 5 лет)
	EOL датчик (до 2-х лет)
	Tapparella (до 3-х лет)
	Недоступно (до 5 лет)
NO/NC датчик	Датчик вибрации (до 3-х лет)
	Недоступно (до 5 лет)
EOL датчик	Датчик вибрации (до 2-х лет)
	Недоступно (до 2-х лет)



Срок службы батареи может меняться в зависимости от различных настроек и условий.

При нарушении тампера, тревога инициируется независимо от того, поставлена система на охрану или нет. Существует 2 метода, при помощи которых можно узнать нарушен ли тампер:

- **По кнопке тампера.** В EWD3 есть кнопка тампера, предназначенная для мониторинга состояния корпуса. При несанкционированном вскрытии корпуса EWD3, срабатывает кнопка тампера. Данное действие сопровождается тревогой, о которой пользователь оповещается SMS сообщением и/или звонком. SMS сообщение содержит имя нарушенного тампера.
- **По пропаже беспроводной связи.** Пропажа беспроводной связи между охранной системой ELDES и EWD3 приводит к тревоге. Система распознает данное событие как нарушение тампера и отправляет тревожное SMS сообщение и звонит на телефонный номер пользователя по умолчанию. SMS сообщение содержит модель беспроводного устройства, беспроводной ID код и имя тампера. Также, пользователь будет оповещен о восстановлении беспроводного сигнала SMS сообщением.



Тампер не будет работать, если отключены обе беспроводные зоны.

Для более подробной информации, пожалуйста обратитесь к документации ПО для конфигурации устройств ELDES.

4. ТЕМПЕРАТУРНЫЙ ДАТЧИК

В устройстве есть встроенный температурный датчик позволяющий измерять температуру окружающего помещения, где установлен EWD3. При использовании устройства с охранной системой, вы можете установить Минимальные и Максимальные пределы температуры, варьирующиеся от -20°C до +55°C. При превышении установленных пределов, система оповещает пользователя, отправляя SMS сообщение на его указанный телефонный номер и/или выполняет определенное действие ПГМ выхода (включить/выключить; действительно для ESIM364 и ESIM384).

5. ДАТЧИК ВИБРАЦИИ

В устройстве есть встроенный датчик вибрации (акселерометр), обнаруживающий все колебания поверхности, на которой установлен EWD3. Данная функция дает возможность принимать оповещения о тревоге в соответствии с одним из выбранных уровней чувствительности:

УРОВЕНЬ ЧУВСТВИТЕЛЬНОСТИ	ДАЛЬНОСТЬ ОБНАРУЖЕНИЯ
Низкий	~0,5м
Средний	~1м
Высокий	<2м
Пользовательский	для продвинутых пользователей

6. ЗАМЕНА БАТАРЕИ

1. Откройте корпус EWD3.
2. Выньте старую батарею из слота для батарей.
3. Вставьте новую батарею типа Primary 3B Lithium 1500mAh CR123A в слоты для батарей строго соблюдая полярность. Положительные/отрицательные контакты указаны на печатной плате EWD3.
4. Батарея заменена.



- Мы настоятельно рекомендуем использовать батареи качественных торговых марок: GP, Ansmann, Energizer.
- Используйте только батареи типа 3B Lithium 1500mAh CR123A. Устанавливайте только новые, качественные и не просроченные батареи.
- Следует вынуть батарею или вставить пластиковый ярлычок, если устройство не используется.
- Для избежания возгорания или взрыва используйте только разрешенный тип батареи.
- Всегда соблюдайте полярность. Соблюдайте правила размещения и переработки старых батарей.
- Не подзаряжайте, не разбирайте и не нагревайте старые батареи.
- За состоянием батареи можно следить в реальном времени в ПО для конфигурации устройств ELDES.
- Система оповестит пользователя SMS сообщением, если заряд батареи упадет ниже 5%.

7. ОБНУЛЕНИЕ НАСТРОЕК

1. Нажмите и удерживайте кнопку RESET.
2. Продолжайте удерживать кнопку RESET пока LED индикатор не мигнет несколько раз (примерно в течение 5 сек.)
3. Отпустите кнопку RESET.
4. Настройки обнулены.

8. ТЕХНИЧЕСКАЯ СПЕЦИФИКАЦИЯ

Совместимо с системами:

- ESIM364 v02.16.00 и выше.
- ESIM384 со всеми версиями.
- PITBULL ALARM v2.05.00 и выше.
- PITBULL ALARM PRO со всеми версиями.

Тип батареи	Тип 3B Lithium 1500mAh CR123A; CR17345 (IEC) / 5018LC (ANSI/NEDA)
Количество батарей	1
Срок службы батареи	До 5 лет*
Беспроводной диапазон	ISM868 или ISM915**
Максимальная дальность беспроводной связи	До 30 метров в помещениях ; до 3000 метров в открытых местах
Диапазон рабочих температур	-20...+55°C
Влажность	0-90% RH @ 0... +40°C (неконденсирующийся)
Габариты EWD3	117x22x22мм
Габариты магнита	47x13x10мм
Совместимость с системами	ELDES wireless

* Это значение может меняться в зависимости от рабочих условий.

** В зависимости от региона.

ПОЛЬЗОВАТЕЛЬСКИЕ УСЛОВИЯ

Следующие постановления и условия регламентируют использование устройства EWD3 и содержат особо важную информацию об ограничениях в связи с использованием и предназначением товара, а также информацию об ограничениях ответственности производителя. Пожалуйста, внимательно прочтите постановления и условия. Более подробную информацию вы найдете на страничке eldesalarms.com

ТЕХНИЧЕСКАЯ ПОДДЕРЖКА

Чтобы обеспечить длительную и надлежащую функциональность устройств EWD3, а также непрерывность предназначенных ему услуг, Пользователь несет ответственность за: (I) правильную установку изделия; (II) за постоянное электропитание (разряженная батарея должна быть вовремя заменена новой). Если Вы столкнетесь с трудностями монтажа или последующего использования системы, свяжитесь с дистрибьютором или поставщиком ELDES, UAB вашего региона/страны. подробную информацию вы найдете на страничке eldesalarms.com

ИНСТРУКЦИЯ ПО ТЕХНИКЕ БЕЗОПАСНОСТИ

Пожалуйста прочтите и соблюдайте эти инструкции по технике безопасности, чтобы обеспечить вашу безопасность и безопасность окружающих:



- НЕ ИСПОЛЬЗУЙТЕ систему там, где она может создать помехи или угрозу, напр. возле медицинских приборов и аппаратуры.
- НЕ ИСПОЛЬЗУЙТЕ систему в местах, где может произойти взрыв.
- Система НЕ ЗАЩИЩЕНА от влаги, химических и механических воздействий.
- Не ремонтируйте систему сами - этим должно заниматься лицо, являющееся в достаточной мере квалифицированным для проведения ремонтных работ.
- Питание устройства EWD3 обеспечивает одна батарея типа 3В Lithium 1500мАч CR123A. Строго соблюдайте полярность при установке батарей!
- Нельзя заменять старый предохранитель другим типом, нежели установлен производителем. Тип предохранителя F1 модели – RICOSMDC050S).
- Устройство не предназначено для использования вне помещения. Берегите ваше устройство от крайнего холода, от перегрева и от воздействия прямого солнечного света во время использования или хранения устройства.

ГАРАНТИЙНЫЕ ПРОЦЕДУРЫ

Гарантийное и послегарантийное обслуживание можно получить, обратившись к поставщику/розничному торговцу или дистрибьютору, у которого покупатель приобрел товар. Чтобы воспользоваться соответствующими услугами гарантийных процедур, покупатель обязан предоставить подтверждение факта покупки товара.

ГАРАНТИЙНЫЙ СРОК

ELDES, UAB предоставляет ограниченную гарантию своей продукции лишь первоначальному покупателю (субъекту или организации), который приобрел товар у официального дистрибьютора, розничного торговца или у самой компании ELDES, UAB. Гарантия действительна только в случае неисправности устройства и его частей, при использовании в предусмотренной среде в течении 24 месяцев (Гарантийный срок) от даты доставки компанией ELDES, UAB. В список гарантийных обязанностей не включены дополнительные материалы (составные части, требующие регулярной замены в работе системы - элементы питания (батареи)), держатели и корпуса. Гарантия действует в том случае, если система использовалась по назначению (придерживаясь всех указаний, описанных в руководстве по эксплуатации и в соответствии с указанными рабочими условиями). Гарантия недействительна, если система была повреждена механически, химически, от чрезмерной влаги, от жидкостей, от коррозии, от экстремальной окружающей среды или других форс-мажорных обстоятельств. В случае повреждения аппаратного обеспечения и оповещения о данном происшествии в течение гарантийного срока, компания может по своему усмотрению (а) бесплатно предоставить ремонт аппаратного обеспечения, во время которого будут использованы новые или переработанные детали, либо (b) заменить испорченный продукт новым или изготовленным из новых/ пригодных к эксплуатации использованных деталей продуктом, который по крайней мере соответствует функциональности изначально приобретенного изделия, или же (c) возместит стоимость данного товара.

ОГРАНИЧЕНИЕ ОТВЕТСТВЕННОСТИ

Покупатель согласен, что система уменьшает риск кражи со взломом и др. опасностей, но она не является гарантией того, что эти события не произойдут. ELDES, UAB не берёт на себя ответственность за прямой и непрямой вред или ущерб, а также за не полученный доход во время пользования системой. Помимо этого, ELDES, UAB также не берет ответственности за прямой или косвенный ущерб или повреждение, за недополученный доход используя систему, включая те случаи, когда ущерб исходит из вышеперечисленных опасностей, когда из-за поломки или неполадки пользователь не был своевременно осведомлен о возникшей опасности. В любом случае, ELDES, UAB несёт ответственность, на сколько это разрешает действующий закон, не превышающую стоимость приобретенного продукта.

ЗАКОН ЗАЩИТЫ ПРАВ ПОТРЕБИТЕЛЕЙ

Для ПОТРЕБИТЕЛЕЙ, ПОДПАДАЮЩИХ ПОД ДЕЙСТВИЕ ЗАКОНА О ЗАЩИТЕ ПРАВ ПОТРЕБИТЕЛЕЙ ИЛИ ПРАВИЛ ПРОДАЖ В СТРАНЕ ПОКУПКИ ИЛИ В СТРАНЕ ПРОЖИВАНИЯ, ЕСЛИ ОНИ ОТЛИЧАЮТСЯ, **КОМПЕНСАЦИОННЫЕ ВЫПЛАТЫ, ПРЕДОСТАВЛЯЕМЫЕ ПО ЭТОЙ ГАРАНТИИ, ЯВЛЯЮТСЯ ДОПОЛНИТЕЛЬНЫМИ КО ВСЕМ ПРАВАМ И СРЕДСТВАМ ЮРИДИЧЕСКОЙ ЗАЩИТЫ, ПЕРЕДАВАЕМЫМ ПО ЗАКОНАМ И ПРАВИЛАМ ЗАЩИТЫ ПРАВ ПОТРЕБИТЕЛЕЙ.** Эта гарантия предоставляет вам определенные юридические права; вы можете также обладать другими правами, которые зависят от страны, штата и региона.

ИНФОРМАЦИЯ О РАЗМЕЩЕНИИ И ПЕРЕРАБОТКЕ



По директивам WEEE (касательно отходов электрического и электронного оборудования), знак перечеркнутого мусорного ящика с колёсами обозначает, что изделие, неподходящее для употребления, надо сдавать на переработку отдельно от остального мусора. В целях безопасности людей и/или окружающей среды, данный продукт принадлежит переработке по установленным правилам. Дополнительную информацию о надлежащей переработке можно получить, обратившись к дистрибьютору или местному учреждению, ответственному за переработку мусора.

Copyright © ELDES, UAB, 2018. Все права защищены.

Запрещается копировать, накапливать или передавать информацию, находящуюся в этом документе, третьим лицам без заранее согласованного письменного согласия ELDES, UAB. ELDES, UAB оставляет за собой права усовершенствовать или менять любые в документе описанные изделия, а также и сам документ без предупреждения. ELDES, UAB декларирует, что беспроводной магнитоконтактный датчик/датчик вибрации/датчик воды EWD3 соответствует основным требованиям директивы 1999/5/EC. Декларацию соответствия можно найти на страничке в Интернете eldesalarms.com.



1. BENDRO VEIKIMO APRAŠYMAS

EWD3 - tai belaidis įrenginys su magnetiniu kontaktu, skirtu saugoti duris, langus ir kitus atsidarančius/užsidarančius mechanizmus. Papildomai įrenginys turi įmontuotą smūgio jutiklį virpesių aptikimui (grėžimas, beldimas, kalimas ir pan.) ir laidinės zonos kontaktą, skirtą NO/NC jutiklio, EOL (end-of-line) jutiklio (dvigubos varčios durų arba antro lango apsaugai) arba vandens lygio jutiklio (vandens pratekėjimui aptikti) prijungimui, bei tamperio jungiklį korpuso būklės stebėsenai, jei įrenginį bandoma neteisėtai atidaryti arba išmontuoti. Prieš pradėdami naudoti EWD3, prijunkite šį įrenginį prie ELDES apsaugos sistemos, išsiųsdami sistemos telefono numeriu SMS žinutę arba naudodami ELDES konfigūravimo programinę įrangą.

PITBULL ALARM ir PITBULL ALARM PRO apsaugos sistemos palaiko iki 16 vnt. EWD3 įrenginių, o ESIM364 ir ESIM384 - iki 32 vnt. EWD3 įrenginių. Didžiausias belaidžio ryšio veikimo atstumas siekia 3000m (atvirose erdvėse).

APRAŠYMAS	
DETECTOR	Holo efekto jutiklis
+ / -	Baterijos lizdas
RESET	Mygtukas gamyklinės konfigūracijos atstatymui
COM	Bendras kontaktas
Z	Zonos kontaktas
LED	Šviesos diodas būsenos indikavimui
TAMPER	Tamperio jungiklis

PRIEKIS

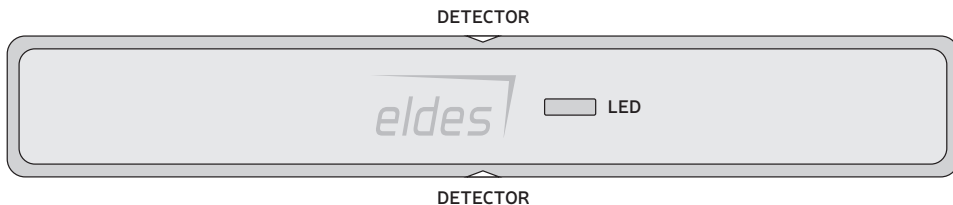

GALAS

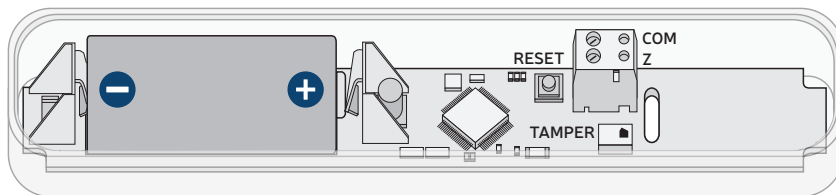

2. KONFIGŪRAVIMAS IR PRIJUNGIMAS PRIE APSAUGOS SISTEMOS



ELDES
konfigūravimo
programinė įranga

Papildomą informaciją apie tai, kaip sukongigūruoti bei prijungti įrenginį prie apsaugos sistemos, galite rasti ELDES konfigūravimo programinės įrangos dokumentacijoje arba ELDES apsaugos sistemos montavimo/vartotojo vadove adresu eldesalarms.com



Išsekus 5 sek. laikotarpiui po baterijos aktyvavimo, EWD3 įrenginys ims indikuoti prijungimo prie sistemos būseną. Vienas ilgas indikatoriaus mirktelėjimas (apie 1 sek.) reiškia neprijungto prie apsaugos sistemos belaidžio įrenginio būseną - įrenginys paruoštas prijungimui prie sistemos; 3 trumpi mirktelėjimai - belaidis įrenginys, prijungtas prie apsaugos sistemos.



Nepavykus aktyvuoti belaidžio ryšio, atstatykite belaidžio įrenginio gamyklinius parametrus ir bandykite aktyvuoti belaidį ryšį iš naujo (plačiau apie tai skaitykite **7. GAMYKLINIŲ PARAMETRŲ ATSTATYMAS**)

3. EWD3 ZONOS IR TAMPERIS

Sėkmingai aktyvavus EWD3 belaidį ryšį, apsaugos sistema sukuria 2 belaides „Momentinio“ tipo zonas. Šios zonos gali būti nustatytos veikti vienu iš šių režimų:

Zona 1:

- **Magnetinis durų kontaktas** – skirtas sukelti aliarmą (gamykliškai) jei durys/langai yra atidaromi, apsaugai esant įjungtai
- **NO/NC jutiklis** – skirtas sukelti aliarmą (gamykliškai), jei laidinis skaitmeninis jutiklis, prijungtas prie Z ir COM kontaktų, yra pažeidžiamas, apsaugai esant įjungtai. Šis režimas neveikia kartu su vandens lygio jutiklio režimu Z.

- **EOL jutiklis** – skirtas sukelti aliarmą (gamykliškai), jei laidinis jutiklis su EOL rezistoriumi, prijungtas prie Z ir COM kontaktų, yra pažeidžiamas.

Zona 2:

- **Smūgio jutiklis** – skirtas sukelti aliarmą (gamykliškai), jei įmontuotas vidinis smūgio jutiklis yra pažeidžiamas, kilus virpesiams.
- **Vandens lygio jutiklis** – skirtas sukelti aliarmą (gamykliškai), jei laidinis vandens lygio jutiklis EFS1, prijungtas prie Z ir COM kontaktų, yra pažeidžiamas, esant jutiklio fiziniam kontaktui su vandeniu.
- **NO/NC jutiklis** – skirtas sukelti aliarmą (gamykliškai), jei laidinis skaitmeninis jutiklis, prijungtas prie Z ir COM kontaktų, yra pažeidžiamas, apsaugai esant įjungtai.
- **EOL jutiklis** – skirtas sukelti aliarmą (gamykliškai), jei laidinis jutiklis su EOL rezistoriumi, prijungtas prie Z ir COM kontaktų, yra pažeidžiamas.
- **Tapparella** – skirtas prijungti laidinį išorinį įrenginį (pvz. žaliuzių jutiklio modelį Switchalarm3) prie Z ir COM kontaktų. Norint pažeisti zoną, reikia ją suveikinti tam tikrą kiekį kartų (t.y. sukelti impulsus per tam tikrą laiką, kuomet bandoma fiziškai atidaryti ar uždaryti žaliuzes. Programinės įrangos skyriuje „Tapparella skaitiklis (impulsų)“ galima nustatyti norimą impulsų skaitiklį (jo gamykliškai nustatyta reikšmė - 5).

Palaikomi zonų režimų deriniai ir baterijos tarnavimo laikotarpis:

ZONA 1	ZONA 2
Magnetinis durų kontaktas	Smūgio jutiklis (iki 3 metų) Vandens lygio jutiklis (iki 4 metų) NO/NC jutiklis (iki 5 metų) EOL jutiklis (iki 2 metų) Tapparella (iki 3 metų) N/A (iki 5 metų)
NO/NC jutiklis	Smūgio jutiklis (iki 3 metų) N/A (iki 5 metų)
EOL jutiklis	Smūgio jutiklis (iki 2 metų) N/A (iki 2 metų)



Baterijos tarnavimo laikotarpis gali skirtis, atsižvelgiant į naudojimo sąlygas ir sistemos konfigūraciją.

Pažeidus tamperį, sistema, nepaisydama apsaugos būsenos (jungta ar išjungta), sukels aliarmą. Yra 2 būdai aptikti EWD3 tamperio pažeidimą:

- **Tamperio jungiktiu.** EWD3 turi integruotą tamperio jungiklį, skirtą korpuso būklės stebėjimui. Pažeidus ar mėginant išmontuoti įrenginį, tamperio jungiklis atsispaus. Pagal gamyklinę konfigūraciją, šis veiksmas bus lydimas aliarmo, kurį patvirtins vartotojo telefono numeriu atsiųsta SMS žinutė ir/ar skambutis. SMS žinutėje bus pateiktas pažeisto tamperio pavadinimas.
- **Sutrikus belaidžiam ryšiui.** Sutrikus belaidžiam ryšiui tarp apsaugos sistemos ir EWD3, sistema sukels aliarmą. Sistema šį įvykį traktuoja kaip tamperio pažeidimą bei siunčia SMS žinutę ir/ar skambina vartotojo telefono numeriu (pagal gamyklinę konfigūraciją). SMS žinutėje pateikiamas belaidžio įrenginio modelis, belaidžio įrenginio ID ir pažeisto tamperio pavadinimas. Belaidžiam ryšiui atsistatius, vartotojas apie tai bus informuojamas SMS žinute.



Tamperis neveiks išjungus abi belaides zonas.

Išsamiau apie EWD3 zonų ir tamperio konfigūravimą skaitykite ELDES konfigūravimo programinės įrangos dokumentacijoje.

4. TEMPERATŪROS JUTIKLIS

EWD3 palaiko temperatūros jutiklį, suteikiantį galimybę stebėti EWD3 įrenginį supančios aplinkos temperatūrą. Kai įrenginys naudojamas su apsaugos sistema, galite nustatyti minimalią (MIN) ir maksimalią (MAX) temperatūros reikšmių ribą, intervale nuo -20°C iki +55°C. Viršijus ribą, sistema apie tai praneša nurodytam vartotojui numeriu SMS žinute ir/arba atlieka PGM išėjimo veiksmą (Ijungti/išjungti; galioja tik ESIM364 ir ESIM384).

5. SMŪGIO JUTIKLIS

EWD3 turi įmontuotą smūgio jutiklį (akselometrą), aptinkantį paviršiaus, kuriame sumontuotas įrenginys, virpesius, tokius kaip grėžimas, beldimas, kalimas. Ši savybė leidžia gauti aliarmo pranešimus, siunčiamus sistemai vadovaujantis pasirinktu jautrumo lygiu:

JAUTRUMO LYGIS	DETEKTAVIMO NUOTOLIS
Mažas	~0,5m
Vidutinis	~1m
Didelis	<2m
Individualus	pažengusiems vartotojams

6. BATERIJOS KEITIMAS

1. Atidarykite EWD3 korpusą.
2. Išimkite seną bateriją iš baterijos lizdo.
3. Atsižvelgdami į atitinkamą baterijos lizdo teigiamo/heigiamo polio žymėjimą, esantį ant baterijos lizdų, įstatykite naują Primary 3V Lithium 1500mAh CR123A bateriją.
4. Baterija pakeista.



- Primygtinai rekomenduojame naudoti kokybiškų gamintojų baterijas, tokias kaip GP, Ansmann, Energizer.
- Įrenginio maitinimui naudokite tik Primary 3V Lithium 1500mAh CR123A baterijas. Naudokite tik naujas, kokybiškas ir galiojančias baterijas.
- Nenaudojant įrenginio, baterija turi būti išimta arba turi būti įstatytas plastikinis tarpiklis.
- Siekdami išvengti gaisro ar sprogimo, naudokite tik tinkamo tipo baterijas.
- Būkite dėmesingi įstatydami baterijas į lizdus – baterijos polių sukeitimas vietomis yra draudžiamas.
- Senas nebenaudojamas baterijas išmeskite tik tam skirtose vietose.
- Draudžiama įkrauti, ardyti, kaitinti ar deginti senas baterijas.
- Baterijų būklę galima stebėti realiu laiku, naudojant ELDES konfigūravimo programinę įrangą.
- Nukritus baterijos lygiui žemiau 5%, sistema siunčia SMS žinutę įrašyto vartotojo telefono numeriu.

7. GAMYKLINIŲ PARAMETRŲ ATSTATYMAS

1. Nuspauskite ir laikykite RESET mygtuką.
2. Laikykite RESET mygtuką, kol LED indikatorius keliskart trumpai sumirksės (apie 5 sek.).
3. Atleiskite RESET mygtuką.
4. Konfigūracija atstatyta į gamyklinę.

8. TECHNINĖ SPECIFIKACIJA

Suderinamas su:

- ESIM364 v02.16.00 ir vėlesnes.
- ESIM384 visomis versijomis.
- PITBULL ALARM v2.05.00 ir vėlesnes.
- PITBULL ALARM PRO visomis versijomis.

Baterija	3V Lithium 1500mAh CR123A type; CR17345 (IEC) / 5018LC (ANSI/NEDA)
Baterijų skaičius	1
Baterijos tarnavimo trukmė	Iki 5 metų*
Belaidžio ryšio dažnių juosta	ISM868 arba ISM915**
Belaidžio ryšio atstumas	Iki 30m patalpose; iki 3000m atvirose erdvėse
Darbo temperatūros diapazonas	-20...+55°C (-4...+131°F)
Oro drėgmė	0-90% RH @ 0...+40°C (be kondensato)
EWD3 matmenys	117x22x22mm
Magneto matmenys	47x13x10mm
Suderinamumas su apsaugos sistemomis	ELDES wireless

* Šis laikotarpis gali skirtis, atsižvelgiant į naudojimo sąlygas.

** Priklauso nuo regiono.

NAUDOJIMO SĄLYGOS

Šios nuostatos ir sąlygos reglamentuoja naudojimąsi EWD3 įrenginiu ir pateikia svarbią informaciją apie apribojimus, susijusius su gaminio naudojimu ir funkcionavimu, taip pat informaciją apie gamintojo atsakomybės ribojimą. Prašome atidžiai perskaityti šias nuostatas ir sąlygas. Norėdami sužinoti daugiau apie produktą, apsilankykite eldesalarms.com

TECHNINIS PALAIKYMAS

Siekiant užtikrinti nepertraukiamą ir tinkamą EWD3 įrenginio veikimą ir nenutrūkstamo paslaugų, vartotojo atsakomybė yra užtikrinti: (I) tinkamą gaminio montavimą, ir (II) nuolatinį elektros tiekimą (išsekusios baterijos privalo būti laiku pakeistos naujomis).

Iškilus keblumams gaminio montavimo ar tolimesnio naudojimo metu, susisiekiame su įgaliotu ELDES, UAB platintoju arba atstovu, esančiu Jūsų šalyje/ regione. Daugiau informacijos rasite eldesalarms.com

SAUGOS REIKALAVIMAI

Kad užtikrinti Jūsų ir aplinkinių saugumą, prašom perskaityti šias taisykles bei laikytis visų pateiktų montavimo instrukcijų ir nurodymų:



- NENAUDOKITE įrenginio ten, kur jis gali sukelti pavojų ir trikdžius, pvz. prie medicininės aparatūros.
- NENAUDOKITE įrenginio sprogojie aplinkoje.
- Įrenginys NĖRA atsparus drėgmei, cheminei aplinkai bei mechaniniams poveikiams.
- NEREMONTUOKITE įrenginio patys - visus darbus turi atlikti tik kvalifikuoti ir saugumą paisantys darbuotojai.
- EWD3 gali būti maitinamas viena Primary 3V Lithium 1500mAh CR123A baterija Būkite dėmesingi įstatydami bateriją, nesupainiokite vietomis baterijos polių!
- Vartotojui draudžiama savarankiškai keisti perdegusį saugiklį. Keičiamas saugiklis turi atitikti gamintojo nurodymus (saugiklio F1 modelis – PICOSMDC050S).
- Prietaisas nėra skirtas naudojimui lauke, t.y. jis turėtų būti naudojamas pastato viduje. Įrenginį naudodami ar laikydami tam skirtoje saugykloje, saugokite jį nuo šalčio, karščio bei tiesioginių saulės spindulių.

GARANTINĖS PROCEDŪROS

Garantinės ir pogarantinės priežiūros paslaugos suteikiamos susisiekius su sistemos integratoriumi/įgaliotu atstovu/mažmeninės prekybos atstovu/pardavėju arba platintoju, iš kurio buvo įsigytas šis produktas. Užsakant šią paslaugą turi būti pateikti pirkimą įrodantys dokumentai ir gaminio serijos numeris. Gedimų turintį gaminį privaloma grąžinti griežtai jo pirkimo maršrutu. Siekiant išvengti grąžinamo gaminio pažeidimų, galinčių nutikti transportavimo metu, pirkejas privalo tinkamai supakuoti gaminį.

GAMINTOJO SUTEIKIAMA GARANTIJA

ELDES, UAB gaminiams suteikiamas ribotos trukmės garantinis laikotarpis, taikomas tik fiziniams arba juridiniams asmeniui, įsigijusiam gaminį iš ELDES, UAB ar įgalioto platintojo ar atstovo, ir tik įvykus sistemos gedimui arba išryškėjus sistemos komponentų defektui tinkamai naudojantis sistema dvidešimt keturių (24) mėnesių trukmės laikotarpiu, įsigaliojančiu nuo gaminio išsiuntimo datos (garantinis laikotarpis). Garantiniai įsipareigojimai netaikomi eikvojamiems komponentams (energijos elementams ir/ar baterijoms), laikikliams ir korpusams. Garantija taikoma tik jei sistema buvo naudojama pagal paskirtį, laikantis visų vartotojo vadove pateiktų instrukcijų, techninėje specifikacijoje nustatytų sąlygų ir maksimalių leistinų reikšmių. Garantija netaikoma, jei sistema buvo paveikta mechaniškai, cheminių medžiagų, drėgmės, korozijos, skysčių, ekstremalių aplinkos veiksnių ar kitokių „force majeure“ veiksnių.

Atsiradus aparatinės įrangos gedimui ir pateikus galiojančią paraišką garantinio laikotarpio metu, ELDES, UAB savo nuožiūra (a) nemokamai pašalins aparatinės įrangos gedimą, naudodama naujas arba restauruotas keičiamas dalis, arba (b) pakeis gaminį nauju gaminiu ar gaminiu, pagamintu iš naujų arba tinkamų eksploatuoti naudotų dalių, esančių bent funkcionaliai lygiaverčių originaliam gaminiui, arba (c) grąžins pinigų sumą, atitinkančią produkto įsigijimo kainą.

ATSAKOMYBĖS RIBOJIMAS

Pirkėjas sutinka, kad sistema sumažina gaisro, plėšimo, vagystės ar kitą riziką, tačiau tai nėra draudimas ar garantija, kad paminėti veiksniai neįvyks. ELDES, UAB neprisiima jokios atsakomybės už asmenų sužeidimo, nuosavybės ir/ar turto praradimo ar sunaikinimo atvejus.

ELDES, UAB neprisiima jokios atsakomybės už tiesioginę/netiesioginę žalą ar nuostolius, taip pat negautas pajamas, naudojantis sistema, įskaitant atvejus, kai žala patiriama dėl minėtųjų rizikos veiksnių bei kai dėl gedimo ar sutrikimo vartotojas nėra laiku informuojamas apie iškilusį pavojų. ELDES, UAB atsakomybė, kiek tai leidžia galiojantys įstatymai, neviršija produkto įsigijimo kainos.

VARTOTOJŲ APSAUGOS ĮSTATYMAI

VARTOTOJAMS, KURIEMS TAIKOMI VARTOTOJŲ APSAUGOS TEISĖS AKTAI ARBA REGLAMENTAI JŲ PIRKIMO ŠALYJE ARBA, JEI SKIRIASI, GYVENAMOJOJE ŠALYJE, **ŠIOS GARANTIJOS SUTEIKIAMI PRIVALUMAI PAPILDO VISAS TEISES IR PATAISAS, APIBRĖŽIAMAS VARTOTOJŲ APSAUGOS TEISĖS AKTUOSE IR REGLAMENTUOSE.** Ši garantija suteikia tam tikras juridines teises bei galimai kitas teises, kurios skiriasi priklausomai nuo šalies, valstijos ar provincijos.

ŠALINIMO IR PERDIRBIMO INFORMACIJA



Pagal WEEE direktyvą, perbrauktos šiukšlių dėžės su ratais ženklas reiškia, kad nebetinkamą naudoti gaminį Europos Sąjungoje reikia atiduoti perdirbti atskirai nuo kitų atliekų. Siekiant apsaugoti žmonių sveikatą ir aplinką nuo galimos žalos, gaminys privalo būti perdirbtas patvirtintu ir aplinkai saugiu perdirbimo proceso metu. Dėl išsamesnės informacijos apie teisingą gaminio perdirbimą, prašom kreiptis į sistemos teikėją arba įstaigą, atsakingą už atliekų perdirbimą Jūsų gyvenamojoje vietoje.

Copyright © ELDES UAB, 2018. Visos teisės saugomos

Draudžiama kopijuoti, kaupti ar perduoti šiame dokumente esančią informaciją tretiesiems asmenims, taip pat bet kokią dokumento dalį be išankstinio raštiško ELDES, UAB sutikimo. ELDES, UAB pasilieka teisę be išankstinio įspėjimo tobulinti ar keisti bet kuriuos dokumente minėtus gaminius, taip pat patį dokumentą. ELDES, UAB deklaruoja, kad belaidis magnetinis durų kontaktas/smūgio jutiklis/vandens lygio jutiklis EWD3 atitinka esminius reikalavimus ir kitas 1999/5/EC direktyvos nuostatas. Jos atitikties deklaracija galima rasti eldesalarms.com



1. ALLGEMEINE FUNKTIONSBESCHREIBUNG

EWD3 ist ein Funkgerät, das entwickelt wurde, um Türen, Fenster und jegliche sonstige Öffnungs-/Schließmechanismen zu sichern. Außerdem verfügt das Gerät über einen eingebauten Schocksensor zur Vibrationsentdeckung (Bohren, Klopfen, Hämmern), eine eigene Zonen-Klemme für den Anschluss eines externen NO/NC-Sensors, EOL(end-of-line)-Sensors (für zweiflügelige Türen oder zusätzliche Fenstersicherung) oder Überschwemmungssensors (zur Feststellung von Wasserlecks) und einen Sabotagekontakt für die Zustandsüberwachung des Gehäuses, falls dieses unzulässigerweise geöffnet oder von der Wand entfernt wird. Um EWD3 in Betrieb zu nehmen, muss es mithilfe der ELDES Konfigurations-Software oder durch Senden einer entsprechenden SMS an die ELDES-Alarmanlage mit dieser verbunden werden.

Die PITBULL ALARM- und PITBULL ALARM PRO-Anlagen unterstützen bis zu 16 EWD3-Geräte, während ESIM364 und ESIM384 bis zu 32 EWD3-Geräte unterstützt. Die maximale Funkreichweite beträgt 3000 m (im Freien).

BESCHREIBUNG	
DETECTOR	Hallsensor
+ / -	Batteriefächer
RESET	Taste für Wiederherstellung der Standard-Parameter
COM	Masseklemme
Z	Zonen-Klemme
LED	Lichtaussendende Diode für Statusanzeige
TAMPER	Sabotagekontakt

VORNE

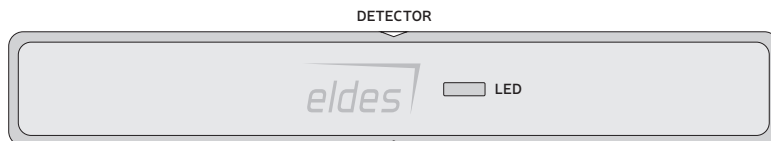

DETECTOR

HINTEN

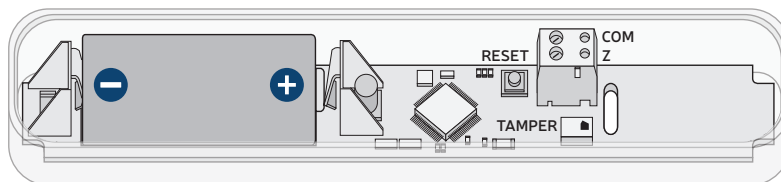

2. KONFIGURATION UND VERBINDUNG MIT DER ANLAGE



ELDES
Konfigurations-
Software

Weitere Details zur Konfiguration und Verbindung des Geräts mit der Anlage finden Sie im Dokumentation der ELDES Konfigurations-Software oder in der Einbau-/Gebrauchsanweisung der ELDES Alarmanlage auf eldesalarms.com.



Sobald der 5-sekündige Zeitraum nach Aktivierung der Batterie vorüber ist, fängt das EWD3-Gerät an, den Verbindungsstatus anzuzeigen. Einmaliges langes Blinken der Anzeige (ca. 1 Sekunde lang) steht für nicht-verbundenen Gerätestatus, was bedeutet, dass das Gerät mit dem Alarmsystem verbunden werden kann, während 3-maliges kurzes Blinken bedeutet, dass das Funkgerät mit dem Alarmsystem verbunden ist.



Wenn Sie das Funkgerät nicht verbinden können, stellen Sie bitte die Standard-Parameter des Funkgeräts wieder her und versuchen Sie es erneut. (weitere Details unter **7. WIEDERHERSTELLUNG DER STANDARD-PARAMETER**)

3. EWD3-ZONEN UND SABOTAGEKONTAKT

Nach erfolgreicher Verbindung des EWD3 Geräts fügt das System 2 Funk-Sofort-Zonen hinzu. Die Funkzonen können so eingerichtet werden, dass Sie in einem der folgenden Modi funktionieren:

Zone 1:

- **Magnetischer Türkontakt** – Konzipiert, um bei eingeschalteter Anlage einen Alarm (standardmäßig) auszulösen, wenn Türen / Fenster geöffnet werden.
- **NO/NC Sensor** – Konzipiert, um bei eingeschalteter Anlage einen Alarm (standardmäßig) auszulösen, wenn der an Z- und COM-Klemmen angeschlossene digitale Sensor ausgelöst wird. Dieser Modus funktioniert NICHT bei gleichzeitigem Überschwemmungssensor-Modus in Zone 2.
- **EOL Sensor** – Konzipiert, um einen Alarm auszulösen, wenn der an Z- und COM-Klemmen angeschlossene Sensor mit EOL-Widerstand ausgelöst wird.

Zone 2:

- **Schocksensor** – Konzipiert, um einen Alarm (standardmäßig) auszulösen, wenn der eingebaute Schocksensor durch Vibration ausgelöst wird.
- **Überschwemmungssensor** – Konzipiert, um einen Alarm (standardmäßig) auszulösen, wenn der an Z- und COM-Klemmen angeschlossene Überschwemmungssensor EFSI bei physischem Kontakt mit Wasser ausgelöst wird.
- **NO/NC Sensor** – Konzipiert, um bei eingeschalteter Anlage einen Alarm (standardmäßig) auszulösen, wenn der an Z- und COM-Klemmen angeschlossene digitale Sensor ausgelöst wird.
- **EOL Sensor** – Konzipiert, um einen Alarm auszulösen, wenn der an Z- und COM-Klemmen angeschlossene Sensor mit EOL-Widerstand ausgelöst wird.
- **Tapparella** - Entworfen für die Verbindung eines verdrahteten externen Gerätes (z.B. Rolläden Melder) an z- und COM-Anschlüsse. Zu einer Zonenverletzung sie zu verursachen muss ausgelöst werden Alarm einer Satzanzahl von Zeiten – Impulse pro Zeitraum - wenn jedermann versucht physikalisch sich zu öffnen oder nahe Rolläden. Spezifische Impulsanzahl kann in Abschnitt eingestellt werden „der Zähler Tapparella“ (die Nichterfüllungszahl ist 5).

Unterstützte Zonen-Modus-Kombinationen und Batterielebensdauer:

ZONE 1	ZONE 2
Magnetischer Türkontakt	Schocksensor (bis zu 3 Jahre) Überschwemmungssensor (bis zu 4 Jahre) NO/NC Sensor (bis zu 5 Jahre) EOL Sensor (bis zu 2 Jahre) Tapparella (bis zu 3 Jahre) N/A (bis zu 5 Jahre)
NO/NC Sensor	Schocksensor (bis zu 3 Jahre) N/A (bis zu 5 Jahre)

EOL Sensor

Schocksensor (bis zu 2 Jahre)
N/A (bis zu 2 Jahre)



Die Lebensdauer kann unter verschiedenen Bedingungen und Konfiguration schwanken.

Wird der Sabotagekontakt beschädigt, wird der Alarm ausgelöst, unabhängig davon, ob das System aktiviert oder deaktiviert ist. Es gibt 2 Möglichkeiten, Beschädigungen des Sabotagekontakts bei EWD3 festzustellen:

- **Durch Sabotagekontakt.** EWD3 wird mit einem Sabotagekontakt geliefert, der das Gehäuse schützen soll. Sobald das Gehäuse von EWD3 beschädigt wird, wird der Sabotagekontakt ausgelöst. Standardmäßig folgt auf diese Aktion ein Alarm, der zu einer SMS und/oder einem Anruf bei dem Benutzer führt. Die SMS enthält die Bezeichnung des Sabotagekontakts.
- **Durch Ausfall der Funkverbindung.** Der Ausfall der Funkverbindung zwischen EWD3 und der ELDES Alarmanlage führt zu Alarm. Das System erkennt dieses Ereignis als Sabotagekontakt-Beschädigung und kontaktiert den/die Nutzer standardmäßig per SMS und Anruf. Die SMS enthält die Bezeichnung des Funkgerätemodells, des Funk-ID-Codes und des Sabotagekontakts. Der Nutzer wird wiederum per SMS informiert, sobald das Funksignal wieder hergestellt ist.



Der Sabotagekontakt funktioniert nicht, wenn beide Funkzonen deaktiviert sind.

Weitere Details zur EWD3-Zone und zur Sabotagekontakt-Konfiguration finden Sie im Dokumentation der ELDES Konfigurations-Software.

4. TEMPERATURE SENSOR

Das Gerät wird mit einem Temperatursensor geliefert, mit dem die Temperatur im Bereich des EWD3-Geräts überwacht werden kann. Wenn das Gerät in Verbindung mit der Alarmanlage genutzt wird, können die MIN.- und MAX.-Temperaturgrenzwerte im Bereich von -20°C bis +55°C, was bei Überschreiten dazu führt, dass der aufgeführte Nutzer benachrichtigt wird und/oder eine PGM-Ausgabeaktion stattfindet (AUS-/EINSchalten; nur bei ESIM364 und ESIM384).

5. SCHOCKSENSOR

EWD3 enthält einen eingebauten Schocksensor (Beschleunigungsmesser), der Oberflächenvibrationen am Installationsort des Geräts feststellt. Dieses Merkmal ermöglicht Alarmbenachrichtigungen gemäß einer der ausgewählten Empfindlichkeitsstufen:

EMPFINDLICHKEITSSTUFE	NACHWEISNÄHE
Niedrig	~0,5m
Mittel	~1m
Hoch	<2m
Individuell	für erfahrene Nutzer

6. BATTERIEAUSTAUSCH

1. EWD3-Gehäuse öffnen.

2. Die alte Batterie aus dem Batteriefach nehmen.
3. Die neue 3V 1500mAh Lithium-Primärbatterie Typ CR123A gemäß der Kennzeichnung der Plus-/Minuspole am PCB von EWD3 einsetzen.
4. Batterie ist ausgetauscht.



- Wir empfehlen dringend, Qualitätsmarkenbatterien wie GP, Ansmann, Energizer zu verwenden.
- Es können nur 3V 1500mAh Lithium-Primärbatterie Typ CR123A verwendet werden. Bauen Sie nur neue, hochwertige und nicht abgelaufene Batterien ein.
- Die Batterie muss entfernt oder ein Kunststoffstück zwischen Batteriefach und Batterie geschoben werden, wenn das Gerät nicht benutzt wird.
- Um Feuer- oder Explosionsrisiken zu vermeiden, darf das System nur mit zugelassener Batterie verwendet werden.
- Besondere Sorgfalt ist beim Anschließen der Plus- und Minuspole der Batterie notwendig.
- Entsorgen Sie alte Batterien nur an speziellen Sammelstellen. Laden, demontieren, erhitzen oder verbrennen Sie alte Batterien nicht.
- Der Batteriestand kann mit der ELDES Konfigurations-Software in Echtzeit überwacht werden.
- Das System sendet eine SMS an die aufgeführte Telefonnummer des Nutzers, sobald der Batteriestand unter 5% fällt.

7. WIEDERHERSTELLUNG DER STANDARD-PARAMETER

1. RESET-Taste drücken und gedrückt halten.
2. RESET-Taste gedrückt halten – die LED-Anzeige blinkt schnell (Ca. 5 Sekunden).
3. RESET-Taste loslassen.
4. Parameter sind auf Standardwerte zurückgesetzt.

8. TECHNICAL SPECIFICATIONS

Kompatibel mit:

- ESIM364 v02.16.00 und höher.
- ESIM384 alle Versionen.
- PITBULL ALARM v2.05.00 und höher.
- PITBULL ALARM PRO alle Versionen.

Batterie	3V 1500mAh Lithium Typ CR123A; CR17345 (IIEC) / 5018LC (ANSI/NEDA)
Anzahl der Batterien	1
Batterielebensdauer	Bis zu 5 Jahre*
Funkband	ISM868 oder ISM915**
Funkreichweite	Bis zu 30m in Räumen, bis zu 3000m im Freien
Betriebstemperaturbereich	-20...+55 °C
Feuchte	0-90% RH @ 0... +40°C (nicht-kondensierend)
Abmessungen EWD3	117x22x22mm
Magnet-Abmessungen	47x13x10mm
Kompatibel mit Alarmsystemen	ELDES wireless

* Die Lebensdauer kann unter verschiedenen Bedingungen schwanken.

** Hängt von der Region ab.

NUTZUNGSBEDINGUNGEN

Die folgenden allgemeinen Geschäftsbedingungen regeln die Verwendung des EWD3-Geräts und enthalten wichtige Informationen zu den Beschränkungen bezüglich Gebrauch und Funktion des Produkts sowie Informationen über die Haftungsbeschränkung des Herstellers. Bitte lesen Sie diese allgemeinen Geschäftsbedingungen sorgfältig. Weitere Informationen zu Ihrem Produkt erhalten Sie unter eldesalarms.com

TECHNISCHER SUPPORT

Um den ununterbrochenen und korrekten Betrieb des EWD3-Geräts zu gewährleisten, liegt es in der Verantwortung des Nutzers, dass (I) das Gerät richtig installiert und (II) eine ständige Stromversorgung gegeben ist (schwache Batterien müssen rechtzeitig ersetzt werden). Bei Schwierigkeiten mit der Installation oder der anschließenden Verwendung des Systems können Sie den „ELDES, UAB“ Händler oder Zwischenhändler in Ihrem Land/Ihrer Region kontaktieren. Weitere Informationen finden Sie unter eldesalarms.com

SICHERHEITSHINWEISE

Um die Sicherheit der Betreiber und der umgebenden Personen zu wahren, lesen und befolgen Sie bitte diese Sicherheitsrichtlinien:



- Verwenden Sie das Gerät nicht an Orten, wo es mögliche Gefahren auslösen und andere Geräte beeinträchtigen kann - wie zum Beispiel medizinische Geräte.
- Verwenden Sie das Gerät nicht in gefährlichen Umgebungen.
- Setzen Sie das Gerät keiner hohen Luftfeuchtigkeit, chemischen Einflüssen oder mechanischen Einwirkungen aus.
- Versuchen Sie nicht, das Gerät eigenhändig zu reparieren – jegliche Reparaturen dürfen nur von ausgebildeten Fachkräften durchgeführt werden.
- Für die Stromversorgung benötigt das EWD3 Gerät 3V 1500mAh Lithium-Primärbatterie Typ CR123A. Achten Sie beim Einlegen der Batterien in das Batteriefach auf die korrekte Polung!
- Eine durchgebrannte Sicherung kann nicht durch den Benutzer ausgetauscht werden. Die Ersatzsicherung muss der vom Hersteller vorgegebenen Art entsprechen (Modell F1 – PICOSMDC050S).
- Das Gerät ist nicht für den Außeneinsatz gedacht, das heißt, es sollte nur innerhalb von Gebäuden verwendet werden. Während der Lagerung oder bei Betrieb schützen Sie das Gerät vor Kälte, Hitze und direkter Sonneneinstrahlung.

VORGEHENSWEISE IM GARANTIEFALL

Im Garantiefall oder für einen kostenpflichtigen Reparaturservice muss der Systemintegrator / Händler / Zwischenhändler oder Vertriebspartner kontaktiert werden, bei dem der Kunde das Produkt gekauft hat. Für einen Serviceauftrag muss der Kaufbeleg und die Seriennummer des Produkts vorgezeigt werden. Die Rückgabe des defekten Geräts sollte über den gleichen Weg erfolgen, wie das Produkt ursprünglich gekauft wurde. Der Kunde hat das Produkt in geeigneter Weise zu verpacken, um weitere Defekte während des Transports auszuschließen.

HERSTELLERGARANTIE

Für die Dauer von 24 Monaten (Garanzzeit) ab Versanddatum leistet „ELDES, UAB“ eine Garantie nur gegenüber dem ursprünglichen Käufer und nur im Falle von Verarbeitungsmängeln oder Materialschäden, die bei normalem Gebrauch des Systems aufgetreten sind. Es besteht keine Verpflichtung zur Garantieleistung gegenüber dehnbaren Materialien (Leistungssteilen und / oder Batterien), Halterungen und Gehäusen. Der Garantieanspruch bleibt nur dann erhalten, wenn das System bestimmungsgemäß verwendet wird und alle Richtlinien aus dieser Gebrauchsanleitung in Übereinstimmung mit den vorgegebenen Betriebsbedingungen beachtet werden. Die Garantie erlischt, wenn das System mechanischen Einwirkungen, Chemikalien, hoher Feuchtigkeit, Flüssigkeiten, aggressiven und gefährlichen Umgebungen ausgesetzt wurde oder in Fällen von höherer Gewalt.

Im Falle eines Gerätedefekts und einem berechtigten Garantieanspruch innerhalb der Garanzzeit wird „ELDES, UAB“ nach eigenem Ermessen entweder (a) den Gerätedefekt unter Verwendung von neuen oder runderneuerten Ersatzteilen kostenfrei reparieren, oder (b) das Produkt durch ein neues Produkt oder ein Produkt ersetzen, das aus neuen oder betriebsfähigen, gebrauchten Teilen hergestellt wurde und das funktionell zumindest gleichwertig mit dem ursprünglichen Produkt ist, oder (c) den Kaufpreis des Produkts erstatten.

BEGRENZTE HAFTUNG

Der Käufer erkennt an, dass das System das Risiko eines Diebstahls oder anderer Gefahren zwar senkt, aber keine Garantie gegen solche Ereignisse bietet. „ELDES, UAB“ übernimmt keinerlei Verantwortung hinsichtlich Personen, Eigentum oder Umsatzeinbußen während der Verwendung des Systems.

„ELDES, UAB“ übernimmt auch keine Haftung für direkte oder indirekte Schäden oder Verluste, sowie für nicht erhaltene Einnahmen bei Gebrauch des Systems, einschließlich Fälle, wenn Schäden durch die oben erwähnten Risiken auftreten, wenn der Nutzer wegen eines Ausfalls oder einer Fehlfunktion des Geräts nicht rechtzeitig über eine entstandene Gefahr informiert wurde. Soweit zulässig nach dem geltenden Recht übersteigt die Haftungssumme der „ELDES, UAB“ in keinem Fall den Kaufpreis des Produkts.

VERBRAUCHERSCHUTZRECHTE

FÜR VERBRAUCHER, DIE IM LAND DES GERÄTEKAUFS, ODER, FALLS ABWEICHEND, IM LAND IHRES WOHNSITZES, **DURCH VERBRAUCHERSCHUTZGESETZE ODER REGELN GESCHÜTZT WERDEN, GELTEN DIE DURCH DIESE GARANTIEVERORDNUNG GEWÄHRTEN LEISTUNGEN ZUSÄTZLICH ZU ALLEN RECHTEN UND RECHTSBEHELFFEN, DIE DURCH SOLCHE VERBRAUCHERSCHUTZGESETZE VERMITTELT WERDEN.** Garantieverordnung verleiht Ihnen spezifische Rechte. Daneben könnten Ihnen noch weitere Rechte zustehen, abhängig von Ihrem Land oder Bundesland.

INFORMATIONEN ZUR ENTSORGUNG UND ZUM RECYCLING



Das WEEE (Waste Electrical and Electronic Equipment) Symbol auf diesem Produkt (siehe links) bedeutet, dass es nicht mit dem Hausmüll entsorgt werden darf. Um mögliche Schäden für die menschliche Gesundheit und / oder die Umwelt zu vermeiden, müssen Sie dieses Produkt an einer zugelassenen und umweltsicheren Recyclinganlage entsorgen. Für weitere Informationen kontaktieren Sie den Händler, bei dem Sie das Produkt gekauft haben, oder das kommunale Amt für Abfallwirtschaft.

Copyright © ELDES UAB, 2018. Alle Rechte vorbehalten.

Das Kopieren und Verteilen von Informationen aus diesem Dokument oder die Weitergabe an Dritte ohne vorherige schriftliche Genehmigung von „ELDES, UAB“ ist streng verboten. „ELDES, UAB“ behält sich das Recht vor, dieses Dokument und / oder verwandte Produkte ohne vorherige Warnung zu aktualisieren oder zu modifizieren. „ELDES, UAB“ erklärt hiermit, dass EWD3, geeignet für magnetischen Türkontakt / Schocksensor / Überschwemmungssensor, den essentiellen Anforderungen und anderen relevanten Bestimmungen der Richtlinie 1995/5/EC entspricht. Die Konformitätserklärung ist auf eldesalarms.com verfügbar.





Made in the European Union

eldesalarms.com