

eldes®

ESIM384

GSM APSAUGOS IR VALDYMO SISTEMA

MONTAVIMO VADOVAS

Montavimo vadovas v1.4

Galioja ESIM384 versijai v01.00 ir vėlesnei.

Saugos informacija

Kad užtikrinti Jūsų ir aplinkinių saugumą, prašom perskaityti šias taisykles bei laikytis visų montavimo vadove esančių montavimo instrukcijų ir nurodymų:

- GSM apsaugos ir valdymo sistema ESIM384 (toliau – „apsaugos sistema“, „sistema“ arba „įrenginys“) turi įmontuotą radijo siųstuvą, veikiančią GSM850/900/1800/1900 tinkluose.
- NENAUDOKITE sistemos ten, kur ji gali sukelti trikdžius.
- NENAUDOKITE sistemos prie medicininės aparatūros ar prietaisų, jei to reikalauja instrukcijos.
- NENAUDOKITE sistemos sprogiroje aplinkoje.
- Sistema NĖRA atspari drėgmei, cheminei aplinkai, bei mechaniniams poveikiams.
- NEMONTUOKITE sistemos patys.
- Sistemos ženklavimo lipdukas yra apatinėje įrenginio plokštės pusėje.



GSM apsaugos sistema ESIM384 yra ribotos prieigos zonos įrenginys. Sistemą montuoti ir remontuoti gali tik asmuo, turintis žinių apie bendrusios saugos reikalavimus ir pakankamą kvalifikaciją tokio pobūdžio darbams.



Sistema turi būti maitinama iš 16-24V 50/60Hz ~1.5A maks. kintamosios srovės arba 18-24V $\overline{\text{---}}$ 1.5A nuolatinės srovės maitinimo šaltinio. Naudojami maitinimo šaltiniai privalo tenkinti LST EN 60950-1 standarto reikalavimus ir būti lengvai pasiekiami. Maitinimo gnybtų sukeitimas vietomis neturi įtakos.



Kiekvienas prie sistemos ESIM384 prijungtas susietasis įrenginys (kompiuteris, jutikliai, relės ir pan.) privalo tenkinti LST EN 60950-1 standarto reikalavimus.



Sistemos pagrindinio maitinimo šaltinis gali būti prijungtas tik prie įrengimo patalpoje esančio kintamosios srovės tinklo, turinčio visiškai grandinę nutraukiančią automatinę apsaugą. Automatinė apsauga turi suveikti nuo trumpojo jungimo ar viršsrovų ir turėti dvipolį atjungimo įtaisą, kuris nutraukia grandinę. Tarp nutrauktos grandinės kontaktų turi būti ne mažesnis kaip 3mm tarpelis, tuo tarpu atjungimo srovė 5A.

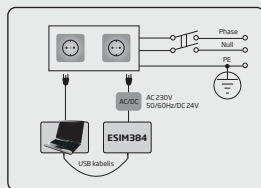

Prieš pradėdant montavimo ar derinimo darbus privaloma atjungti pagrindinį įrenginio maitinimą ir rezervinę bateriją Draudžiama atlikti sistemos montavimo ir derinimo darbus žaibavimo metu.



Rezervinė baterija privalo būti prijungta prie jungties, kurią nutraukus, būtų atjungtas vienas baterijos polius. Ypatingas dėmesys turi būti skiriamas teigiamo ir neigiamo baterijos maitinimo gnybtų jungimui prie sistemos. Baterijos maitinimo gnybtų sukeitimas vietomis yra DRAUDŽIAMAS.



Siekdami išvengti galimo gaisro ar sprogiimo, naudokite tik tinkamo tipo rezervinę bateriją.



Įrenginio pilnas išjungimas atliekamas išjungus išorinį elektros maitinimo šaltinio dvipolį atjungimo įtaisą ir atjungus rezervinės baterijos jungtį.



Saugiklio F1 tipas - Slow blown 3A. Perdegusio saugiklio negalima keisti kitokiu tipu nei nustatyta gamintojo.



Jei parametrų konfigūravimui yra naudojamas I saugumo klasės kompiuteris, jis privalo būti įžemintas.

Contents

1. BENDROJI INFORMACIJA	8
1.1. Paskirtis	8
1.2. Suderinamų įrenginių apžvalga	8
1.3. Gamyklinė parametru konfigūracija ir konfigūravimo būdai	8
2. Techninė specifikacija	18
2.1. Elektrinės ir mechaninės charakteristikos	18
2.2. Pagrindinių mazgų, LED indikatorių ir kontaktų paskirtis	19
2.3. Jungimo schemas	20
3. MONTAVIMAS	26
4. BENDRAS VEIKIMO APRAŠYMAS	30
5. KONFIGŪRAVIMO BŪDAI	31
5.1. SMS žinutės	31
5.2. EKB2 LCD klaviatūra	31
5.3. EKB3/EKB3W LED klaviatūra	32
5.4. „ELDES Utility“ programinė įranga	32
6. SMS SLAPTAŽODIS IR MONTUOTOJO KODAS	34
7. SISTEMOS KALBA	35
8. VARTOTOJO TELEFONO NUMERIAI	36
8.1. Vartotojo telefono numerio vardai	37
8.2. Prieiga prie sistemos nuotolinio konfigūravimo bet kurio telefono numeriu	37
9. DATA IR LAIKAS	39
9.1. Automatinis datos ir laiko sinchronizavimas	39
10. ŠEIMININKO IR VARTOTOJO KODAI	40
10.1. Šeimininko ir vartotojo kodo vardai	42
11. IBUTTON RAKTAI	43
11.1. iButton raktų įrašymas ir pašalinimas	43
11.2. iButton rakto vardai	44
12. APSAUGOS ĮJUNGIMAS IR IŠJUNGIMAS	45
12.1. Nemokamas skambutis	45
12.2. SMS žinutė	46
12.3. EKB2 klaviatūra ir vartotojo/šeimininko kodas	47
12.4. EKB3 klaviatūra ir vartotojo/šeimininko kodas	49
12.5. EKB3W/EWK4 klaviatūra ir vartotojo/šeimininko kodas	52
12.6. iButton raktas	53
12.7. EWK2 belaidis pultelis	54
12.8. „Apsaugos įjungimas/išjungimas per zoną“	54
12.9. Automatinis apsaugos įjungimas/išjungimas pagal tvarkaraštį	55
12.10. Apsaugos įjungimo/išjungimo pranešimų įjungimas ir išjungimas	55
13. IŠĖJIMO IR ĮJĖIMO LAIKAS	57
14. ZONOS	59
14.1. Zonų numeravimas	59
14.2. Zonų išplėtimas	59
14.3. 6-ių zonų režimas	59
14.4. ATZ (Advanced Technology Zone) režimas	60
14.5. Zonų tipai	61
14.6. Zonų savybės	61
14.7. Laikinas zonų atjungimas ir aktyvavimas	65
14.8. Zonų pavadinimai	65
14.9. Zonų išjungimas ir įjungimas	66
14.10. Zonos būklės peržiūra	67
15. „NAKTIES“ REŽIMAS	68
16. TAMPERIAI	69
16.1. Tamperio pavadinimai	70
17. ALIARMO INDIKACIJOS IR PANEŠIMAI VARTOTOJUI	71
17.1. Įjungti ir išjungti aliarmo pranešimus	72
17.2. Audio failai ir audio įžanga	74
18. PROGRAMUOJAMI (PGM) IŠĖJIMAI	75
18.1. PGM išėjimo numeravimas	75
18.2. PGM išėjimo išplėtimas	75
18.3. PGM išėjimo pavadinimai	76
18.4. PGM išėjimų deaktyvavimas ir aktyvavimas	76

18.5. PGM išėjimų įjungimas ir išjungimas	76
18.6. PGM išėjimo valdymas pagal įvykį ir tvarkaraštį	78
18.6.1 PGM išėjimo veiksmi ir sistemos įvykiai	78
18.6.2 Tvarkaraščiai	78
18.6.3 Papildomos sąlygos	79
18.7. Belaidžio PGM išėjimo tipai	79
19. BELAIDŽIAI ĮRENGINIAI	80
19.1. Belaidžio įrenginio prijungimas, šalinimas ir keitimas kitu	81
19.2. Belaidžio įrenginio informacija	82
19.3. Belaidžio ryšio signalo būsenos stebėseną	82
19.4. Sirenos aktyvavimo išjungimas ir įjungimas belaidžio ryšio sutrikimo atveju	85
19.5. EKB3W/EWKB4 - belaidė LED klaviatūra	85
19.6. EWR2 - belaidžio signalo kartotuvą	87
19.7. EWF1 - belaidis dūmų daviklis / EWF1CO - belaidis dūmų ir CO daviklis	88
19.8. EW2 - belaidis zonų ir PGM išėjimų išplėtimo modulis	90
19.9. EWM1 - Belaidis elektros lizdas	90
19.10. EWKB5 belaidės liečiamosios klaviatūros apžvalga	91
20. LAIDINĖ SIRENA	100
20.1. BELL išėjimo būsenos stebėseną	101
20.2. „Sirenos varpelis“	101
20.3. „Sirenos varpelis“, „Nakties“ režime	102
20.4. EWS2 - belaidės lauko sirenos LED indikacijos	102
20.5. EWS3 - belaidės vidaus sirenos LED indikacijos	103
21. REZERVINĖS BATERIJOS, IŠORINIO MAITINIMO STEBĖSENA IR ATMINTIS	104
21.1. Rezervinės baterijos būsenos stebėseną	104
21.2. Išorinio maitinimo būsenos stebėseną	106
22. GSM RYŠIO IR ANTENOS BŪSENOS STEBĖSENA	108
22.1. GSM ryšio būsenos stebėseną	108
22.2. GSM antenos būsenos stebėseną	109
23. SRITYS	110
23.1. Zonos sritis	110
23.2. Vartotojo telefono numerio sritis	110
23.3. Klaviatūros sritis ir „Klaviatūros srities jungiklis“	111
23.4. Vartotojo/šeimininko kodo sritis	112
23.5. iButton rakto sritis	113
23.6. EWK2/EWK2A belaidžio pultelio sritis	113
24. TEMPERATŪROS JUTIKLIAI	114
24.1. Laidinio temperatūros jutiklio prijungimas, pašalinimas ir keitimas kitu	114
24.2. Pirminis ir antrinis temperatūros jutiklis	115
24.3. MIN ir MAKS temperatūros ribos. „Temperatūros Info SMS“	116
24.4. Temperatūros jutiklio pavadinimas	117
25. NUOTOLINIS PASIKLAUSYMAS IR DVIKRYPTIS BALSO RYŠYS	119
25. SISTEMOS INFORMACIJA. „INFO SMS“	120
25.1. Periodinė „Info SMS“	120
26. SISTEMOS PRANEŠIMAI	122
26.1. SMS pranešimų pristatymo apribojimai	132
26.2. SMS centro telefono numeris	132
26.3. SMS žinučių peradresavimas	132
27. ĮVYKIŲ IR ALIARMO SĄRAŠAI	133
27.1. Įvykių sąrašas	133
27.2. Aliarmo sąrašas	134
28. SISTEMOS PROBLEMŲ INDIKACIJOS	135
29. STEBĖJIMO PULTAS	137
29.1. Duomenų pranešimai - įvykiai	138
29.2. Komunikacija	144
30. „DUAL-SIM“ TVARKYMAS	155
30.1. Išjungtas režimas	155
30.2. Automatinis režimas	155
30.3. Rankinis režimas	155
31. LAIDINIAI ĮRENGINIAI	157
31.1. RS485 sąsaja	157
31.2. 1-Wire sąsaja	165
31.3. Modulių sąsaja	165
33. SERVISO REŽIMAS	166

34. NUOTOLINIS SISTEMOS PERKROVIMAS.....	166
35. ELDES CLOUD SERVICES	167
36. TECHNINIS PALAIKYMAS	168
36.1. Problemų šalinimas.....	168
36.2. Gamyklinės konfigūracijos atstatymas.....	168
36.3. Įrenginio programinės įrangos (firmware) atnaujinimas USB laidu.....	168
36.4. Nuotolinis įrenginio programinės įrangos (firmware) atnaujinimas GPRS ryšiu (FOTA)	169
36.5. Dažniausiai užduodami klausimai.....	169
37. SUSIJĘ PRODUKTAI	171
38. TERMINŲ SANTRAUKA - PRIEDAS NR.1.....	174
39. EKB3/EKB3W/EWKB4 KOMANDOS - PRIEDAS NR.2	176
40. SMS KOMANDOS - PRIEDAS NR.3.....	189

NAUDOJIMO SĄLYGOS

Šios nuostatos ir sąlygos reglamentuoja naudojimąsi ESIM384 įrenginiu ir pateikia svarbią informaciją apie apribojimus, susijusius su gaminio naudojimu ir funkcionavimu, taip pat informaciją apie gamintojo atsakomybės ribojimą. Prašom atidžiai perskaityti šias nuostatas ir sąlygas prieš. Norėdami sužinoti daugiau apie produktą, apsilankykite eldesalarms.com

TECHNINIS PALAIKYMAS

Siekiant užtikrinti nepertraukiamą ir tinkamą ESIM384 įrenginio veikimą ir nenutrūkstanto paslaugų, vartotojo atsakomybė yra užtikrinti: (I) tinkamą gaminio montavimą, ir (II) nuolatinį interneto ir/ar GSM ryšio bei elektros tiekimą. Iškilus keblumams gaminio montavimo ar tolimesnio naudojimo metu, susisiekite su įgaliotu ELDES, UAB platintoju arba atstovu, esančiu Jūsų šalyje/regione. Daugiau informacijos rasite eldesalarms.com

GARANTINĖS PROCEDŪROS

Garantinės ir pogarantinės priežiūros paslaugos suteikiamos susisiekus su sistemos integratoriumi/įgaliotu atstovu/ mažmeninės prekybos atstovu/pardavėju arba platintoju, iš kurio buvo įsigytas šis produktas. Užsakant šią paslaugą turi būti pateikti pirkinį įrodantys dokumentai ir gaminio serijos numeris. Gedimų turintį gaminį privaloma grąžinti griežtai jo pirkinio maršrutu. Siekiant išvengti grąžinamo gaminio pažeidimų, galinčių nutikti transportavimo metu, pirkėjas privalo tinkamai supakuoti gaminį.

GAMINTOJO SUTEIKIAMA GARANTIJA

ELDES, UAB gaminiams suteikiamas ribotos trukmės garantinis laikotarpis, taikomas tik fiziniam arba juridiniam asmeniui, įsigijusiam gaminį iš ELDES, UAB ar įgalioto platintojo ar atstovo, ir tik įvykus sistemos gedimui arba išryškėjus sistemos komponentų defektui tinkamai naudojantis sistema dvidešimt keturių (24) mėnesių trukmės laikotarpiu, įsigaliojančiu nuo gaminio išsiuntimo datos (garantinis laikotarpis). Garantiniai įsipareigojimai netaikomi eikvojamiems komponentams (energijos elementams ir/ar baterijoms), laikikliams ir korpusams. Garantijs taikoma tik jei sistema buvo naudojama pagal paskirtį, laikantis visų vartotojo vadove pateiktų instrukcijų, techninėje specifikacijoje nustatytų sąlygų ir maksimalių leistinų reikšmių. Garantijs netaikoma, jei sistema buvo paveikta mechaniškai, cheminių medžiagų, drėgmės, korozijos, skysčių, ekstremalių aplinkos veiksnių ar kitokių „force majeure“ veiksnių.

Atsiradus aparatinės įrangos gedimui ir pateikus galiojančią paraišką garantinio laikotarpio metu, ELDES, UAB savo nuožiūra (a) nemokamai pašalina aparatinės įrangos gedimą, naudodama naujas arba restauruotas keičiamas dalis, arba (b) pakeis gaminį nauju gaminiu ar gaminiu, pagamintu iš naujų arba tinkamų eksploatuoti naudotų dalių, esančiu bent funkcionaliai lygiaverčiu originaliam gaminiui, arba (c) grąžins pinigų sumą, atitinkančią produkto įsigijimo kainą.

ATSAKOMYBĖS RIBOJIMAS

Pirkėjas sutinka, kad sistema sumažina gaisro, plėšimo, vagystės ar kitą riziką, tačiau tai nėra draudimas ar garantija, kad paminėti veiksniai neįvyks. ELDES, UAB neprisima jokios atsakomybės už asmenų sužeidimo, nuosavybės ir/ar turto praradimo ar sunaikinimo atvejus.

ELDES, UAB neprisima jokios atsakomybės už tiesioginę/metiesioginę žalą ar nuostolius, taip pat negautas pajamas, naudojantis sistema, įskaitant atvejus, kai žala patiriama dėl minėtųjų rizikos veiksnių bei kai dėl gedimo ar sutrikimo vartotojas nėra laiku informuojamas apie iškilusį pavojų. ELDES, UAB atsakomybė, kiek tai leidžia galiojantys įstatymai, neviršija produkto įsigijimo kainos.

VARTOTOJŲ APSAUGOS ĮSTATYMAI

VARTOTOJAMS, KURIEMS TAIKOMI VARTOTOJŲ APSAUGOS TEISĖS AKTAI ARBA REGLAMENTAI JŲ PIRKIMO ŠALYJE ARBA, JEI SKIRIASI, GYVENAMOJOJE ŠALYJE, ŠIOS GARANTIJOS SUTEIKIAMAI PRIVALUMAI PAPILDO VISAS TEISES IR PATAISAS, APIBRĖŽIAMAS VARTOTOJŲ APSAUGOS TEISĖS AKTUOSE IR REGLAMENTUOSE. Ši garantija suteikia tam tikras juridines teises bei galimai kitas teises, kurios skiriasi priklausomai nuo šalies, valstijos ar provincijos.

ŠALINIMO IR PERDIRBIMO INFORMACIJA



Pagal WEEE direktyvą, perbrauktos šiukšlių dėžės su ratais ženklas reiškia, kad nebetinkamą naudoti gaminį Europos Sąjungoje reikia atiduoti perdirbti atskirai nuo kitų atliekų. Siekiant apsaugoti žmonių sveikatą ir aplinką nuo galimos žalos, gaminyje privalo būti perdirbtas patvirtintu ir aplinkai saugiu perdirbimo proceso metu. Dėl išsamesnės informacijos apie teisingą gaminio perdirbimą, prašom kreiptis į sistemos teikėją arba įstaigą, atsakingą už atliekų perdirbimą Jūsų gyvenamojoje vietoje.

Pakuotės sudėtis

Elementas	Kiekis
1. ESIM384.....	1
2. SMA antena.....	2
3. Rezervinės baterijos prijungimo laidas.....	1
4. Vartotojo vadovas.....	1
5. Rezistoriai 5,6kΩ.....	16
6. Rezistoriai 3,3kΩ.....	8
7. Plastikiniai laikikliai.....	4

Išvardinti elementai yra pasirinktiniai (parduodami atskirai) ir neįeina į pakuotės sudėtį: mini signalizatorius.

Apie montavimo vadovą

Šiame dokumente pateikti išsamūs apsaugos sistemos ESIM384 montavimo ir veikimo procesai bei naudojimas. Prieš pradėdami naudotis sistema, būtina perskaityti šį montavimo vadovą

Copyright © UAB „ELDES“, 2019. Visos teisės saugomos

Draudžiama kopijuoti, kaupti ar perduoti šiame dokumente esančią informaciją tretiesiems asmenims, taip pat bet kokią dokumento dalį be išankstinio raštiško ELDES, UAB sutikimo. ELDES, UAB pasilieka teisę be išankstinio įspėjimo tobulinti ar keisti bet kuriuos dokumente minėtus gaminius, taip pat patį dokumentą. ELDES, UAB deklaruoja, kad GSM apsaugos ir valdymo sistema ESIM384 atitinka esminius reikalavimus ir kitas 1999/5/EC direktyvos nuostatas. Jos atitiktis deklaracija galima rasti eldesalarms.com

CE 1383

1. BENDROJI INFORMACIJA

1.1. Paskirtis

ESIM384 - tai mikroprocesorinis prietaisas, skirtas gyvenamųjų patalpų, sodo namelių, vasarnamių, garažų ir kitų patalpų apsaugai bei elektros prietaisų valdymui per GSM/GPRS tinklą. Sistemą taip pat galima naudoti kaip pasikalbėjimo įrenginį.

Sistemos pritaikymo pavyzdžiai:

- Patalpų apsauga. elektros prietaisų valdymas.
- Aliarmo mygtuko prijungimas.
- Temperatūros matavimas ir kontrolė patalpoms arba šildymo sistemoms. Informavimas SMS žinute apie 230V elektros tinklo dingimą ir atsistatymą.
- Apšvietimo, šildymo, vėdinimo, laistymo, siurblių įjungimo ir kitų. Dvikryptis pasikalbėjimo įrenginys per GSM tinklą.

1.2. Suderinamų įrenginių apžvalga

Laidiniai įrenginiai		
Įrenginys	Aprašymas	Maks. prijungiamų įrenginių skaičius
EKB2	LCD klaviatūra	4*
EKB3	LED klaviatūra	4*
EA1	Audio modulis su 3,5mm jungtimi	1**
EA2	Audio modulis su 1W 8Ω stiprintuvu	1**
EPGM1	16 zonų ir 2 PGM išėjimų išplėtimo modulis	2
ELAN3-ALARM	Ethernet komunikatorius	1
EPGM8	8 PGM išėjimų išplėtimo modulis	1**
Belaidžiai įrenginiai		
Įrenginys	Aprašymas	Maks. prijungiamų įrenginių skaičius
EW2	Belaidis 2 zonų ir 2 PGM išėjimų išplėtimo modulis	32****
EWP2	Belaidis judesio daviklis	64***
EWP3	Belaidis judesio daviklis	64***
EW D2	Belaidis durų kontaktas/smūgio jutiklis/vandens nuotėkio jutiklis	64***
EW D3	Belaidis durų kontaktas/smūgio jutiklis/vandens nuotėkio jutiklis	64***
EWK2****	Belaidis pultelis su 4 mygtukais	5/16**** (priklauso nuo konfigūravimo)
EWK2A****	Belaidis pultelis su 1 mygtuku	16
EWS3	Belaidė vidaus sirena	8***
EWS2	Belaidė lauko sirena	8***
EKB3W	Belaidė LED klaviatūra	4***
EWK B4	Belaidė LED klaviatūra	4***
EWK B5	Belaidė liečiamoji klaviatūra	2
EW F1	Belaidis dūmų daviklis	64***
EW F1CO	Belaidis dūmų ir CO daviklis	64***
EW R2	Belaidžio signalo kartotuvai	4***
EWM1	Belaidis elektros lizdas	32***

* - Galima mišri EKB2 ir EKB3 klaviatūrų kombinacija, kurią gali sudaryti iki 4 klaviatūrų.

** - Tik 1 iš šių modulių gali būti prijungti vienu metu, jei plokštėje yra įmontuoti modulių jungtys.

*** - Galima mišri belaidžių įrenginių kombinacija, kurią gali sudaryti iki 64 belaidžių įrenginių.

**** - Galima mišri belaidžių pultelių EWK2 ir EWK2A kombinacija, kurią gali sudaryti iki 5 pultelių.

***** - EW2 sukuria 4 belaides zonas, todėl maksimalus prijungiamų EW2 įrenginių skaičius yra 32, jei tuo metu sistemos konfigūracijoje nėra klaviatūros zonų, EPGM1 zonų ir/ar virtualių zonų.

1.3. Gamyklinė parametų konfigūracija ir konfigūravimo būdai

Pagrindiniai nustatymai					
Parametras	Gamyklinė reikšmė	Konfigūruojamas:			
		SMS	EKB2	EKB3/ EKB3W/ EWK B4	Eldes Utility
Vartotojo 1...10 vardas	Nėra				✓
Vartotojo 1...10 telefono numeris	Nėra	✓	✓	✓	✓
Vartotojo 1...10 sritis	Sritis 1		✓	✓	✓
Vartotojas 1...10 - skambinti aliarmo atveju	Įjungta		✓	✓	✓
Sistemos nuotolinis konfigūravimas bet kuriu telefono numeriu	Išjungta	✓	✓	✓	✓
SMS slaptažodis	0000	✓	✓	✓	✓
SMS kalba	Atsižvelgiant į įrenginio programinę įrangą				
Sritis 1 vardas	PART1				✓

Srities 2 vardas	PART2				✓
Srities 3 vardas	PART3				✓
Srities 4 vardas	PART4				✓
Srities 1... 4 išėjimo laikas	15 sekundžių	✓	✓	✓	
GSM signalo sutrikimo indikavimas - delsa	180 sekundžių				✓
GSM signalo sutrikimo indikavimas - įjungti išėjimą	Nėra				✓
Dual-SIM tvarkymas - režimas	Išjungta				✓
Dual-SIM tvarkymas- bandymai rasti operatorių daugiausia	3 kartai				✓
Dual-SIM tvarkymas- siųsti SMS/skambinti	Šiuo metu naudojama SIM				✓

Valdymas					
Parametras	Gamyklinė reikšmė	Konfigūruojamas:			
		SMS	EKB2	EKB3/ EKB3W/ EWKB4	Eldes Utility
Slaptažodžiai/kodai					
Montuotojo kodas	1470		✓	✓	✓
Prievartos kodas	Nėra		✓	✓	✓
ST kodas	Nėra		✓	✓	✓
Slaptažodžių/kodų formatas	4-ių skaitmenų				✓
Reikalauti papildomai šeimininko kodo konfigūruojant klaviatūra/prog. įrangą	Išjungta				✓
Šeimininko kodas	1111		✓	✓	✓
Šeimininko kodo vardas	Nėra				✓
Šeimininko kodo sritis	Sritis 1, Sritis 2, Sritis 3, Sritis 4		✓	✓	✓
Vartotojo kodas 2... 30	Nėra		✓	✓	✓
Vartotojo kodo 2... 30 vardas	Nėra				✓
Vartotojo kodo 2... 30 sritis	Sritis 1		✓	✓	✓
Problemos					
Išorinio maitinimo sutrikimas	Ijungta				✓
Baterijos energija senka	Ijungta				✓
Baterija bloga arba nėra	Ijungta				✓
Baterija susidėvėjusi	Ijungta				✓
Sirenos sutrikimas	Ijungta				✓
Aptiktas belaidžio signalo slopintuvas	Ijungta				✓
Pažeistas tamperis	Ijungta				✓
Data/laikas nenustatyti	Ijungta				✓
GSM ryšio sutrikimas	Ijungta				✓
GSM/GPRS antenos sutrikimas	Ijungta				✓
Belaidžio ryšio antenos sutrikimas	Ijungta				✓
Vidinio ryšio sutrikimas	Ijungta				✓
Kritinis CO lygis	Ijungta				✓
Belaidžio elektros lizdo	Ijungta				✓
Senka belaidžio įrenginio baterijos energija	Ijungta				✓
Ryšio su saugos tarnybos stebėjimo pultu sutrikimas	Išjungta				✓
Pranešimai					
Apsaugos įjungimas - vartotojas 1... 10	Ijungta		✓	✓	✓
Apsaugos įjungimas - SMS pristatymo ataskaita	Ijungta		✓	✓	✓
Apsaugos išjungimas - vartotojas 1... 10	Ijungta		✓	✓	✓
Apsaugos išjungimas - SMS pristatymo ataskaita	Ijungta		✓	✓	✓
Bendrinis aliarmas - vartotojas 1... 10	Ijungta		✓	✓	✓
Bendrinis aliarmas - SMS pristatymo ataskaita	Ijungta		✓	✓	✓

Išorinio maitinimo sutrikimas/atsisatymas - vartotojas 1... 10	Ijungta		✓	✓	✓
Išorinio maitinimo sutrikimas/atsisatymas - SMS pristatymo ataskaita	Ijungta		✓	✓	✓
Baterija susidėvėjusi - vartotojas 1... 10	Ijungta		✓	✓	✓
Baterija susidėvėjusi - SMS pristatymo ataskaita	Ijungta		✓	✓	✓
Baterija bloga arba nėra - vartotojas 1... 10	Ijungta		✓	✓	✓
Baterija bloga arba nėra - SMS pristatymo ataskaita	Ijungta		✓	✓	✓
Baterijos energija senka - vartotojas 1... 10	Ijungta		✓	✓	✓
Baterijos energija senka - SMS pristatymo ataskaita	Ijungta		✓	✓	✓
Sirenos sutrikimas/atsisatymas - vartotojas 1... 10	Išjungta		✓	✓	✓
Sirenos sutrikimas/atsisatymas - SMS pristatymo ataskaita	Išjungta		✓	✓	✓
Aptiktas belaidžio signalo slopintuvas - vartotojas 1... 10	Išjungta		✓	✓	✓
Aptiktas belaidžio signalo slopintuvas - SMS pristatymo ataskaita	Išjungta		✓	✓	✓
Nenustatyta data/laikas - vartotojas 1... 10	Išjungta		✓	✓	✓
Nenustatyta data/laikas - SMS pristatymo ataskaita	Išjungta		✓	✓	✓
GSM ryšio sutrikimas - vartotojas 1... 10	Išjungta		✓	✓	✓
GSM ryšio sutrikimas - SMS pristatymo ataskaita	Išjungta		✓	✓	✓
GSM/GPRS antenos sutrikimas/atsisatymas - vartotojas 1... 10	Išjungta		✓	✓	✓
GSM/GPRS antenos sutrikimas/atsisatymas - SMS pristatymo ataskaita	Išjungta		✓	✓	✓
Tamperio aliarmas - vartotojas 1... 10	Ijungta		✓	✓	✓
Tamperio aliarmas - SMS pristatymo ataskaita	Ijungta		✓	✓	✓
Vidinio ryšio sutrikimas/atsisatymas - vartotojas 1... 10	Ijungta		✓	✓	✓
Vidinio ryšio sutrikimas/atsisatymas - SMS pristatymo ataskaita	Ijungta		✓	✓	✓
Temperatūros info - vartotojas 1... 10	Ijungta		✓	✓	✓
Temperatūros info - SMS pristatymo ataskaita	Ijungta		✓	✓	✓
Sistemos startas - vartotojas 1... 10	Ijungta		✓	✓	✓
Sistemos startas - SMS pristatymo ataskaita	Ijungta		✓	✓	✓
Periodinė info - vartotojas 1... 10	Ijungta		✓	✓	✓
Periodinė info - SMS pristatymo ataskaita	Ijungta		✓	✓	✓
Belaidžio signalo sutrikimas/atsisatymas - vartotojas 1... 10	Ijungta		✓	✓	✓
Belaidžio signalo sutrikimas/atsisatymas - SMS pristatymo ataskaita	Ijungta		✓	✓	✓
Nepavyko įjungti apsaugos - vartotojas 1... 10	Ijungta		✓	✓	✓
Nepavyko įjungti apsaugos - SMS pristatymo ataskaita	Ijungta		✓	✓	✓
Laikinas zonos atjungimas - vartotojas 1... 10	Ijungta		✓	✓	✓
Laikinas zonos atjungimas - SMS pristatymo ataskaita	Ijungta		✓	✓	✓
Kritinis CO lygis - vartotojas 1... 10	Ijungta		✓	✓	✓
Kritinis CO lygis - SMS pristatymo ataskaita	Ijungta		✓	✓	✓
EWM1 belaidžio ryšio signalo sutrikimas/atsisatymas - vartotojas 1... 10	Išjungta			✓	✓
EWM1 belaidžio ryšio signalo sutrikimas/atsisatymas - SMS pristatymo ataskaita	Išjungta			✓	✓
Ataskaitos/valdymo zonos pažeidimas/atsisatymas - vartotojas 1... 10	Ijungta		✓	✓	✓
Ataskaitos/valdymo zonos pažeidimas/atsisatymas - SMS pristatymo ataskaita	Ijungta		✓	✓	✓

Įeinančių SMS žinučių peradresavimas - vartotojas 1... 10	Įjungta			✓	✓
Įeinančių SMS žinučių peradresavimas - SMS pristatymo ataskaita	Įjungta			✓	✓
Belaidžio ryšio sutrikimas - vartotojas 1... 10	Išjungta		✓	✓	✓
Belaidžio ryšio sutrikimas - SMS pristatymo ataskaita	Išjungta		✓	✓	✓
Ryšio su saugos tarnybos stebėjimo pultu sutrikimas - vartotojas 1... 10	Išjungta				✓
Ryšio su saugos tarnybos stebėjimo pultu sutrikimas - SMS pristatymo ataskaita	Išjungta				✓
Siųsti SMS visiems vartotojams vienu metu - visi pranešimai	Išjungta		✓	✓	✓

Datos ir laiko sinchronizavimas

Datos ir laiko sinchronizavimas GSM tinklu	Išjungta				✓
Įrenginio SIM kortelės telefono numeris	Nėra				✓
Sinchronizavimo dažnis	30 dienų				✓

Įvykių sąrašas

Įvykių sąrašas įjungtas	Įjungta	✓	✓	✓	✓
-------------------------	---------	---	---	---	---

Zonos

Parametras	Gamyklinė reikšmė	Konfigūruojamas:			
		SMS	EKB2	EKB3/ EKB3W/ EKB4	Eldes Utility

Plokštės

Z1... Z8 zonos pavadinimas	Zona1... Zona8	✓			✓
Z1 tipas	Delsos		✓	✓	✓
Z1... Z8 tipas	Momentinis		✓	✓	✓
Z1... Z8 delsa, ms	800 milisekundžių				✓
Z1... Z8 - Nakties	Išjungta		✓	✓	✓
Z1... Z8 - Priverstinis	Išjungta		✓	✓	✓
Z1... Z8 tamperio pavadinimas	Tamper1... Tamper8				✓
Delsos tipo zona - išėjimo laikas	15 sekundžių	✓	✓	✓	✓
Z1... Z8 sritis	Sritis 1		✓	✓	✓
Z1... Z8 - Bendras	Išjungta				✓
Z1... Z8 - audio failas	Nėra				✓
Cross-Zone/Intelli-Zone	Nėra				✓
Patvirtinimo laukimo laikas	20 sekundžių				✓
Tamperio būseną	Įjungta				✓
Delsos zona tampa Momentinio tipo zona Nakties režime	Išjungta				✓
Zonos varpelis	Įjungta		✓	✓	✓
ATZ režimas	Išjungta		✓	✓	✓
Apsaugos įjungimas/išjungimas per zoną Nr.1... Nr.4	Nėra		✓	✓	✓
Zonos jungimo tipas	Tipas 1		✓	✓	✓

EPGM1 modulis

Zonos pavadinimas	Zona X	✓			✓
Būsena	Įjungta	✓	✓	✓	✓
Tipas	Momentinis		✓	✓	✓
Delsa, ms	800 milisekundžių				✓
Nakties	Išjungta		✓	✓	✓
Priverstinis	Išjungta		✓	✓	✓
Tamperio pavadinimas	Tamper X				✓
Delsos tipo zona - išėjimo laikas	15 sekundžių		✓	✓	✓

Sritis	Sritis 1		✓	✓	✓
Bendras	Išjungta				✓
Audio failas	Nėra				✓
Cross-Zone/Intelli-Zone	Nėra				✓
Patvirtinimo laukimo laikas	20 sekundžių				✓
Tamperio būseną	Ijungta				✓

Belaidžiai įrenginiai

Zonos pavadinimas	Zona X	✓			✓
Būseną	Ijungta	✓	✓	✓	✓
Tipas	Atsižvelgiant į prijungtą belaidžio įrenginio modelį		✓	✓	✓
Nakties	Išjungta		✓	✓	✓
Priverstinis	Išjungta		✓	✓	✓
Tamperio pavadinimas	Tamper X				✓
Delsos tipo zona - išėjimo laikas	15 sekundžių		✓	✓	✓
Sritis	Sritis 1		✓	✓	✓
Bendras	Išjungta				✓
Audio failas	Nėra				✓

Zonos

Parametras	Gamyklinė reikšmė	Konfigūruojamas:			
		SMS	EKB2	EKB3/ EKB3W/ EWKB4	Eldes Utility
Cross-Zone/Intelli-Zone	Nėra				✓
Patvirtinimo laukimo laikas	20 sekundžių				✓
Tamperio būseną	Ijungta				✓

Klaviatūros

Zonos pavadinimas	Zone X	✓			✓
Būseną	Išjungta	✓	✓	✓	✓
Tipas	Momentinis		✓	✓	✓
Nakties	Išjungta		✓	✓	✓
Priverstinis	Išjungta		✓	✓	✓
Tamperio pavadinimas	Tamper X				✓
Delsos tipo zona - išėjimo laikas	Sritis 1		✓	✓	✓
Sritis	Sritis 1		✓	✓	✓
Bendras	Išjungta				✓
Audio failas	Nėra				✓
Cross-Zone/Intelli-Zone	Nėra				✓
Patvirtinimo laukimo laikas	20 sekundžių				✓
Tamperio būseną	Ijungta				✓

Virtualios zonos

Zonos pavadinimas	Zone X				✓
Būseną	Išjungta			✓	✓
Tipas	Momentinis			✓	✓
Priverstinis	Išjungta			✓	✓
Delsos tipo zona - išėjimo laikas	15 sekundžių			✓	✓
Sritis	Sritis 1			✓	✓
Bendras	Išjungta				✓
Cross-Zone/Intelli-Zone	Nėra				✓
Patvirtinimo laukimo laikas	20 sekundžių				✓
Tamperio būseną	Ijungta				✓

PGM išėjimai

Parametras	Gamyklinė reikšmė	Konfigūruojamas:			
		SMS	EKB2	EKB3/ EKB3W/ EWKB4	Eldes Utility
Plokštės					
C1... C4 Išėjimo pavadinimas	Controll1... Controll4	✓			✓
Būseną	Išjungta	✓	✓	✓	✓
EPGM8 režimas	Išjungta		✓	✓	✓
EPGM1 modulis					
Išėjimo pavadinimas	ControllX	✓			✓
Būseną	Išjungta	✓	✓	✓	✓
Belaidžiai įrenginiai					
Išėjimo pavadinimas	ControllX	✓			✓
Tipas	Atsižvelgiant į prijungtą belaidžio įrenginio modelį				✓
Būseną	Išjungta	✓	✓	✓	✓
SP nustatymai					
Parametras	Gamyklinė reikšmė	Konfigūruojamas:			
		SMS	EKB2	EKB3/ EKB3W/ EWKB4	Eldes Utility
Valdymas					
SP režimas	Išjungta	✓	✓	✓	✓
Pagrindinis objekto ID	9999		✓	✓	✓
GSM ir SMS - bandymai	3		✓	✓	✓
GSM ir SMS - tel. numeris 1... 3	Nėra		✓	✓	✓
PSTN - traktuoti PSTN skambučių, kaip vartotojo skambučių	Išjungta				✓
PSTN - bandymai	3		✓	✓	✓
PSTN - tel. numeris 1... 3	Nėra		✓	✓	✓
CSD - bandymai	3		✓	✓	✓
CSD - tel. numeris 1... 5	Nėra		✓	✓	✓
Lygiagrečius duomenų perdavimas IP tinklais	Išjungta		✓	✓	✓
IP serveris Nr.1 - Nr.3 - IP bandymai	3		✓	✓	✓
IP serveris Nr.1 - Nr.3 - testo periodas	180 sekundžių		✓	✓	✓
IP serveris Nr.1 - Nr.3 - protokolas	UDP	✓	✓	✓	✓
IP serveris Nr.1 - Nr.3 - įrenginio ID	0000		✓	✓	✓
IP serveris Nr.1 - Nr.3 - duomenų formatas	EGR100		✓	✓	✓
IP serveris Nr.1 - Nr.3 - serverio IP	0.0.0.0	✓	✓	✓	✓
IP serveris Nr.1 - Nr.3 - serverio prievadas	20000	✓	✓	✓	✓
IP serveris Nr.1 - Nr.3 - šifravimo raktas - būseną	Išjungta				✓
IP serveris Nr.1 - Nr.3 - šifravimo raktas	0000				✓
Komunikacija - pagrindinis	IP serveris Nr.1 (GPRS)		✓	✓	✓
Komunikacija - rezervinis 1... 5	Nėra		✓	✓	✓
Bandyti dar kartą po delso	Nėra				✓
Delsa po paskutinio komunikacijos bandymo	1200 sekundžių		✓	✓	✓
SIA IP duomenų formato nustatymai - šifravimas	Išjungta				✓
SIA IP duomenų formato nustatymai - šifravimo raktas	0000				✓
SIA IP duomenų formato nustatymai - objekto ID priešdėlis	Nėra				✓
SIA IP duomenų formato nustatymai - lmtuvo numeris	Nėra				✓
SIA IP duomenų formato nustatymai - Contact ID ping	Išjungta				✓
SIA IP duomenų formato nustatymai - duomenų pranešimas	Įvykis: 1602, sritis: 01, vartotojas/zona: 000				✓

Duomenų pranešimai

Įsilaužimo aliarmas/atsistatymas - kodas	130				✓
Įsilaužimo aliarmas/atsistatymas - būseną	Įjungta		✓	✓	✓
Išorinio maitinimo sutrikimas/atsistatymas - kodas	301				✓
Išorinio maitinimo sutrikimas/atsistatymas - būseną	Įjungta		✓	✓	✓
Apsaugos įjungimas/išjungimas - kodas	401				✓
Apsaugos įjungimas/išjungimas - būseną	Įjungta		✓	✓	✓
Testo įvykis - kodas	602				✓
Testo įvykis - būseną	Įjungta		✓	✓	✓
Baterija susidėvėjusi - kodas	309				✓
Baterija susidėvėjusi - būseną	Įjungta		✓	✓	✓
Baterija bloga arba nėra - kodas	311				✓
Baterija bloga arba nėra - būseną	Įjungta		✓	✓	✓
Tamperio alarmas/atsistatymas - kodas	144				✓
Tamperio alarmas/atsistatymas - būseną	Įjungta		✓	✓	✓
Momentinės tylios zonos aliarmas - kodas	146				✓
Momentinės tylios zonos atsistatymas - būseną	Įjungta		✓	✓	✓
Kronos ping - kodas	602				✓
Kronos ping - būseną	Įjungta		✓	✓	✓
Sistemos startas - kodas	900				✓
Sistemos startas - būseną	Įjungta		✓	✓	✓
24H zonos aliarmas/atsistatymas - kodas	133				✓
24H zonos aliarmas/atsistatymas - būseną	Įjungta		✓	✓	✓
Gaisro zonos aliarmas/atsistatymas - kodas	110				✓
Gaisro zonos aliarmas/atsistatymas - būseną	Įjungta		✓	✓	✓
Baterijos energija senka - kodas	302				✓
Baterijos energija senka - būseną	Įjungta		✓	✓	✓
Temperatūros pakilimas - kodas	158				✓
Temperatūros pakilimas - būseną	Įjungta		✓	✓	✓
Temperatūros nukritimas - kodas	159				✓
Temperatūros nukritimas - būseną	Įjungta		✓	✓	✓
Belaidžio signalo sutrikimas/atsistatymas-kodas	381				✓
Belaidžio signalo sutrikimas/atsistatymas- būseną	Įjungta		✓	✓	✓
Apsaugos išjungimas (Prievartos kodas) - kodas	121				✓
Apsaugos išjungimas (Prievartos kodas)-būseną	Įjungta		✓	✓	✓
Įvestas ST kodas - kodas	463				✓
Įvestas ST kodas - būseną	Įjungta		✓	✓	✓
Apsaugos įjungimas (Dalinė apsauga) - kodas	456				✓
Apsaugos įjungimas (Dalinė apsauga) - būseną	Įjungta		✓	✓	✓
Aptiktas belaidžio signalo slopintuvas - kodas	344				✓
Aptiktas belaidžio signalo slopintuvas - būseną	Įjungta		✓	✓	✓
Sirenos sutrikimas/atsistatymas - kodas	321				✓
Sirenos sutrikimas/atsistatymas - būseną	Išjungta		✓	✓	✓
Nenustatyta data/laikas - kodas	626				✓
Nenustatyta data/laikas - būseną	Įjungta		✓	✓	✓
GSM ryšio sutrikimas - kodas	358				✓
GSM ryšio sutrikimas - būseną	Įjungta		✓	✓	✓
GSM/GPRS antenos sutrikimas/atsistatymas - kodas	359				✓
GSM/GPRS antenos sutrikimas/atsistatymas - būseną	Išjungta		✓	✓	✓
Sistemos išėjimas - kodas	414				✓
Sistemos išėjimas - būseną	Įjungta		✓	✓	✓

Vidinio ryšio sutrikimas/atsistatymas - kodas	330				✓
Vidinio ryšio sutrikimas/atsistatymas - būseną	Ijungta		✓	✓	✓
IP ryšio sutrikimas - kodas	360				✓
IP ryšio sutrikimas - būseną	Ijungta		✓	✓	✓
Laikinas zonos atjungimas/ laikinai atjungtos zonos aktyvavimas - kodas	570				✓
Laikinas zonos atjungimas/ laikinai atjungtos zonos aktyvavimas - būseną	Ijungta		✓	✓	✓
Baigėsi CO jutiklio galiojimas - kodas	380				✓
Baigėsi CO jutiklio galiojimas - būseną	Ijungta		✓	✓	✓
Kritinis CO lygis - kodas	162				✓
Kritinis CO lygis - būseną	Ijungta		✓	✓	✓
Ataskaitos/valdymo zonos pažeidimas/atstatymas - kodas	150				✓
Ataskaitos/valdymo zonos pažeidimas/atstatymas - būseną	Išjungta		✓	✓	✓
Apsaugos įjungimas/išjungimas „Nakties“ režimu - kodas	441				✓
Apsaugos įjungimas/išjungimas „Nakties“ režimu - būseną	Ijungta		✓	✓	✓
Konfigūravimas nuotoliniu prisijungimu pradėtas - kodas	412				✓
Konfigūravimas nuotoliniu prisijungimu pradėtas - būseną	Išjungta		✓	✓	✓
Panikos/tylios zonos aliarmas/atsistatymas - kodas	120				✓
Panikos/tylios zonos aliarmas - būseną	Ijungta		✓	✓	✓
Automatinis apsaugos įjungimas/išjungimas - kodas	403				✓
Automatinis apsaugos įjungimas/išjungimas - būseną	Ijungta				✓
Pasiekta SMS žinučių išsiuntimo riba - kodas	358				✓
Pasiekta SMS žinučių išsiuntimo riba - būseną	Išjungta				✓
Ryšio su saugos tarnybos stebėjimo pultu sutrikimas - kodas	354				✓
Ryšio su saugos tarnybos stebėjimo pultu sutrikimas - būseną	Ijungta				✓

SP nustatymai

Parametras	Gamyklinė reikšmė	Konfigūruojamas:			
		SMS	EKB2	EKB3/ EKB3W/ EWWB4	Eldes Utility
Išėjimai / tvarkaraštis					
PGM išėjimo valdymas 1... 16	Išjungta				✓
Tvarkaraštis 1... 16	Išjungta				✓
Papildomos sąlygos	Išjungta				✓

Periferiniai įrenginiai

Parametras	Gamyklinė reikšmė	Konfigūruojamas:			
		SMS	EKB2	EKB3/ EKB3W/ EWWB4	Eldes Utility
Klaviatūros					
Klaviatūros 1... 4 sritis	Sritis 1		✓	✓	✓
Rodyti apsaugos būseną klaviatūroje	Išjungta				✓
Klaviatūros srities jungiklis	Išjungta		✓	✓	✓
EKB3 režimas	2-ųjų sričių				✓
Belaidės klaviatūros - sritis	Sritis 1		✓	✓	✓

Belaidės klaviatūros – pašvietimo laikmatis	10 sekundžių				✓
Belaidės klaviatūros – sirena	Išjungta				✓
Sirena					
EWS2 LED	Ijungta		✓	✓	✓
Sirenos varpelis	Išjungta		✓	✓	✓
Aktyvuoti sireną belaidžio ryšio sutrikimo atveju	Išjungta		✓	✓	✓
EWS3 gaisro aliarmo LED	Išjungta		✓	✓	✓
EWS3 aliarmo LED	Išjungta		✓	✓	✓
Aktyvuoti Sirenos varpelio funkciją Nakties režime	Išjungta		✓	✓	✓
Temperatūros jutikliai					
Temperatūros jutiklio 1... 8 pavadinimas	Nėra	✓			✓
Temperatūros jutiklio 1... 8 min. temperatūra	0	✓	✓	✓	✓
Temperatūros jutiklio 1... 8 maks. temperatūra	0	✓	✓	✓	✓
Pirminis	Nr.1	✓	✓	✓	✓
Antrinis	Nr.2	✓	✓	✓	✓
iButton raktai					
iButton rakto 1... 16 pavadinimas	Nėra				✓
iButton rakto 1... 16 sritis	Sritis 1		✓	✓	✓
Leisti įrašyti naujus iButton raktus	Išjungta	✓	✓	✓	✓
Sistema					
Parametras	Gamyklinė reikšmė	Konfigūruojamas:			
		SMS	EKB2	EKB3/ EKB3W/ EWKB4	Eldes Utility
Valdymas					
Išorinio maitinimo sutrikimo delsa	30 sekundžių		✓	✓	✓
Išorinio maitinimo atsistatymo delsa	120 sekundžių		✓	✓	✓
Aliarmo trukmė	1 minutė	✓	✓	✓	✓
Belaidis kanalas	Atsižvelgiant į įrenginio programinę įrangą				✓
Periodinis testas	Kasdien 11:00	✓	✓	✓	✓
Ryšio su belaidžiu įrenginiu sutrikimo laukimo laikas	Grade 2				✓
Apsaugos įjungimas draudžiamas praėjus 20 min. nuo belaidžio ryšio sutrikimo	Išjungta				✓
SMS pranešimai - dienos riba	25				✓
SMS pranešimai - dienos ribos būseną	Ijungta				✓
SMS pranešimai - mėnesio riba	400				✓
SMS pranešimai - mėnesio ribos būseną	Ijungta				✓
Garsiakalbio lygis	85		✓		✓
SMS peradresavimo nustatymai - persiusti visas SMS žinutes	Išjungta				✓
SMS peradresavimo nustatymai - persiusti visas SMS žinutes iš neįrašytų vartotojų	Išjungta				✓
SMS peradresavimo nustatymai - persiusti visas "wrong syntax" ir "wrong password" SMS žinutes iš įrašytų vartotojų	Išjungta				✓
SMS peradresavimo nustatymai - persiusti visas SMS žinutes iš nurodyto telefono numerio (būsena)	Išjungta				✓
SMS peradresavimo nustatymai - persiusti visas SMS žinutes iš nurodyto telefono numerio (tel.numeris)	Nėra				✓
Serviso režimas	Išjungta	✓	✓	✓	✓
ELDES Cloud Services					
ELDES Cloud Services	Išjungta				✓
Serverio adresas	ss.eldes.lt				✓

Prievadas	8082				✓
Ping periodas	180 sekundžių				✓
Laiko juosta	Nėra				✓
Komunikacija	Per GPRS tinklą				✓
GPRS nustatymai					
SIM1... SIM2 - prieigos taškas (APN)	Nėra	✓			✓
SIM1... SIM2 - vartotojo vardas	Nėra	✓			✓
SIM1... SIM2 - slaptažodis	Nėra	✓			✓
DNS1	Nėra	✓	✓	✓	✓
DNS2	Nėra	✓	✓	✓	✓

2. TECHNINĖ SPECIFIKACIJA

2.1. Elektrinės ir mechaninės charakteristikos

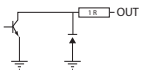
Elektrinės ir mechaninės charakteristikos	
Maitinimo įtampa	16-24V 50/60 Hz ~1.5A maks / 18-24V $\square\square\square$ 1,5A maks
Vartojama srovė budėjimo režime be prijungtų išorinių įrenginių	Iki 80mA
Rekomenduojamos rezervinės baterijos įtampa, talpa	12V; 1,3-7Ah
Rekomenduojamos rezervinės baterijos tipas	Švino-rūgštinis
Rezervinės baterijos įkrovimo srovė	Iki 500mA
Rezervinės baterijos įkrovimo trukmė	Iki 30 valandų naudojant 7Ah bateriją
GSM modemo dažnis	850/900/1800/1900MHz
GSM/GPRS antenos laido tipas	Ekranuotas
Plokštės zonų skaičius	8 (ATZ režime: 16)
Apkrovos varža	5,6kΩ (ATZ režime: 5,6kΩ ir 3,3kΩ)
Plokštės PGM išėjimų skaičius	4
Plokštės PGM išėjimų schema	 <p>Atviro kolektorius išėjimas. Išėjimas sujungiamas su COM, kuomet yra įjungtas.</p>
Maksimalios komutuojamos PGM išėjimų reikšmės	4 x įtampa: 30V; srovė: 500mA.
BELL: Sirenos išėjimas BELL aktyvioje būsenoje	Sujungtas su COM
BELL: Sirenos išėjimo BELL maksimali srovė	1A
BELL: Maksimalus laido ilgis sirenos prijungimui	Iki 100m
BELL: Laido tipas sirenos prijungimui	Neekranuotas
AUX: Išorinių įrenginių maitinimo įtampa	13,8V DC
AUX: Maksimali išorinių įrenginių srovė	1,1A
AUX: Maksimalus laido ilgis išorinių įrenginių prijungimui	Iki 100m
AUX: Laido tipas išorinių įrenginių prijungimui	Neekranuotas
BUZ: Maksimali mini signalizatoriaus srovė	150mA
BUZ: Mini signalizatoriaus maitinimo įtampa	5V DC
BUZ: Laido tipas mini signalizatoriaus prijungimui	Neekranuotas
Palaikomi temperatūros jutiklio modeliai	Maxim®/Dallas® DS18S20, DS18B20
Maksimalus palaikomas temperatūros jutiklių skaičius	8
DATA: Maksimalus laido ilgis 1-Wire ryšiui	Iki 30m
DATA: Laido tipas 1-Wire ryšiui	Neekranuotas
Palaikomas iButton rakto modelis	Maxim®/Dallas® DS1990A
Maksimalus palaikomas iButton raktų skaičius	16
Maksimalus palaikomas klaviatūrų skaičius	4 x EKB2 / EKB3
Y/G: Maksimalus laido ilgis RS485 ryšiui	Iki 100m
Y/G: Laido tipas RS485 ryšiui	Neekranuotas
Belaidžio ryšio juosta	ISM868
Maksimalūs belaidžio ryšio atstumai	iki 3000m atvirose erdvėse
Maksimalus palaikomas belaidžių įrenginių skaičius	64
Įvykių sąrašo dydis	1024 įvykių
Maksimalus palaikomas zonų skaičius	144
Maksimalus palaikomas PGM išėjimų skaičius	48
Laido tipas zonų ir PGM išėjimų prijungimui	Neekranuotas
Generuojamos PSTN linijos reikšmės	48V; srovė: 25mA; varža: 270Ω
Ryšys	SMS, balso skambučiai, GPRS tinklas, CSD, PSTN, Ethernet naudojant ELAN3-ALARM
Palaikomi ryšio formatai	Ademco Contact ID, EGR100, Kronos, Cortex SMS, SIA IP
Matmenys	140x100x18mm
Darbo temperatūros diapazonas	-20...+55°C
Drėgmė	0-90% RH @ 0... +40°C (be kondensacijos)

2.2. Pagrindinių mazgų, LED indikatorių ir kontaktų paskirtis

Pagrindinių mazgų paskirtis

GSM MODEM	GSM/GPRS tinklo 850/900/1800/1900MHz modemas
SIM CARD1	Pagrindinės SIM kortelės lizdas ir laikiklis
SIM CARD2	Šalutinės SIM kortelės lizdas ir laikiklis
DEF	Gamyklinės konfigūracijos atstatymo kontaktai
USB	Mini USB jungtis
FUSE F1	3A saugiklis
W-LESS ANT	Belaidžio ryšio antenos SMA tipo jungtis
GSM/GPRS ANT	GSM/GPRS antenos SMA tipo jungtis
MODULES*	Modulio EPGMB lizdai

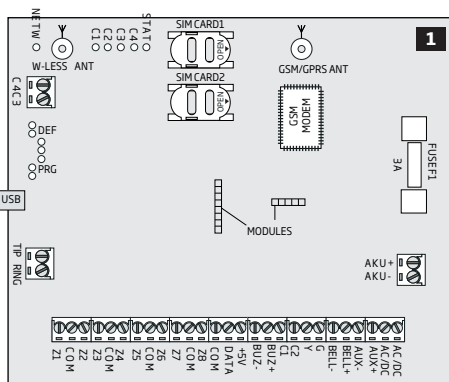

LED indikatorių paskirtis

NETW	GSM tinklo signalo stiprumas
C1	PGM išėjimo C1 būseną: šviečia - įjungta; nešviečia - išjungta
C2	PGM išėjimo C2 būseną: šviečia - įjungta; nešviečia - išjungta
C3	PGM išėjimo C3 būseną: šviečia - įjungta; nešviečia - išjungta
C4	PGM išėjimo C4 būseną: šviečia - įjungta; nešviečia - išjungta
STAT	Mikroprocesoriaus būseną: mirksi - veikia sklandžiai; nešviečia - neveikia

NETW indikacija

GSM signalo stiprumas

Nešviečia	Nėra GSM ryšio
Mirksi kas 3 sek.	Silpnas
Mirksi kas 1 sek.	Vidutinis
Mirksi keletą kartų per sek.	Geras
Nuolat šviečia	Puikus

Gnybtų paskirtis

TIP*	PSTN (fiksuito ryšio telefono) linijos kontaktas
RING*	PSTN (fiksuito ryšio telefono) linijos kontaktas
DATA	1-Wire ryšio sąsaja iButton raktų skaitytuvo ir temperatūros jutiklio prijungimui
+5V	Temperatūros jutiklio maitinimo kontaktas (+5V)
BUZ-	Mini signalizatoriaus neigiamas kontaktas
BUZ+	Mini signalizatoriaus teigiamas kontaktas
C1 - C4	PGM išėjimų kontaktai
Z1 - Z8	Apsaugos zonų kontaktai
Y	RS485 ryšio sąsaja (geltonas laidas)
G	RS485 ryšio sąsaja (žalias laidas)
COM	Bendras kontaktas
BELL-	Sirenos neigiamas kontaktas
BELL+	Sirenos teigiamas kontaktas
AUX-	Išorinių įrenginių maitinimo neigiamas kontaktas
AUX+	Išorinių įrenginių maitinimo teigiamas kontaktas
AC/DC	Pagrindinio maitinimo kontaktai
AKU-	Rezervinės baterijos neigiamas kontaktas
AKU+	Rezervinės baterijos teigiamas kontaktas

* - Pasirinktinai; įmontuojama su išankstiniu pareikalavimu

Tipas 3

Judesio daviklio jungimo pavyzdys

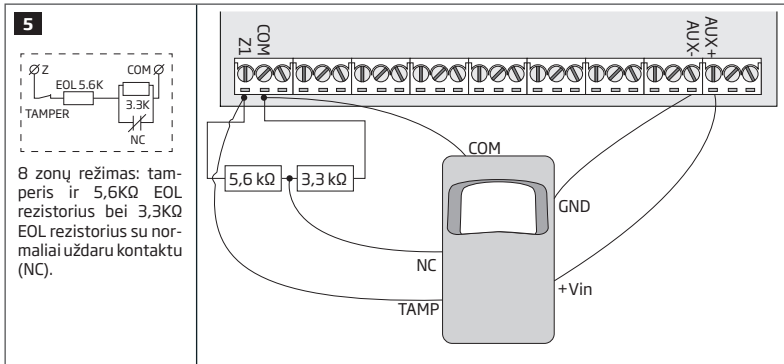

Tipas 4

Magnetinio durų kontakto (Z1) ir stiklo dūžio jutiklio (Z9) jungimo pavyzdys

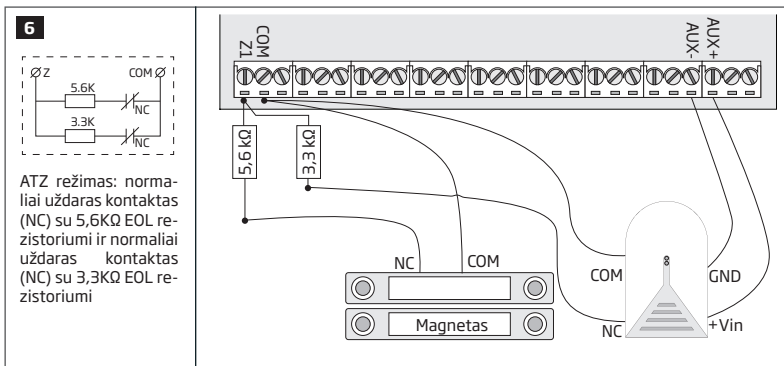

Tipas 5

Judesio daviklio (Z1) ir magnetinio durų kontakto (Z9) jungimo pavyzdys

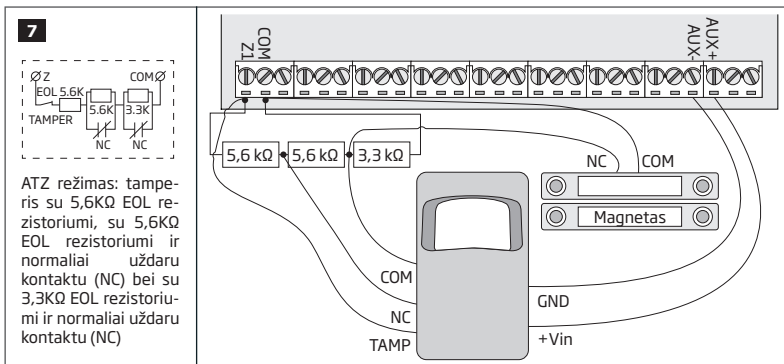

Taip pat skaitykite **14.3. 6 zonų režimas** ir **14.4. ATZ (Advanced Technology Zone) režimas**.

2.3.3. Sirena

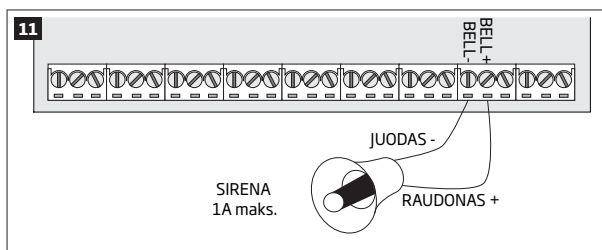
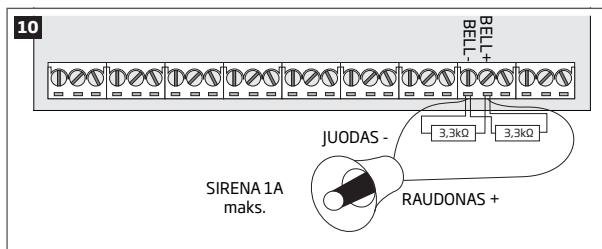
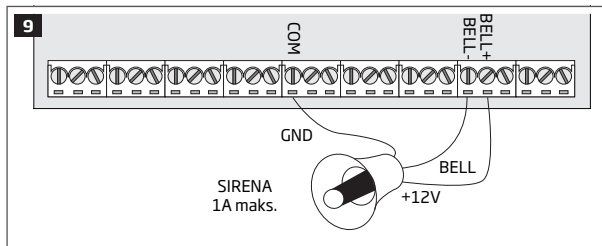
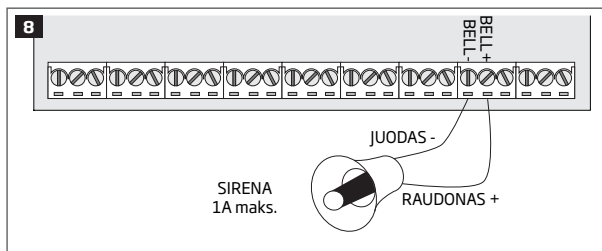

Taip pat skaitykite **20. LAIDINĖ SIRENA**.

PASTABA: BELL- yra komutuojamas kontaktas, skirtas sirenos valdymui.

PASTABA: Sirenos būklės stebėsenos funkcija reikalauja varžos apkrovos ties **BELL+** ir **BELL-** gnybtais. Varža turi būti nuo 1 kΩ iki 3,3kΩ, priešingu atveju sistema indikuos problemą. Norėdami peržiūrėti sirenos varžos reikšmę, naudokite „Eldes Utility“ programinės įrangos įrankį „Diagnostika“.

„Pjezo“ sirena

1. Prijunkite teigiamą sirenos laidą (dažniausiai - raudonas) prie **BELL+** gnybto.
2. Prijunkite neigiamą sirenos laidą (dažniausiai - juodas) prie **BELL-** gnybto.

Sirena su išoriniu maitinimu

1. Prijunkite neigiamą sirenos laidą **GND** prie **COM** gnybto.
2. Sirenos valdymui skirtas laidas **BELL** turi būti prijungtas prie **BELL-** gnybto.
3. Prijunkite teigiamą sirenos laidą **+12V** prie **BELL+** gnybto.

Sirenos būklės stebėseną

Pagal gamyklinę konfigūraciją, sistema stebi sirenos būklę ir sirenos gedimo arba atjungimo atveju, klaviatūroje pasirodys problemos indikacija. Tačiau ši funkcija reikalauja 2 vnt. 3,3kΩ rezistorių, lygia-greičiai prijungtų prie **BELL+** ir **BELL-** gnybtų.

Be sirenos būklės stebėsenos

Jei sirenos būklės stebėsenos funkcija nereikalinga, rezistorių jungti nereikia. Taip pat, išjunkite sirenos problemos indikaciją klaviatūroje (žr. **29. SISTEMOS PROBLEMŲ INDIKACIJOS**).

2.3.4. iButton raktų skaitytuvas ir mini signalizatorius

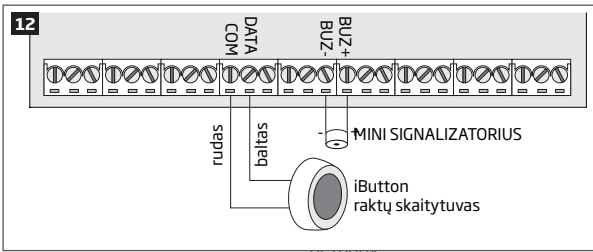

Palaikomas iButton raktų modelis: Maxim®/Dallas® DS1990A

iButton raktų skaitytuvas gali būti montuojamas kartu su mini signalizatoriumi ir atskirai. Mini signalizatorius yra skirtas jėjimo/išėjimo laiko skaičiavimo garsinei indikacijai trumpais pypsėjimais.

1. Prijunkite iButton raktų skaitytuvo laidus prie 1-Wire ryšio sąsajos: atitinkamai prie **COM** ir **DATA** gnybtų.
2. Prijunkite mini signalizatoriaus neigiamą laidą prie **BUZ+** gnybto ir teigiamą laidą prie **BUZ+** gnybto.

PASTABA: Mini signalizatorius nėra būtinas, jei naudojama EKB/EKB3 klaviatūra.

DĖMESIO: Maksimalus laido ilgis įrenginio prijungimui prie 1-Wire ryšio sąsajos yra 30 metrų.

2.3.5. Temperatūros jutiklis ir iButton raktų skaitytuvas

Palaikomas iButton raktų modelis: Maxim®/Dallas® DS1990A

Palaikamai temperatūros jutiklio modeliai: Maxim®/Dallas® DS18S20, DS18B20

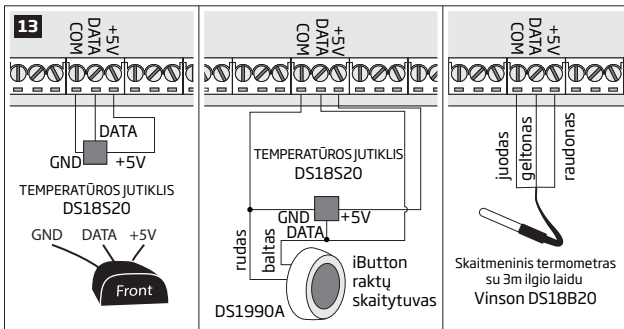

1. Atsižvelgdami į modelį, prijunkite temperatūros jutiklio kontaktus **GND**/juodą laidą, **DATA**/geltoną laidą, **+5V**/raudoną laidą prie 1-Wire ryšio sąsajos: atitinkamai prie **COM**, **DATA** ir **+5V** gnybtų.
2. Jungdami iButton raktų skaitytuvą lygiaagrečiai temperatūros jutikliui, prijunkite iButton raktų skaitytuvo rudą ir baltą laidą atitinkamai prie **COM** ir **DATA** gnybtų.

DĖMESIO: Maksimalus laido ilgis įrenginių prijungimui prie 1-Wire ryšio sąsajos yra 30 metrų.

2.3.6. Relė Finder 40.61.9.12 su lizdu 95.85.3 prie PGM išėjimo

Relės jungimo pavyzdys neigiamam PGM išėjimo valdymui

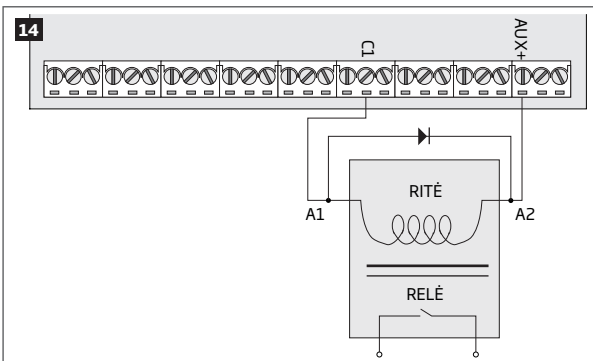

1. Prijunkite relės **A1** gnybtą prie **PGM** išėjimo **Cx** ir **A2** gnybtą prie **AUX+**.
2. Taip pat, prijunkite jungiklinį diodą prie relės **A2** ir **A1** gnybtų.

DĖMESIO: Rekomenduojame naudoti jungiklinio diodo modelį 1N4148 ar panašų.

Relės jungimo pavyzdys teigiamam PGM išėjimo valdymui

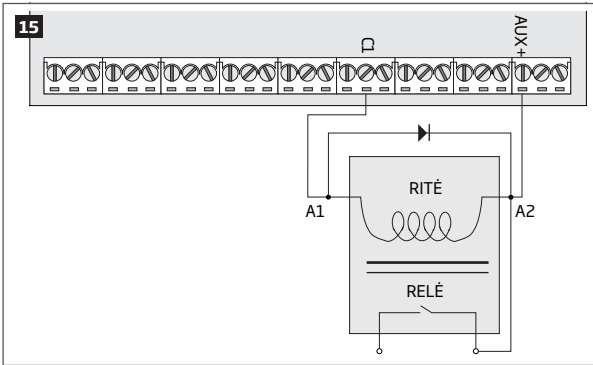

1. Prijunkite relės **A1** gnybtą prie **PGM** išėjimo **Cx** ir **A2** gnybtą prie **AUX+** bei prie vieno iš relės jungiklio kontaktų - NC arba NO.
2. Taip pat, prijunkite jungiklinį diodą prie relės **A2** ir **A1** gnybtų.

DĖMESIO: Rekomenduojame naudoti jungiklinio diodo modelį 1N4148 ar panašų.

2.3.7. RS485

Nuoseklus jungimo būdas

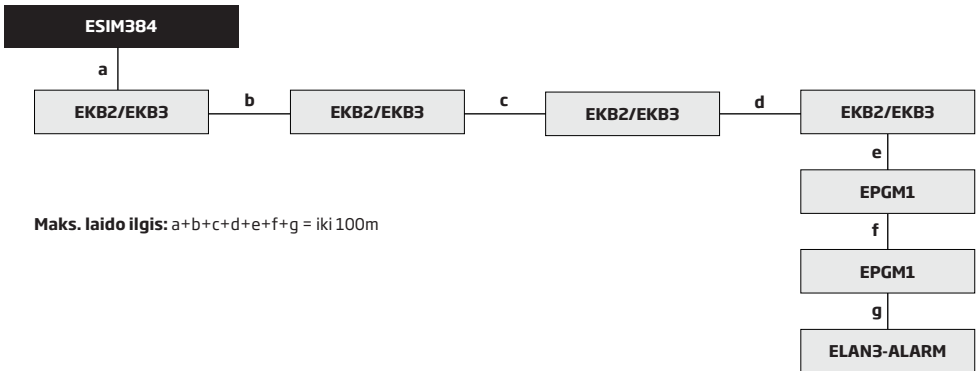

Maks. laido ilgis: $a+b+c+d+e+f+g =$ iki 100m

DĖMESIO: Bendras laido ilgis negali viršyti 100m.

DĖMESIO: Jungdami daugiau nei 1 klaviatūrą ir/arba EPGM1 modulį, įsitikinkite, kad nustatyti klaviatūrų ir/arba EPGM1 modulių adresai skiriasi.

PASTABA: Esant poreikiui, RS485 įrenginiai gali būti maitinami išoriniu 12-14V DC maitinimo šaltiniu vietoj AUX+ ir AUX- gnybtų.

PASTABA: Galite jungti 1 EKB2/EKB3 klaviatūrą arba mišrią EKB2 ir EKB3 klaviatūrų kombinaciją, kurią gali sudaryti iki 4 klaviatūrų.

Išsamiau apie RS485 sąsają skaitykite **32.1. RS485 sąsaja**.

Lygiagretus jungimo būdas

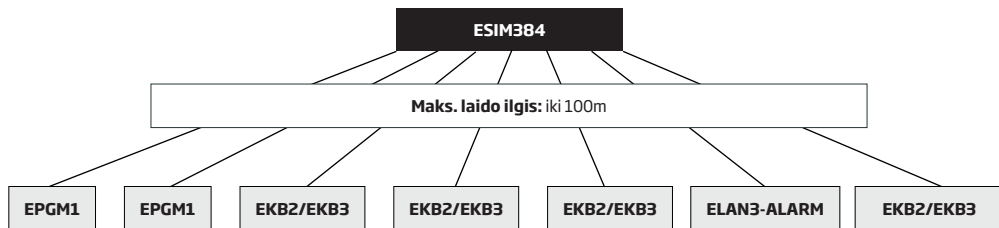

DĖMESIO: Bendras laido ilgis negali viršyti 100m.

DĖMESIO: Jungdami daugiau nei 1 klaviatūrą ir/arba EPGM1 modulį, įsitikinkite, kad nustatyti klaviatūrų ir/arba EPGM1 modulių adresai skiriasi.

PASTABA: Esant poreikiui, RS485 įrenginiai gali būti maitinami išoriniu 12-14V DC maitinimo šaltiniu vietoj AUX+ ir AUX- gnybtų.

PASTABA: Galite jungti 1 EKB2/EKB3 klaviatūrą arba mišrią EKB2 ir EKB3 klaviatūrų kombinaciją, kurią gali sudaryti iki 4 klaviatūrų.

Išsamiau apie RS485 sąsają skaitykite **32.1. RS485 sąsaja**.

2.3.8. RING/TIP

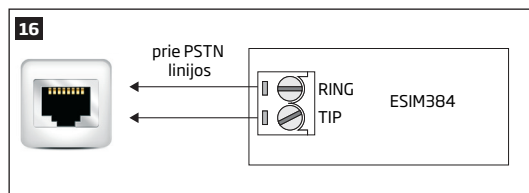

DĖMESIO: TIP/RING gnybtai ir PSTN modulis nėra įtrauktas į standartinę ESIM384 sistemos komplektaciją. Šie komponentai yra pasirinktiniai ir gali būti montuojami klientui pareikalavus iš anksto.

3. MONTAVIMAS

- Sistemą galima montuoti metalinėje arba nedegioje plastikinėje dėžėje. Patogesniai montavimui, rekomenduojame naudoti ME1 metalinę dėžę. Metalinę dėžę bei ESIM384 plokštę privaloma žeminti, prijungiant vieną iš COM gnybtų prie PE kontakto.
- 230V transformatoriaus prijungimui naudokite 3x0,75mm² vienos gyslos dvigubos izoliacijos laidą. 230V jungiamieji maitinimo laidai negali būti grupuojami su žemos įtampos laidų grupe.
- Išorinių įrenginių (AUX) ir BELL išėjimo prijungimui naudokite 2x0,75mm² vienos gyslos iki 100m ilgio neekranuotą laidą.
- Zonų/PGM išėjimų prijungimui naudokite 0,50mm² vienos gyslos iki 100m ilgio neekranuotą laidą.

SISTEMOS MONTAVIMAS ME1 METALINĖJE DĖŽĖJE IR JOS KOMPONENTAI

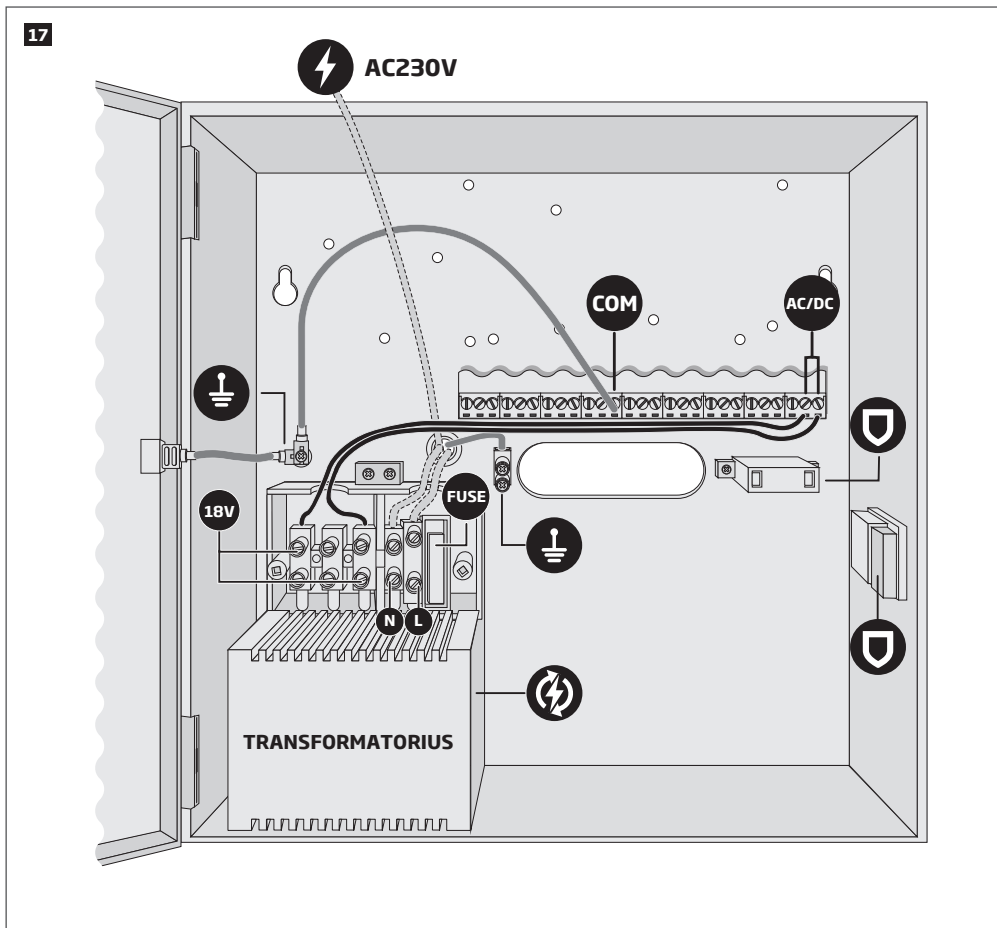

FUZE	⚡	⚡	⚡	COM	AC/DC	⚡	⚡	⚡	18V	N	L
Saugiklis 315mA	Tamperis	Transformatorius	PE kontaktas	Bendras kontaktas	Pagrindinio maitinimo kontaktas	AC/DC Pagrindinio maitinimo laidas	Žemiminimo laidas	230V laidas	AC kintamoji srovė	Nulis	Fazė

ELAN3-ALARM

18

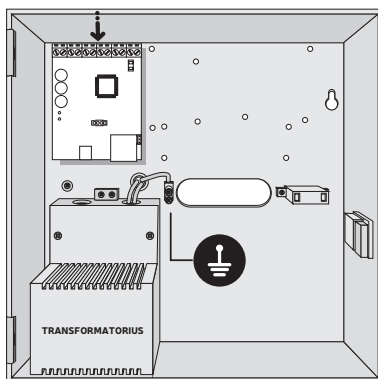
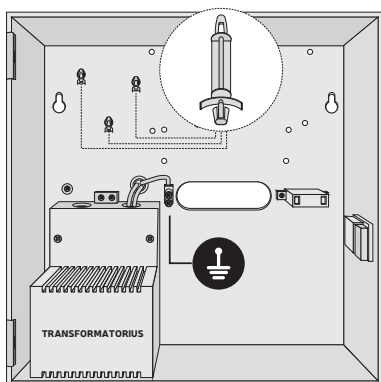

ESIM384 + EPGM1

19

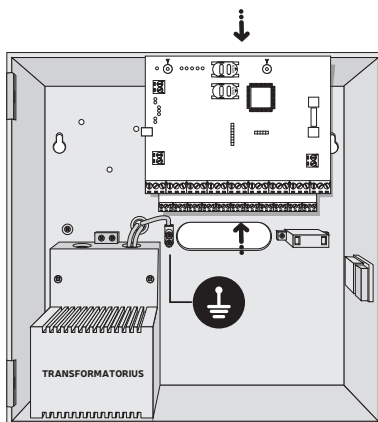
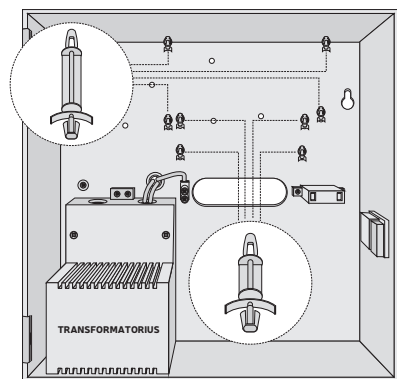

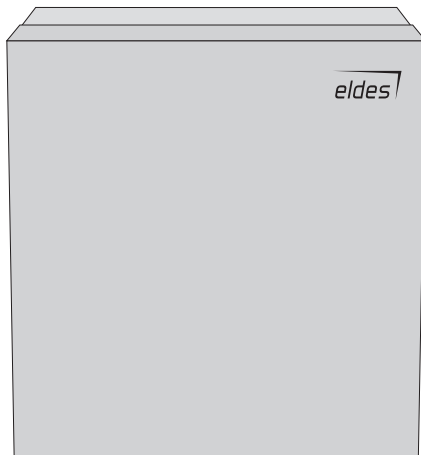
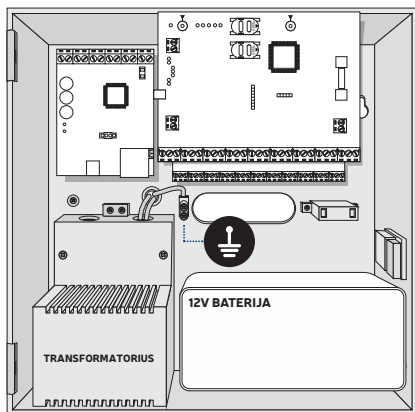

PASTABA: Į standartinės ME1 metalinės dėžės sudėtį neįtraukti visi plastikiniai laikikliai, kurių tipas ir kiekis priklauso nuo Jūsų įsigyto įrenginio.

PASTABA: Įstatykite plastikinius laikiklius į atitinkamus montavimo taškus ir pritvirtinkite ant jų pasirinkto įrenginio plokštę, kaip nurodyta 27-o psl. paveikslėliuose.

PASTABA: Norėdami tinkamai sumontuoti EPGM1 modulį, pirmiausia montuokite jį, o tik po to ESIM264/ESIM364/ESIM384 apsaugos sistemą. EPGM1 turi būti montuojamas ant trumpesnių plastikinių laikiklių, tuo tarpu ESIM264/ESIM364/ESIM384 ir ELAN3-ALARM - ant ilgesnių. EPGM1 modulio ir ESIM264/ESIM364/ESIM384 sistemos montavimo taškai nurodyti 27-o psl. paveikslėliuose.

PASTABA: Papildomai galite prijungti klaviatūras, zonų ir PGM išėjimų išplėtimo modulius, ELAN3-ALARM modulį, temperatūros jutiklius. Norėdami prijungti signalizatorių, jis turi būti arčiau iButton raktų skaitytuvo, kad būtų galima girdėti išėjimo trukmės skaičiavimą.

- Įdėkite SIM kortelę su išjungtu PIN kodo reikalavimu, kurį išjungsite įdėję SIM kortelę į mobilų telefoną ir pasirinkę atitinkamą meniu punktą. Taip pat įsitinkinkite, kad papildomos paslaugos, kaip **balso paštas, skambučių peradresavimas ir ataskaitos apie praleistus/užimtus skambučius**, yra išjungtos. Norint sužinoti daugiau apie tai, kaip išjungti šias paslaugas, prašom kreiptis į GSM operatorių.
- Išjungus PIN kodo reikalavimą, įstatykite SIM kortelę į apsaugos sistemos SIM CARD1 lizdą. Jei numatyta naudoti „Dual-SIM“ funkciją, įstatykite antrą SIM kortelę į SIM CARD2 lizdą. Išsamiau apie tai skaitykite **31. „DUAL-SIM“ TVARKYMAS**.

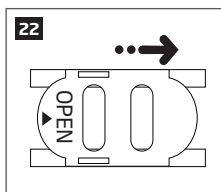

Kadangi SIM CARD1 lizdas yra pagrindinis, SIM kortelės naudojimas šiame lizde yra privalomas, tuo tarpu SIM CARD2 lizdo naudoti neprivaloma.

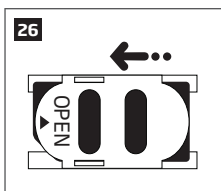
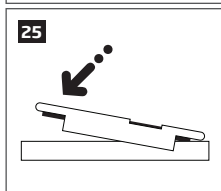
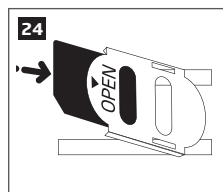
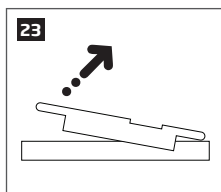

- Prijunkite GSM/GPRS ir belaidžio ryšio antenas, vadovaudamiesi šiomis montavimo rekomendacijomis:

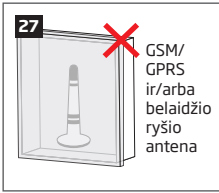

GSM/
GPRS
ir/arba
belaidžio
ryšio
antena

Draudžiama montuoti šiose vietose:

- metalinėje dėžėje
- arčiau nei 20 cm atstumu nuo metalinių paviršių ir/arba elektros srovės linijų

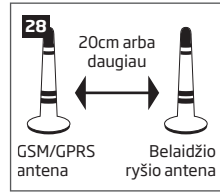

GSM/GPRS antena Belaidžio ryšio antena

Rekomenduojama:

- išlaikyti bent 20cm arba didesnę atstumą

4. Jei numatyta prijungti vieną ar daugiau belaidžių įrenginių, vadovaukitės žemiau pateiktomis montavimo rekomendacijomis, norėdami užtikrinti stipriausią belaidžio ryšio signalą:



Belaidis įrenginys

Draudžiama montuoti šiose vietose:

- metalinėje dėžėje
- arčiau nei 20 cm atstumu nuo metalinių paviršių ir/arba elektros srovės linijų

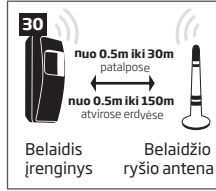

Belaidis įrenginys Belaidžio ryšio antena

Rekomenduojama:

- nukreipti belaidį įrenginį priekine dalimi į belaidžio ryšio anteną
- išlaikyti atstumą: nuo 0,5m iki 30m patalpose, nuo 0,5m iki 300m atvirose erdvėse

Išsamiau apie belaidžių įrenginių montavimą skaitykite **RADIJO SISTEMŲ MONTAVIMAS IR SIGNALO PRALAUDUMAS** vartotojo vadove adresu eldsalarms.com

- Junkite maitinimo šaltinį ir palaukite, kol STAT indikatorius ims šviesti (žr. **2.2. Pagrindinių mazgų, LED indikatorių ir kontaktų paskirtis**).
- Mirksintis STAT indikatorius patvirtina sklandų mikroprocesoriaus darbą.
- Šviečiantis NETW indikuoja sėkmingą sistemos registraciją GSM tinkle. Norėdami užtikrinti stipriausią GSM signalą, vadovaudamiesi NETW indikacijomis, keiskite GSM/GPRS antenos padėtį (žr. **2.2. Pagrindinių mazgų, LED indikatorių ir kontaktų paskirtis**).
- Pakeiskite gamyklinį SMS slaptažodį (žr. **6. SMS SLAPTAŽODIS IR MONTUOTOJO KODAS**).
- Įveskite telefono numerį Vartotojui 1 (žr. **8. VARTOTOJO TELEFONO NUMERIAI**).
- Nustatykite sistemos datą ir laiką (žr. **9. DATA IR LAIKAS**).
- Atlikus pilną konfigūraciją, sistema yra paruošta naudojimui. Nepavykus gauti atsakymo iš sistemos SMS žinute, prašom patikrinti SMS centro telefono numeris.
- Esant poreikiui pakeisti belaidžio įrenginio baterijas arba atlikti sistemos derinimo darbus, įjunkite serviso režimą. Išsamiau apie tai skaitykite **33. SERVISO REŽIMAS**.

DĖMESIO: Sistema NĖRA suderinta su grynomis 3G SIM kortelėmis. Tik 2G SIM kortelės ir 3G SIM kortelės su aktyviu 2G profiliu yra palaikomos. Dėl išsamesnės informacijos kreipkitės į savo GSM operatorių.

PASTABA: Montuoti iButton raktų skaitytuvo, EKB2/EKB3/EKB3W klaviatūros, EWK1/EWK2/EWK2A belaidžio pultelio nėra būtina, tačiau rekomenduojama šiuos įrenginius turėti, kaip avarinę apsaugos įjungimo/išjungimo priemonę, neturint mobiliojo telefono arba išsekus jo baterijai.

PASTABA: Norėdami užtikrinti maksimalų ryšio patikimumą, NEREKOMENDUOJAME naudoti išankstinio mokėjimo SIM kortelių. Priešingu atveju, esant nepakankamam sąskaitos likučiui, sistema negalės siųsti SMS žinučių ir skambinti aliarmo metu.

PASTABA: Rekomenduojame pasirinkti tą patį GSM ryšio tinklą savo apsaugos sistemai, kaip ir naudojamą Jūsų mobiliojo ryšio telefone. Tai garantuos greičiausią, labiausiai patikimą trumpųjų SMS žinučių pristatymą ir skambučio ryšio kokybę.

PASTABA: Nors ir apsaugos sistemos ESIM384 montavimas nėra sudėtingas, tačiau siekdami išvengti galimų sistemų gedimų, tai atlikti rekomenduojame tik asmenims, turintiems minimalias elektrotechnikos ar elektronikos žinias.

4. BENDRAS VEIKIMO APRAŠYMAS

Ijungiant apsaugą, sistema pradeda išėjimo laiko skaičiavimą, skirtą išeiti iš saugomos teritorijos. Laiko skaičiavimo metu mini signalizatorius skleis trumpus pypsėjimus. Pagal gamyklinę konfigūraciją, išėjimo laiko trukmė yra 15 sekundžių. Skaičiavimui pasibaigus, apsauga taps įjungta bei sistemos konfigūravimas klaviatūra bus užrakintas. Vartotojui neišėjus iš saugomos patalpos išėjimo laiko skaičiavimo metu, sistema ims veikti „Nakties“ režimu (ang. „Stay“), esant sistemoje nors 1 zonai su įjungta „Nakties“ savybe. Pagal gamyklinę konfigūraciją, vartotojas negalės įjungti apsaugos, esant nors 1 pažeistai zonai ar tamperiui, kol pažeista zona ar tamperis nėra atstatyti. Nepaisant to, norint įjungti apsaugą esant pažeistai zonai, zona gali būti laikinai atjungiamą (ang. „bypass“) arba zonai įjungiamą „Priverstinis“ savybė (ang. „Force“).

Po apsaugos įjungimo pažeidus zoną (atsižvelgiant į tipą) arba tamperį, sistema sukels aliarmą, trunkantį 1 minutę (gamykliškai). Aliarmo metu sirena skleis garsą kartu su klaviatūros signalizatoriumi. Pagal gamyklinę konfigūraciją, sistema įrašytam vartotojui paskambins ir išsiųs SMS žinutę su pažeistos zonos ir/arba tamperio pavadinimu ir indikuos pažeistą zoną ir/arba tamperį klaviatūroje. Jei aliarmo metu yra pažeidžiama kita zona arba tamperis, sistema elgsis taip, kaip minėta anksčiau, tačiau aliarmo trukmės nepratęs.

Vartotojui įėjus į saugomą teritoriją, sistema pradės įėjimo laiko skaičiavimą, skirtą išjungti apsaugą. Laiko skaičiavimo metu mini signalizatorius skleis nenutrūkstantį garsą. Pagal gamyklinę konfigūraciją, įėjimo laiko trukmė yra 15 sekundžių. Sėkmingai atlikus apsaugos išjungimą, mini signalizatorius nustos skleisti garsą bei sistema atrakins klaviatūras. Vartotojui neišjungus apsaugos įėjimo laiko skaičiavimo metu, sistema sukels aliarmą.

PASTABA: Pažeidus tamperį, sistema sukels aliarmą net apsaugai esant išjungtai.

Išsamiau apie tai skaitykite **12. APSAUGOS ĮJUNGIMAS IR IŠJUNGIMAS**.

5. KONFIGŪRAVIMO BŪDAI



!!! Šiame montavimo vadove, vienas apatinio brūkšnio ženklas „_“ reiškia vieną tarpo ženklą. Vienas apatinio brūkšnio ženklas privalo būti keičiamas vienu tarpo ženklu renkant SMS žinutės tekstą. Tarpo ar kitų ženklų neturi būti SMS žinutės pradžioje ir pabaigoje.

5.1. SMS žinutės



Norėdami konfigūruoti ir valdyti sistemą SMS žinutėmis, siųskite teksto komandą ESIM384 sistemos telefono numeriu iš vieno iš įrašytų vartotojo telefono numerių. SMS žinutės struktūrą sudaro keturių skaitmenų SMS slaptažodis (pagal gamyklinę konfigūraciją, SMS slaptažodis yra 0000 - keturiuliai), parametras ir reikšmė. Kai kuriems parametrų reikšmės netaikomos, pvz. STATUS. Galimi kintamieji yra pateikti mažosiomis raidėmis, o leistinas reikšmės intervalas - laužtiniuose skliaustuose.

PASTABA: Pagal gamyklinę konfigūraciją, SMS slaptažodis yra 0000, kurį privaloma pakeisti.

5.2. EKB2 LCD klaviatūra



Sistemos konfigūravimas ir valdymas EKB2 klaviatūra yra atliekamas judant meniu skyrių sąrašą, vaizduojamą LCD ekrane. Norėdami judėti sąrašą, prilieskite \downarrow klavišus norimo meniu skyriaus parinkimui ir prilieskite OK klavišą, norėdami atverti pasirinktą skyrių. Norėdami įvesti reikalaujamą reikšmę, naudokite 0... 9 klavišus ir prilieskite OK klavišą, reikšmės įvedimo patvirtinimui, arba atsaukite reikšmės įvedimą/grįžkite į ankstesnį meniu skyrių, prilietai \leftarrow klavišą. Reikšmę galima įvesti ir iš karto, vos pasirinkus sąrašą norimą meniu skyrių. EKB2 meniu tipas yra „žiedinis“, todėl parinkę paskutinį meniu sąrašo skyrių ir prilietai \downarrow klavišą, grįšite į sąrašo pradžią. Šiame montavimo vadove meniu kelias yra pateiktas „medžio“ principu, pradedant pagrindiniu ekrano vaizdu (žr. **32.1.1.2. Šeimininko ir vartotojo meniu medis** ir **32.1.1.3. Montuotojo meniu medis**). Galimi kintamieji yra pateikti mažosiomis raidėmis, o leistinas reikšmės intervalas - laužtiniuose skliaustuose.

Įjungti konfigūravimo režimą



Meniu kelias:

OK → *iiii* → OK

Reikšmė: *iiii* - 4-ių skaitmenų montuotojo kodas.

Išjungti konfigūravimo režimą



Grįžkite į pagrindinį ekrano vaizdą

PASTABA: Pagal gamyklinę konfigūraciją, meniu skyrius KONFIGŪRAVIMAS yra apsaugotas montuotojo kodu. Gamyklinis montuotojo kodas yra 1470, o šeimininko kodas yra 1111.

PASTABA: Sistema gali būti konfigūruojama tik 1 klaviatūra vienu metu. Kitos prijungtos klaviatūros taps neaktyvios atvėrus meniu skyrių KONFIGŪRAVIMAS. Tuo metu neaktyvios EKB2 klaviatūros ekrane atvaizduos ✘ piktogramą.

PASTABA: Klaviatūra automatiškai užvers meniu skyrių KONFIGŪRAVIMAS ir sugrįš į pagrindinį ekrano vaizdą praėjus 1 minutei po paskutinio prisilietimo prie bet kurio klaviatūros klavišo.

5.3. EKB3/EKB3W LED klaviatūra

EKB3/
EKB3W/
EWKB4

Sistemos konfigūravimas ir valdymas EKB3/EKB3W/EWKB4 klaviatūra yra atliekamas įjungus konfigūravimo režimą, naudojant montuotojo kodą (pagal gamylinę konfigūraciją, montuotojo kodas yra 1470), ir įvedus galiojančią konfigūravimo komandą, naudojant (0)-(9), (#) klavišą įvedimo patvirtinimui bei (*) klavišą įvestų ženklų išvalymui. Kitas būdas - vartotoji palaukus 10 sekundžių, klaviatūra ilgu garsiniu patvirtins, jog visi įvesti ženklai sėkmingai išvalyti. Komandos įvedimo metu, (0)-(9) klavišo paspaudimas yra indikuojamas trumpais garsiniais signalais bei raudonais zonų LED indikatoriais. Tam tikros komandos taip pat reikalauja (H), (S), (X) ir (...) klavišų. Standartinės konfigūravimo komandos struktūra yra skaičių kombinacija. Komandos, nereikalaujančios konfigūravimo režimo įjungimo, yra pažymėtos pastabomis. Galimi kintamieji yra pateikti mažosiomis raidėmis, o leistinas reikšmės intervalas - laužtiniuose skliaustuose.

PASTABA: Jei atsitiktinai klaviatūra įvedė nepageidaujamą ženklą, paspauskite (*) klavišą arba palaukite 10 sekundžių, kol išgirsite ilgą garsinį signalą, patvirtinantį sėkmingą įvestų ženklų išvalymą.

PASTABA EKB3W: Norėdami „pažadinti“ klaviatūrą naudokite (*) klavišą, siekdami išvengti nepageidaujamo ženklų įvedimo. Išsamiau apie EKB3W klaviatūros režimus skaitykite 1.9.5.3. **Komunikacija be laidžių ryšių, miego režimas ir pašvietimo laikmatis.**

Įjungti/išjungti
konfigūravimo režimą

EKB3/
EKB3W/
EWKB4

Įveskite montuotojo kodą:

X iii #

Reikšmė: iii - 4-ių skaitmenų montuotojo kodas.

Pavyzdys: X1470#

Svarbių EKB3/EKB3W/EWKB4 indikacijų reikšmės, galiojančios įjungto konfigūravimo režimo metu pateiktos žemiau esančioje lentelėje.

Indikacija	Aprašymas
⬇️ indikatorius mirksi	Konfigūravimo režimas sėkmingai įjungtas
⬆️ indikatorius mirksi	Įvestas galiojantis parametras ir laukiama reikšmės
1 ilgas pypsėjimas	Įvesta negaliojanti komanda arba reikšmė
3 trumpi pypsėjimai	Komanda įvesta sėkmingai

PASTABA: Pagal gamylinę konfigūraciją, montuotojo kodas yra 1470, o šeimininko kodas yra 1111. Parinkus 6-ių skaitmenų kodų/slaptažodžių formatą, montuotojo ir šeimininko kodus yra privaloma papildyti 2 skaitmenimis, naudojant „ELDES Utility“ programinę įrangą.

PASTABA: Sistema gali būti konfigūruojama tik 1 klaviatūra vienu metu. Kitos prijungtos klaviatūros taps neaktyvios įjungus konfigūravimo režimą.

PASTABA: Klaviatūra automatiškai išjungs konfigūravimo režimą praėjus 1 minūtei po paskutinio klavišo paspaudimo.

5.4. „ELDES Utility“ programinė įranga

Eldes
Utility

Programinė įranga „ELDES Utility“ yra skirta patogesniai darbu su ESIM384 apsaugos sistema, ją prijungus prie asmeninio kompiuterio USB laidu arba nuotoliniu būdu per GPRS tinklą arba Ethernet ryšį (reikalingas ELAN3-ALARM įrenginys). Prieš pradėdami naudoti „ELDES Utility“ programinę įrangą, prašom perskaityti vartotojo vadovą, pateiktą programinės įrangos dokumentacijoje. „ELDES Utility“ yra nemokama programinė įranga, kurią galite atsisiųsti iš ELDES svetainės adresu: eldesalrms.com

5.4.1. Nuotolinis prisijungimas

DĖMESIO: Sistema NEPERDUOS jokių duomenų į saugos tarnybos stebėjimo pulą, kol konfigūravimas yra vykdomas nuotoliniu būdu naudojant GPRS tinklą arba Ethernet ryšį. Nuotolinio prisijungimo sesijos metu visi perduoti duomenys yra automatiškai renkami ir saugomi atmintyje. Užbaigus nuotolinio prisijungimo sesiją, duomenys bus perduoti į stebėjimo pulą.

DĖMESIO: Tuo metu, kai konfigūravimo režimas yra įjungtas EKB3/EKB3W/EWKB4 klaviatūra arba EKB2 klaviatūra yra atvertas meniu skyrius KONFIGŪRAVIMAS naudojant montuotojo kodą, nuotolinis prisijungimas yra blokuojamas.

DĖMESIO: Nuotolinio prisijungimo sesijos metu klaviatūra (-os) taps neaktyvi (-ios).

„ELDES Utility“ programinė įranga suteikia nuotolinio konfigūravimo galimybę internetu, naudojant vieną iš šių būdų:

- ELDES proxy serveris (rekomenduojama). Ryšys gali būti užmegztas GPRS tinklu arba per Ethernet naudojant ELAN3-ALARM komunikatorių.
- TCP/IP serverio paleidimas „ELDES Utility“ programinėje įrangoje (pažengusiems). Ryšys gali būti užmegztas GPRS tinklu arba Ethernet naudojant ELAN3-ALARM komunikatorių.
- Tiesioginis ryšys per Ethernet naudojant ELAN3-ALARM komunikatorių.

Norėdami pradėti naudotis nuotolinio prisijungimo galimybe, prašom paleisti pažingsninį vedlį, esantį pradiniam „ELDES Utility“ programinės įrangos lange, bei vykdyti kiekviename žingsnyje pateiktus nurodymus. Atkreipkite dėmesį, jog atsižvelgiant į parinktą nuotolinio prisijungimo būdą, Jums gali tekti išsiųsti SMS žinutę sistemos telefono numeriu, siekiant užmegzti nuotolinio prisijungimo ryšį. Tokiu atveju SMS žinutės, kuri turi būti nusiųsta sistemos telefono numeriu, turinys bus pateiktas viename iš vedlio žingsnių.

Pradėti ryšį su serveriu

SMS

SMS žinutes turinys:

`ssss_STCONFIG`

Reikšmė: ssss - 4-ių skaitmenų SMS slaptažodis.

Pavyzdys: 1111_STCONFIG

5.4.2. Nuotolinio prisijungimo sesijos užbaigimas

Atlikę sistemos konfigūravimą nuotoliniu būdu, užbaikite nuotolinio prisijungimo sesiją vienu iš šių būdų:

- Spustelėkite **Atsijungti** arba **Sustabdyti** mygtuką ir užverkite „ELDES Utility“ programinę įrangą.
- Laukite sesijos, trunkančios 20 minučių, pabaigos. Likus 5 minutėms iki sesijos pabaigos, programinė įranga pasiūlys pratęsti sesiją dar 20-čiai minučių.
- Kitas būdas nutraukti ryšį su serveriu bet kuriuo metu - siųsti SMS žinutę.

Nutraukti ryšį su serveriu

SMS

SMS žinutes turinys:

`ssss_ENDCONFIG`

Reikšmė: ssss - 4-ių skaitmenų SMS slaptažodis.

Pavyzdys: 1111_ENDCONFIG

Nutraukus sesiją arba pasibaigus jos galiojimui, sistema apie tai praneš SMS žinute.

5.4.3. Diagnostikos įrankis

„ELDES Utility“ programinė įranga turi funkciją „Diagnostic tool“. Naudodamasis šia funkcija, vartotojas gali stebėti sistemos problemas, zonų būklę realiu laiku, peržiūrėti periferinių įrenginių pokyčius, įjungti/išjungti PGM išėjimus ir kt.

Paleisti diagnostikos įrankį

Eldes Utility

Šis veiksmas gali būti atliktas asmeniniu kompiuteriu naudojant „ELDES Utility“ programinę įrangą.

5.5. Sistemos konfigūracija per USB laidą

Norint konfigūruoti sistema per USB laidą, vartotojas turi prijungti įrenginį per USB laidą prie kompiuterio ir paleisti įdiegtą programinę įrangą „ELDES Utility“. Norint konfigūruoti įrenginį, jį prijungus USB laidu prie kompiuterio su „ELDES Utility“ programine įranga, nebūtina prijungti išorinio maitinimo, tačiau tokiu atveju įrenginys nefunkcionuos pilnai. Vartotojas galės pasirinkti didžiąją dalį pagrindinių sistemos nustatymų, išskyrus funkcijas, tiesiogiai susijusias su GSM modemu (naudojant šį konfigūracijos būdą, GSM modemas bus išjungtas) arba su belaidžiu ryšiu (kadangi belaidis imtuvas irgi bus išjungtas).

6. SMS SLAPTAŽODIS IR MONTUOTOJO KODAS

Dėl saugumo priežasčių, sistema palaiko šį slaptažodžio ir kodo tipą:

SMS slaptažodis – 4-ių skaitmenų slaptažodis, skirtas apsaugos įjungimui/išjungimui ir sistemos konfigūravimui SMS žinutėmis. Pagal gamyklinę konfigūraciją, SMS slaptažodis yra 0000, kuris PRIVALO būti pakeistas! SMS slaptažodis suteikia teisę atlikti šiuos veiksmus:

- Konfigūruoti sistemą SMS žinutėmis.
- Įjungti/išjungti apsaugą srityse.
- Įjungti/išjungti serviso režimą.
- Nustatyti sistemos datą ir laiką.
- Įrašyti/pašalinti vartotojo telefono numerį.
- Keisti SMS slaptažodį.
- Įjungti/išjungti PGM išėjimus.
- Perkrauti sistemą nuotoliniu būdu.

Montuotojo kodas – 4-ių skaitmenų kodas, skirtas sistemos konfigūravimui EKB2/EKB3/EKB3W/EWKB4 klaviatūra ir „ELDES Utility“ programine įranga. Pagal gamyklinę konfigūraciją, montuotojo kodas yra 1470, kurį rekomenduojama pakeisti. Montuotojo kodas suteikia galimybę atlikti šiuos veiksmus:

- Konfigūruoti sistemą klaviatūra ir „ELDES Utility“ programine įranga.
- Keisti montuotojo kodą.
- Keisti šeimininko kodą.
- Įjungti/išjungti serviso režimą.
- Nustatyti sistemos datą ir laiką.
- Įrašyti/pašalinti vartotojo telefono numerį.
- Nustatyti SMS slaptažodį.
- Atstatyti gamyklinę konfigūraciją.
- Išvalyti pažeistą tamperį (jei įjungta).

Keisti SMS slaptažodį

SMS

SMS žinutės turinys:

www_PSW_ssss

Reikšmė: www - 4-ių skaitmenų dabartinis SMS slaptažodis; ssss - 4-ių skaitmenų naujas SMS slaptažodis; intervalas - [0001... 9999].

Pavyzdys: 0000_PSW_1111

EKB2

Meniu kelias:

OK → iiiii → OK → PIRMINIAI NUSTAT → OK → SMS SLAPTAŽODIS → OK → ssss → OK

Reikšmė: iiiii - 4-ių skaitmenų montuotojo kodas; ssss - 4-ių skaitmenų SMS slaptažodis; intervalas - [0001... 9999].

**EKB3/
EKB3W/
EWKB4**

Įveskite parametą 14 ir naują SMS slaptažodį:

14 ssss #

Reikšmė: ssss - 4-ių skaitmenų SMS slaptažodis; intervalas - [0001... 9999].

Pavyzdys: 141111#

**Eldes
Utility**

Šis veiksmas gali būti atliktas asmeniniu kompiuteriu naudojant „ELDES Utility“ programinę įrangą.

Keisti montuotojo kodą

EKB2

Meniu kelias:

OK → 1470 → OK → PIRMINIAI NUSTAT → OK → MONTUOTOJO KODAS → OK → iiiii → OK

Reikšmė: iiiii - 4-ių skaitmenų naujas montuotojo kodas; intervalas - [0000... 9999].

**EKB3/
EKB3W/
EWKB4**

Įveskite parametą 16 ir naują montuotojo kodą:

16 iiiii #

Reikšmė: iiiii - 4-ių skaitmenų naujas montuotojo kodas; intervalas - [0000... 9999].

Pavyzdys: 162538#

**Eldes
Utility**

Šis veiksmas gali būti atliktas asmeniniu kompiuteriu naudojant „ELDES Utility“ programinę įrangą.

7. SISTEMOS KALBA

Sistema palaiko vieną kalbą, skirta bendravimui su vartotojo SMS žinutės bei informacijos atvaizdavimui EKB2 klaviatūros ekrane. Sistemos kalbą lemia ESIM384 įrenginio programinė įranga (ang. „firmware“), suteikiama remiantis vartotojo kilmės šalimi.

Šiuo metu palaikomų kalbų (įrenginio programinės įrangos) sąrašas:

- anglų
- čekų
- estų
- graikų
- ispanų
- italų
- latvių
- lenkų
- lietuvių
- portugalų
- prancūzų
- rumunų
- rusų
- slovakų
- suomių
- vengrų
- vokiečių
- slovėnų
- danų
- olandų
- makedonų
- islandų*

* - palaiko tik SMS pranešimus

PASTABA: Norint įdiegti įrenginio programinę įrangą, turinčią kitą SMS žinučių ir EKB2 klaviatūros meniu kalbą, prašom kreiptis į savo tiekėją.

8. VARTOTOJO TELEFONO NUMERIAI

Sistema palaiko iki 10 vartotojo telefono numerių, žinomų kaip „Vartotojas 1“ - „Vartotojas 10“. Įrašius vartotojo telefono numerį, vartotojas galės įjungti/išjungti apsaugą SMS žinute ir nemokamu skambučiu (žr. **12.1. Nemokamas skambutis ir 12.2. SMS žinutė**) bei konfigūruoti sistemą SMS žinutėmis. Taip pat, vartotojo telefono numeriai yra naudojami aliarmo SMS žinučių ir skambučių priėmimui iš sistemos GSM ryšiu (žr. **17. ALIARMO INDIKACIJOS IR PRANEŠIMAI VARTOTOJUI**).

Pagal gamyklinę konfigūraciją, sistema priima įeinančius skambučius ir SMS žinutes iš bet kurio telefono numerio. Įrašius vartotojo telefono numerį, sistema ignoruos bet kokius įeinančius skambučius ir SMS žinutes iš neįrašyto telefono numerio, taip pat atmes SMS žinutes su neteisingu SMS slaptažodžiu, net jei šios yra gautos iš įrašyto vartotojo telefono numerio (žr. **8.2. Priega prie sistemos nuotoliniu konfigūravimu bet kuriuo telefono numeriu**).

Įrašyti „Vartotojo 1“ telefono numerį yra privaloma, tačiau likusių 9 - ne. Palaikomi telefono numerių formatai yra šie:

- **Tarptautinis (su pliusu)** - Telefono numeriai, prasidedantys pliusu ir tarptautiniu šalies kodu + [tarptautinis kodas] [miesto kodas] [vietinis numeris], pvz: +3706001XXXX. Šis formatas gali būti naudojamas telefono numerį įrašant SMS žinute arba „Eldes Utility“ programine įranga.
- **Tarptautinis (su 00)** - Telefono numeriai, prasidedantys dviem nuliais (00) ir tarptautiniu šalies kodu: 00[tarptautinis kodas] [miesto kodas] [vietinis numeris], pvz 003706001XXXX. Šis formatas gali būti naudojamas, telefono numerį įrašant SMS žinute, EKB2/EKB3/EKB3W/EWKB4 klaviatūra arba „Eldes Utility“ programine įranga.
- **Vietinis** - Telefono numeriai, prasidedantys miesto kodu: [miesto numeris] [vietinis numeris], pvz: 86001XXXX. Šis formatas gali būti naudojamas, telefono numerį įrašant SMS žinute, EKB2/EKB3/EKB3W/EWKB4 klaviatūra arba „Eldes Utility“ programine įranga.

Įrašyti vartotojo telefono numerį

SMS

SMS žinutės turinys:

`ssss_NRup:ttteeellnnumm`

Reikšmė: ssss - 4-ių skaitmenų SMS slaptažodis; up - vartotojo telefono numerio vieta, intervalas - [1... 10]; ttteeellnnumm - iki 15 skaitmenų vartotojo telefono numeris.

Pavyzdys: 1111_NR1:+370611XXXX1

EKB2

Meniu kelias:

OK → iiiii → OK → PIRMINIAI NUSTAT → OK → SKAMBUČIŲ/SMS NUST → OK → VARTOTOJAI → OK → VARTOTOJAS 1... 10 → OK → TELEFONO NUMERIS → OK → ttteeellnnumm → OK

Reikšmė: iiiii - 4-ių skaitmenų montuotojo kodas; ttteeellnnumm - iki 15 skaitmenų vartotojo telefono numeris.

EKB3/
EKB3W/
EWKB4

Įveskite parametraž 17, vartotojo telefono numerio vietą ir telefono numerį:

`17 up ttteeellnnumm #`

Reikšmė: up - vartotojo telefono numerio vieta, intervalas - [1... 10]; ttteeellnnumm - iki 15 skaitmenų vartotojo telefono numeris.

Pavyzdys: 170100370611XXXX1#

Eldes
Utility

Šis veiksmas gali būti atliktas asmeniniu kompiuteriu naudojant „Eldes Utility“ programine įranga.

Peržiūrėti vartotojo telefono numerį

SMS

SMS žinutės turinys:

`ssss_HELPNR`

Reikšmė: ssss - 4-ių skaitmenų SMS slaptažodis.

Pavyzdys: 1111_HELPNR

EKB2

Meniu kelias:

OK → iiiii → OK → PIRMINIAI NUSTAT → OK → SKAMBUČIŲ/SMS NUST → OK → VARTOTOJAI → OK → VARTOTOJAS 1... 10 → OK → TELEFONO NUMERIS

Reikšmė: iiiii - 4-ių skaitmenų montuotojo kodas.

Eldes
Utility

Šis veiksmas gali būti atliktas asmeniniu kompiuteriu naudojant „Eldes Utility“ programine įranga.

Pašalinti vartotojo telefono numerį

SMS

SMS žinutės turinys:

`ssss_NRup:DEL`

Reikšmė: ssss - 4-ių skaitmenų SMS slaptažodis; up - vartotojo telefono numerio vieta, intervalas - [2... 10].

Pavyzdys: 1111_NR2:DEL

EKB2**Meniu kelias:**

OK → iiiii → OK → PIRMINIAI NUSTAT → OK → SKAMBUČIŲ/SMS NUST → OK → VARTOTOJAI → OK → VARTOTOJAS 1... 10 → OK → TELEFONO NUMERIS → OK → OK

Reikšmė: iiiii - 4-ių skaitmenų montuotojo kodas.**Eldes Utility**

Šis veiksmas gali būti atliktas asmeniniu kompiuteriu naudojant „Eldes Utility“ programinę įrangą.

DĖMESIO: NIEKADA nenaudokite įrenginio SIM kortelės numerio vietoj vartotojo telefono numerio!**DĖMESIO:** Įrašius „Vartotojo 1“ telefono numerį, sistemą šį numerį leis tik redaguoti.**PASTABA:** Viena SMS žinute galima įrašyti keletą vartotojo telefono numerių vienu metu, pvz: 1111_NR1:+370611XXXX1_NR2:+370611XXXX2_NR6:+370611XXXX3_NR10:+370611XXXX4.**PASTABA:** Viena SMS žinute galima pašalinti keletą vartotojo telefono numerių vienu metu, pvz: 1111_NR2:DEL_NR3:DEL_NR6:DEL_NR9:DEL_NR:10:DEL**8.1. Vartotojo telefono numerio vardai**

Ijungus ar išjungus apsaugą nemokamu skambučiu ar SMS žinute, sistema atsiunčia patvirtinimo SMS žinutę vartotojo telefono numeriu, kuris įjungė/išjungė apsaugą. SMS žinutės yra siunčiamos atskirai dėl kiekvienos srities ir savo turinyje pateikia apsaugos būseną, srities pavadinimą, taip pat gali pateikti ir vartotojo vardą, priskirtą veiksmą atlikusiam įrašytam vartotojo telefono numeriui.

Tvarkyti vartotojo telefono numerio vardą**Eldes Utility**

Šis veiksmas gali būti atliktas asmeniniu kompiuteriu naudojant „Eldes Utility“ programinę įrangą.

8.2. Prieiga prie sistemos nuotolinio konfigūravimo bet kuriuo telefono numeriu

Pagal gamyklinę konfigūraciją, įrašius vartotojo telefono numerį sistema ignoruos bet kokius įveinančius skambučius ir SMS žinutes iš neįrašyto telefono numerio, taip pat atmes SMS žinutes su neteisingu SMS slaptažodžiu, net jei šios yra gautos iš įrašyto vartotojo telefono numerio. Norint leisti/uždrausti prieigą prie nuotolinio konfigūravimo SMS žinutėmis su teisingu slaptažodžiu bet kuriuo telefono numeriu, prašom vadovautis žemiau pateiktais konfigūravimo būdais.

Ijungti prieigą prie sistemos nuotolinio konfigūravimo bet kuriuo telefono numeriu**SMS****SMS žinutės turinys:**

ssss_STR:ON

Reikšmė: ssss - 4-ių skaitmenų SMS slaptažodis.**Pavyzdys:** 1111_STR:ON**EKB2****Meniu kelias:**

OK → iiiii → OK → PIRMINIAI NUSTAT → OK → SKAMBUČIŲ/SMS NUST → OK → VLD IŠ BET KUR TEL → OK → IJUNGTI → OK

Reikšmė: iiiii - 4-ių skaitmenų montuotojo kodas.**EKB3/
EKB3W/
EKB4****Įveskite parametą 12 ir parametro būsenos reikšmę:**

12 1 #

Pavyzdys: 121#**Eldes Utility**

Šis veiksmas gali būti atliktas asmeniniu kompiuteriu naudojant „Eldes Utility“ programinę įrangą.

PASTABA: Gavę prieigą prie sistemos nuotolinio konfigūravimo, vartotojai su neįrašytais telefono numeriais galės tik keisti nustatymus, tačiau NEGALĖS valdyti sistemos (t.y. įjungti ar išjungti apsaugos).

Išjungti prieigą prie sistemos nuotolinio konfigūravimo bet kuriuo telefono numeriu

SMS

SMS žinutės turinys:

`ssss_STR:OFF`

Reikšmė: ssss - 4-ių skaitmenų SMS slaptažodis.

Pavyzdys: 1111_STR:OFF

EKB2

Menu kelias:

OK → iiiii → OK → PIRMINIAI NUSTAT → OK → SKAMBUČIŲ/SMS NUST → OK → VLD IŠ BET KUR TEL → OK → IŠJUNGTI → OK

Reikšmė: iiiii - 4-ių skaitmenų montuotojo kodas.

**EKB3/
EKB3W/
EWKB4**

Įveskite parametą 12 ir parametro būsenos reikšmę:

`12 0 #`

Pavyzdys: 120#

**Eldes
Utility**

Šis veiksmas gali būti atliktas asmeniniu kompiuteriu naudojant „Eldes Utility“ programinę įrangą.

9. DATA IR LAIKAS

Sistema naudoja vidinį realaus laiko laikrodį (RTC), kuris stebi esamą datą ir laiką. Vos paleidęs sistemą, vartotojas privalo nustatyti teisingą datą ir laiką, nes priešingu atveju sistema veiks nekorektiškai. Pagal gamyklinę konfigūraciją, išjungus ir įjungus sistemą, data ir laikas turi būti nustatyti iš naujo.

Nustatyti datą ir laiką

SMS

SMS žinutės turinys:

ssss_yyyy.mt.dd_hr:mn

Reikšmė: ssss - 4-ių skaitmenų SMS slaptažodis; yyyy - metai; mt - mėnuo, intervalas - [01... 12]; dd - diena, intervalas - [01... 31]; hr - valandos, intervalas - [00... 23]; mn - minutės, intervalas - [00... 59].

Pavyzdys: 1111_2014.03.16_14:33

EKB2

Meniu kelias:

a) OK → uumm → OK → DATOS/LAIKO NUST → OK → yyyy-mt-dd hr:mn → OK

b) OK → iiiii → OK → PIRMINIAI NUST → OK → DATOS/LAIKO NUST → OK → yyyy-mt-dd hr:mn → OK

Reikšmė: uumm - 4-ių skaitmenų vartotojo/šeimininko kodas; yyyy - metai; mt - mėnuo, intervalas - [01... 12]; dd - diena, intervalas - [01... 31]; hr - valandos, intervalas - [00... 23]; mn - minutės, intervalas - [00... 59]; iiiii - 4-ių skaitmenų montuotojo kodas.

EKB3/ EKB3W/ EKB4

Tam, kad patektumėte į konfigūravimo režimą, pirmiausia įveskite montuotojo kodą (žr. skyrių 5.3 EKB3/EKB3W/EKB4 LED klaviatūra puslapyje nr. 30, kad suprastumėte, ką reikia daryti). Patekus į konfigūravimo režimą, įveskite skaičių kombinaciją 66, datą ir laiką:

66_yyyy mt dd hr mn#

Reikšmė: yyyy - metai; mt - mėnuo, intervalas - [01... 12]; dd - diena, intervalas - [01... 31]; hr - valandos, intervalas - [00... 23]; mn - minutės, intervalas - [00... 59].

Pavyzdys: 66201405291235#

Eldes Utility

Šis veiksmas gali būti atliktas asmeniniu kompiuteriu naudojant „Eldes Utility“ programinę įrangą.

PASTABA: Kai sistema yra prijungta prie saugos tarnybos stebėjimo pulto vienu iš IP ryšio būdų (žr. 30. STEBĖJIMO PULTAS) ir/arba jei sistema yra užregistruota „ELDES Cloud Services“ serveryje (žr. 36. ELDES CLOUD SERVICES), sistemai startavus data ir laikas bus automatiškai sinchronizuojami su stebėjimo pultu arba „ELDES Cloud Services“ serveriu, tačiau SIAP IP duomenų formato vartotojai, naudodami „ELDES Utility“ programinę įrangą, privalo papildomai įjungti laiko sinchronizavimo funkciją.

9.1. Automatinis datos ir laiko sinchronizavimas

Ši funkcija įgalina sistemą automatiškai nustatyti datą ir laiką be vartotojo tarpininkavimo. Sistema palaiko šiuos automatinius datos ir laiko sinchronizavimo metodus, naudojamus sistemos startavimo metu ir periodiškai (gamykliškai - kas 30 dienų).

- **GSM tinklu** - įjungus, sistema automatiškai siunčia datos ir laiko suvienodinimo užklausą GSM operatoriui. Šis būdas yra vienas tiksliausių sinchronizavimo būdų, tačiau kai kurių operatorių nepalaikomas.
- **SMS žinute** - įjungus, sistema automatiškai siunčia SMS pranešimą savo telefono numeriu ir iš gauto atsakymo paima datą ir laiką, nustatytą SMS centro (SMSC).

Pagal gamyklinę konfigūraciją, sinchronizavimas GSM tinklu yra išjungtas. Norint įjungti/išjungti automatinį laiko ir datos sinchronizavimą GSM tinklu, prašom vadovautis žemiau pateiktu konfigūravimo būdu.

Įjungti/išjungti sinchronizavimą GSM tinklu

Eldes Utility

Šis veiksmas gali būti atliktas asmeniniu kompiuteriu naudojant „Eldes Utility“ programinę įrangą.

Pagal gamyklinę konfigūraciją, sinchronizavimas SMS žinute yra išjungtas. Norėdami įjungti/išjungti automatinį laiko ir datos sinchronizavimą SMS žinute, įrašykite/pašalinkite įrenginio telefono numerį, naudodami žemiau pateiktą konfigūravimo metodą.

Įrašyti/pašalinti įrenginio telefono numerį sinchronizavimui SMS žinute

Eldes Utility

Šis veiksmas gali būti atliktas asmeniniu kompiuteriu naudojant „Eldes Utility“ programinę įrangą.

10. ŠEIMININKO IR VARTOTOJO KODAI

PASTABA EKB3/EKB3W: Naudojant šeimininko kodą vartotojo/šeimininko kodo tvarkymui, konfigūravimo režimas privalo likti išjungtas.

Sistema palaiko 30 iki skaitinių kodų, žinomų kaip „Šeimininko kodas“ ir „Vartotojo kodas 2“ - „Vartotojo kodas 30“, leidžiančių įjungti/išjungti apsaugą, taip pat atlikti smulkų sistemos konfigūravimą ir valdymą naudojant klaviatūrą.

Šeimininko kodas suteikia teisę atlikti šiuos veiksmus:

- Įjungti/išjungti apsaugą srityse.
- Laikina atjungti pažeistas zonas (ang. „bypass“).
- Peržiūrėti pažeistas zonas ir tamperius.
- Peržiūrėti sistemos problemas.
- Nustatyti sistemos datą ir laiką.
- Peržiūrėti temperatūros jutiklių informaciją.
- Peržiūrėti įvykių sąrašą.
- Peržiūrėti ir išvalyti aliarmų sąrašą.
- Įrašyti/pašalinti vartotojo kodus.
- Priskirti esamą vartotojo kodą prievartos kodui (ang. „Duress“).
- Priskirti esamą vartotojo kodą saugos tarnybos kodui (ST kodas) (ang. „Security Guard Service (SGS“).
- Įjungti/išjungti PGM išėjimus.

Vartotojo kodas suteikia teisę atlikti šiuos veiksmus:

- Įjungti/išjungti apsaugą srityse.
- Laikina atjungti pažeistas zonas.
- Peržiūrėti pažeistas zonas ir tamperius.
- Peržiūrėti sistemos problemas.
- Nustatyti sistemos datą ir laiką.
- Peržiūrėti temperatūros jutiklių informaciją.
- Peržiūrėti ir išvalyti aliarmų sąrašą.

Pagal gamylinę konfigūraciją, tik šeimininko kodas yra įrašytas (1111) bei priskirtas sritims 1, 2, 3 ir 4. Išsamiau apie vartotojo/šeimininko kodo sritis skaitykite **23.4. Vartotojo/šeimininko kodo sritis**.

Keisti šeimininko kodą

EKB2

Meniu kelias:

a) OK → vvvv → OK → KODAI → OK → ŠEIMININKO KODAS → OK → KODAS → OK → mmmm → OK

b) OK → iiiii → OK → PIRMINIAI NUSTAT → OK → ŠEIMININKO KODAS → mmmm → OK

Reikšmė: vvvv - 4-ių skaitmenų dabartinis šeimininko kodas, intervalas - [0000... 9999];
iiii - 4-ių skaitmenų montuotojo kodas; mmmm - 4-ių skaitmenų naujas šeimininko kodas, intervalas - [0000... 9999].

**EKB3/
EKB3W/
EKB4**

a) Paspauskite [CODE], [0], įveskite dabartinį šeimininko kodą ir naują šeimininko kodą:

[CODE] [0] vvvv 01 mmmm #

Reikšmė: vvvv - 4-ių skaitmenų dabartinis šeimininko kodas, intervalas - [0000... 9999];
mmmm - 4-ių skaitmenų naujas šeimininko kodas, intervalas - [0000... 9999].

Pavyzdys: CODE0111101222#

b) Įveskite parametrą 63, dabartinį šeimininko kodą ir naują šeimininko kodą:

63 vvvv mmmm #

Reikšmė: vvvv - 4-ių skaitmenų dabartinis šeimininko kodas, intervalas - [0000... 9999];
mmmm - 4-ių skaitmenų naujas šeimininko kodas, intervalas - [0000... 9999].

Pavyzdys: 6311112222#

**Eldes
Utility**

Šis veiksmas gali būti atliktas asmeniniu kompiuteriu naudojant „Eldes Utility“ programinę įrangą.

Jrašyti vartotojo kodą**EKB2****Meniu kelias:**

Vartotojo kodas 2... 16: OK → mmmm → OK → KODAI → OK → VAR KODAI(2-16) → OK → VAR-TOT KODAS 2... 16 → OK → KODAS → OK → uuuu → OK
 Vartotojo kodas 17... 30: OK → mmmm → OK → KODAI → OK → VAR KODAI(17-30) → OK → VARTOT KODAS 17... 30 → OK → KODAS → OK → uuuu → OK

Reikšmė: mmmm - 4-ių skaitmenų šeimininko kodas; uuuu - 4-ių skaitmenų vartotojo kodas, intervalas - [0000... 9999].

**EKB3/
EKB3W/
EWKB4****Paspauskite [CODE], [0], įveskite šeimininko kodą, vartotojo kodo vietą ir vartotojo kodą:**

[CODE] [0] mmmm us uuuuu #

Reikšmė: mmmm - 4-ių skaitmenų šeimininko kodas; us - vartotojo kodo vieta, intervalas - [02... 30]; uuuu - 4-ių skaitmenų vartotojo kodas, intervalas - [0000... 9999].

Pavyzdys: CODE01111092556#

**Eldes
Utility**

Šis veiksmas gali būti atliktas asmeniniu kompiuteriu naudojant „Eldes Utility“ programinę įrangą.

Pašalinti vartotojo kodą**EKB2****Meniu kelias:**

OK → mmmm → OK → KODAI → OK → PASALINTI KODĄ → OK → uuuu → OK

Reikšmė: mmmm - 4-ių skaitmenų šeimininko kodas; uuuu - 4-ių skaitmenų vartotojo kodas.

**EKB3/
EKB3W/
EWKB4****Paspauskite [CODE], [0], įveskite šeimininko kodą ir vartotojo kodo vietą:**

[CODE] [0] mmmm us #

Reikšmė: mmmm - 4-ių skaitmenų šeimininko kodas; us - vartotojo kodo vieta, intervalas - [02... 30].

Pavyzdys: CODE0111109#

**Eldes
Utility**

Šis veiksmas gali būti atliktas asmeniniu kompiuteriu naudojant „Eldes Utility“ programinę įrangą.

PASTABA: Sistema draudžia įrašyti du ar daugiau vienodų kodų.

PASTABA: Parinkus 6-ių skaitmenų kodų/slaptažodžių formatą, šeimininko ir vartotojo kodus yra privaloma papildyti 2 skaitmeniniais naudojant „Eldes Utility“ programinę įrangą.

Vienas iš vartotojo kodų nuo 2 iki 10 gali būti priskirtas saugos tarnybos (ST) kodui, skirtam saugos darbuotojo atvykimui į saugomą objektą užregistruoti įvedus šį kodą. Panaudojus saugos tarnybos kodą, duomenų pranešimui yra suteikiamas unikalus įvykio kodas, atpažįstamas saugos tarnybos stebėjimo pulte. Įvedus ST kodą apsaugos įjungimas ar išjungimas NEBUS vykdomas.

Priskirti ST kodą**EKB2****Meniu kelias:**

OK → mmmm → OK → KODAI → OK → SAUGOS TARN KODAS → OK → NĖRA | VARTOT KODAS 2... 10 → OK

Reikšmė: mmmm - 4-ių skaitmenų šeimininko kodas; NĖRA - saugos tarnybos kodas nenaudojamas.

**EKB3/
EKB3W/
EWKB4****Paspauskite [CODE], [4], įveskite vartotojo kodo vietą ir šeimininko kodą:**

[CODE] [4] us mmmm #

Reikšmė: us - vartotojo kodo vieta, intervalas - [02... 10]; mmmm - 4-ių skaitmenų šeimininko kodas.

Pavyzdys: CODE4041111#

**Eldes
Utility**

Šis veiksmas gali būti atliktas asmeniniu kompiuteriu naudojant „Eldes Utility“ programinę įrangą.

Prievartos kodas yra naudojamas, kuomet iš vartotojo yra priverstinai reikalaujama išjungti ar įjungti apsaugą. Panaudojus prievartos kodą, apsauga išsijungs/įsijungs, tačiau taip pat sistema perduos tylų aliarmą į saugos tarnybos stebėjimo pulką. Tik vienas iš vartotojo kodų nuo 2 iki 10 gali būti priskirtas prievartos kodui

Priskirti prievartos kodą

EKB2

Meniu kelias:

OK → mmmm → OK → KODAI → OK → PRIEVARTOS KODAS → OK → NĖRA | VARTOT KODAS
2...10 → OK

Reikšmė: mmmm – 4-ių skaitmenų šeimininko kodas; NĖRA – prievartos kodas nenaudojamas.

EKB3/
EKB3W/
EKB4

Paspauskite [CODE], [3], įveskite vartotojo kodo vietą ir šeimininko kodą:

[CODE] [3] us mmmm #

Reikšmė: us - vartotojo kodo vieta, intervalas - [02...10]; mmmm - 4-ių skaitmenų šeimininko kodas.

Pavyzdys: CODE3081111#

Eldes
Utility

Šis veiksmas gali būti atliktas asmeniniu kompiuteriu naudojant „Eldes Utility“ programinę įrangą.

10.1. Šeimininko ir vartotojo kodo vardai

Įjungus ar išjungus apsaugą įvedus šeimininko ar vartotojo kodą klaviatūra, sistema atsiunčia patvirtinimo SMS žinutę vartotojo telefono numeriu, priskirtu tai pačiai sričiai (-ims) kaip klaviatūra ir vartotojo/šeimininko kodas. SMS žinutės yra siunčiamos atskirai dėl kiekvienos srities ir savo turinyje pateikia apsaugos būseną, srities pavadinimą, taip pat gali pateikti ir vartotojo vardą, priskirtą vartotojo/šeimininko kodui.

Tvarkyti vartotojo/
šeimininko kodo vardą

Eldes
Utility

Šis veiksmas gali būti atliktas asmeniniu kompiuteriu naudojant „Eldes Utility“ programinę įrangą.

11. IBUTTON RAKTAI

iButton raktas - tai unikalų 64 bitų kodą turinti mikroschema, įmontuota nerūdijančio plieno apvalkale, įprastai komplektuojamas su plastikiniu laikikliu. ESIM384 sistema palaiko iki 16 iButton raktų su unikaliais atpažinimo kodais (ID). iButton raktas yra naudojamas apsaugos įjungimui ir išjungimui.

11.1. iButton raktų įrašymas ir pašalinimas

PASTABA: „iButton raktas 1“ gali būti įrašytas ir esant išjungtam „Leisti įrašyti naujus iButton raktus“ režimui.

Norėdami įrašyti iButton raktą į sistemą, sekite šiuos nurodymus:

- Išjunkite apsaugą visose srityse (žr. **12. APSAUGOS ĮJUNGIMAS IR IŠJUNGIMAS**).
- Įjunkite „Leisti įrašyti naujus iButton raktus“ režimą.
- Raktu prilieskite iButton raktų skaitytuvą, kol apsauga išjungta.

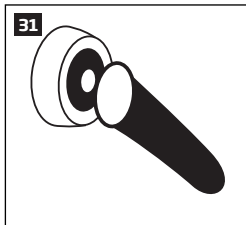

- Sėkminga iButton rakto įrašymo procedūra bus indikuojama trumpais sistemos mini signalizatoriaus pypsėjimais.
- Įrašykite tiek iButton raktų, kiek pageidaujate - priliesdami skaitytuvą vienu raktu po kito, kol bus pasiektas 16 raktų skaičius.

Įjungti „Leisti įrašyti naujus iButton raktus“ režimą

SMS

SMS žinutės turinys:

`ssss_IBPROG:ON`

Reikšmė: ssss - 4-ių skaitmenų SMS slaptažodis.

Pavyzdys: 1111_IBPROG:ON

EKB2

Menu kelias:

`OK → iiiii → OK → IBUTTON RAKTAI → OK → NAUJAS IBUTTON → OK → ĮJUNGTI → OK`

Reikšmė: iiiii - 4-ių skaitmenų montuotojo kodas.

**EKB3/
EKB3W/
EKB4**

Įveskite parametą 18 ir parametro būsenos reikšmę:

`18 0 #`

Pavyzdys: 180#

**Eldes
Utility**

Šis veiksmas gali būti atliktas asmeniniu kompiuteriu naudojant „Eldes Utility“ programinę įrangą.

Baigus iButton raktų įrašymą, prašom išjungti „Leisti įrašyti naujus iButton raktus“ režimą.

Išjungti „Leisti įrašyti naujus iButton raktus“ režimą

SMS

SMS žinutės turinys:

ssss_IBPROG:OFF

Reikšmė: ssss - 4-ių skaitmenų SMS slaptažodis.

Pavyzdys: 1111_IBPROG:OFF

EKB2

Menui kelias:

OK → iiiii → OK → IBUTTON RAKTAI → OK → NAUJAS IBUTTON → OK → IŠJUNGTI → OK

Reikšmė: iiiii - 4-ių skaitmenų montuotojo kodas.

EKB3/
EKB3W/
EKB4

Įveskite parametą 1B ir parametro būsenos reikšmę:

1B 1 #

Pavyzdys: 1B1#

Eldes
Utility

Šis veiksmas gali būti atliktas asmeniniu kompiuteriu naudojant „Eldes Utility“ programinę įrangą.

Norint peržiūrėti įrašytų iButton raktų ID, prašom vadovautis žemiau pateiktais konfigūravimo būdais.

Peržiūrėti iButton raktų ID

EKB2

Menui kelias:

OK → iiiii → OK → IBUTTON RAKTAI → OK → IBUTTON → OK → IBUTTON 1...16 → OK → PASA-LINTI → OK

Reikšmė: iiiii - 4-ių skaitmenų montuotojo kodas.

Eldes
Utility

Šis veiksmas gali būti atliktas asmeniniu kompiuteriu naudojant „Eldes Utility“ programinę įrangą.

iButton raktų praradimo ar vagystės atveju, dėl saugumo priežasčių yra itin rekomenduojama pašalinti iButton raktą iš sistemos.

Pašalinti individualų iButton raktą iš sistemos

EKB2

Menui kelias:

OK → iiiii → OK → IBUTTON RAKTAI → OK → IBUTTON → OK → IBUTTON 1...16 → OK → PASA-LINTI → OK

Reikšmė: iiiii - 4-ių skaitmenų montuotojo kodas.

Eldes
Utility

Šis veiksmas gali būti atliktas asmeniniu kompiuteriu naudojant „Eldes Utility“ programinę įrangą.

Pašalinti visus iButton raktus iš sistemos

SMS

SMS žinutės turinys:

ssss_RESETIB

Reikšmė: ssss - 4-ių skaitmenų SMS slaptažodis.

Pavyzdys: 1111_RESETIB

11.2. iButton raktų vardai

Įjungus ar išjungus apsaugą įvedus šeimininko ar vartotojo kodą klaviatūra, sistema atsiunčia patvirtinimo SMS žinutę vartotojo telefono numeriu, priskirtu tai pačiai sričiai (-ims) kaip iButton raktas. SMS žinutės yra siunčiamos atskirai dėl kiekvienos srities ir savo turinyje pateikia apsaugos būseną, srities pavadinimą, taip pat gali pateikti ir vartotojo vardą, priskirtą iButton raktui.

Tvarkyti iButton raktų vardą

Eldes
Utility

Šis veiksmas gali būti atliktas asmeniniu kompiuteriu naudojant „Eldes Utility“ programinę įrangą.

12. APSAUGOS ĮJUNGIMAS IR IŠJUNGIMAS

Sistema palaiko šiuos būdus, suteikiančius galimybę įjungti ir išjungti apsaugą:

- Nemokamas skambutis.
- SMS žinutė.
- EKB2/EKB3/EKB3W/EWK4 klaviatūra ir vartotojo/šeimininko kodas.
- iButton raktas.
- EWK2/EWK2A belaidis pultelis.
- „Apsaugos įjungimas/išjungimas per zoną“.
- EGR100 tarpinė programinė įranga.
- Automatinis apsaugos įjungimas/išjungimas pagal tvarkaraštį.
- „ELDES Cloud Services“

Sistema įjungia/išjungia apsaugą srityse, prie kurių priskirtas įrašytas vartotojo telefono numeris, EKB2/EKB3/EKB3W/EWK4 klaviatūra ir vartotojo/šeimininko kodas, iButton raktas, EWK2/EWK2A belaidis pultelis, zona, nustatyta veikti „Apsaugos įjungimas/išjungimas per zoną“ režimu ar automatiškai pagal nustatytą tvarkaraštį. Pavyzdžiui, jei „Vartotojo 1“ telefono numeris yra priskirtas sritims 1, 2 ir 4, vartotojas galės įjungti/išjungti apsaugą srityse 1, 2 ir 4, paskambinęs sistemos telefono numeriu vieną kartą (žr. **23. SRITYS**).

Pagal gamyklinę konfigūraciją, sėkmingai įjungus ar išjungus apsaugą, sistemą atsiųs patvirtinimą SMS žinute. Išsamiau apie tai skaitykite **12.9. Apsaugos įjungimo/išjungimo pranešimų įjungimas ir išjungimas**.

Pagal gamyklinę konfigūraciją, sistema leis įjungti apsaugą tuo metu esant šioms sistemos problemoms (žr. **29. SISTEMOS PROBLEMŲ INDIKACIJOS**):

- Pagrindinio maitinimo sutrikimas.
- Baterija senka.
- Baterija bloga arba atjungta.
- Baterijos sutrikimas.
- Sirenos sutrikimas.
- Data/laikas nenustatyti.
- GSM ryšio sutrikimas.
- GSM/GPRS antenos sutrikimas.
- Belaidžio ryšio antenos sutrikimas.
- Klaviatūros sutrikimas.
- Belaidžio elektros lizdo (EWM1) sutrikimas.
- Senka belaidžio įrenginio baterijos energija.
- Belaidis signalas blokuojamas.

Mėginant įjungti apsaugą nemokamu skambučiu, SMS žinute, iButton raktu arba „Apsaugos įjungimas/išjungimas per zoną“ būdu tuo metu esant pažeistai zonai/tamperiui, sistema atsiųs patvirtinimą SMS žinute su pažeistos zonos/tamperio numeriu. Dėl saugumo priežasčių rekomenduojama atstatyti pažeistą zoną/tamperį prieš įjungiant apsaugą. Išsamiau apie tai, kaip įjungti apsaugą nepaisant esančios pažeistos zonos ar tamperio, prašom skaityti **14.6. Zonų savybės**, **14.7. Laikinas zonos atjungimas ir aktyvavimas** ir **16. TAMPERIAI**.

Sistema ignoruoja bet kokius įeinančius skambučius ir SMS žinutes iš neįrašyto telefono numerio, taip pat atmeta SMS žinutes su neteisingu SMS slaptažodžiu, net jei šios yra gautos iš įrašyto vartotojo telefono numerio. Išsamiau apie tai, kaip įjungti/išjungti apsaugą neįrašytu telefonu numeriu, prašom skaityti **8.2. Prieiga prie sistemos nuotolinio konfigūravimo bet kuriuo telefono numeriu**.

PASTABA: Sistema įsijena paskutinę apsaugos būseną (įjungta/išjungta) visose srityse net po visiško apsaugos sistemos išjungimo.

12.1. Nemokamas skambutis



Norėdami įjungti, išjungti apsaugą ir aliarmą, paskambinkite sistemos telefono numeriu iš vieno iš 10 įrašytų vartotojo telefono numerių (žr. **8. VARTOTOJO TELEFONO NUMERIAI** vartotojo telefono numerių tvarkymui). Skambutis yra nemokamas, kadangi sistema vykdydys apsaugos įjungimą/išjungimą atmetusi skambutį. Įjungiant apsaugą – sistema atmeta skambutį po 2 signalų, išjungiant apsaugą – atmetamas tučtuojau. Jei vienu metu sistemos telefono numeriu skambina du ar daugiau įrašytų vartotojų, sistema priims skambutį to vartotojo, kuris skambino pirmas, tuo tarpu kiti vartotojai bus ignoruojami.

Skambinant sistemos telefono numeriu, siekiant įjungti apsaugą, sistema elgsis taip, kaip nurodyta žemiau:

- **Nesuskirstyta sritis sistema:**
 - Esant sistemai paruoštai (nėra pažeistos zonos/tamperio), apsauga įsijungs.
 - Esant sistemai neparuoštai (yra pažeista zona/tamperis), apsauga nebus įjungta ir sistema atsiųs vartotojui pažeistų zonų/tamperių sąrašą SMS žinute. Tokiu atveju vartotojas privalo atstatyti visas pažeistas zonas ir/arba tamperius prieš įjungdamas apsaugą. Kitas būdas - pažeistas zonas galima laikinai atjungti (žr. **14.7. Laikinas zonų atjungimas ir aktyvavimas**), išjungti (žr. **14.9. Zonų išjungimas ir įjungimas**) arba įjungti „Priverstinis“ savybę (lemia dalinį apsaugos įjungimą; žr. **14.6. Zonų savybės**), o tamperius galima išjungti (žr. **16. TAMPERIAI**).
- **Sistema suskirstyta sritimis:**

- Esant visoms sritims paruoštomis su išjungta apsauga, ji įsijungs visose srityse.
- Esant vienai ar daugiau neparuoštų sričių su išjungta apsauga, ji įsijungs paruoštose srityse ir praleis neparuoštas sritis. Taip pat, sistema atsiųs pažeistų zonų/tamperių sąrašą SMS žinute įrašytam vartotojui, vykdžiusiam apsaugos įjungimą.
- Esant keletui sričių su įjungta apsauga ir paruoštų sričių su išjungta apsauga, ji įsijungs srityse, kuriose apsauga buvo išjungta, tuo tarpu sritys su įjungta apsauga bus praleistos.

Kai vartotojo telefono numeris yra priskirtas prie keleto sričių, vartotojui bus leista įjungti/išjungti apsaugą atitinkamose srityse paskambinus sistemos telefono numeriu. Pavyzdžiui, jei „Vartotojas 1“ yra priskirtas sritims 1, 2 ir 3, tuomet jis gales įjungti/išjungti apsaugą srityse 1, 2, ir 3 vieną kartą paskambinęs sistemos telefono numeriu. Išsamiau apie tai, kaip tvarkyti vartotojo telefono numerio sritis, prašom skaityti **23.2. Vartotojo telefono numerio sritis**.



Pagal gamylinę konfigūraciją, visiems įrašytų vartotojų telefonų numeriams yra suteikta teisė įjungti/išjungti apsaugą nemokamu skambučiu bei SMS žinute. Norint išjungti/įjungti apsaugos įjungimo ar išjungimo galimybę tam tikram įrašyto vartotojo telefono numerii, prašom vadovautis žemiau pateiktu konfigūravimo būdu.

Valdyti apsaugos įjungimo/išjungimo galimybę įrašytais vartotojams

Eldes Utility

Šis veiksmas gali būti atliktas asmeniniu kompiuteriu naudojant „Eldes Utility“ programinę įrangą.

12.2. SMS žinutė

SMS

Norėdami įjungti apsaugą, siųskite SMS žinutę sistemos telefono numeriu iš vieno iš 10 įrašytų vartotojo telefono numerių (žr. **8. VARTOTOJO TELEFONO NUMERIAI** vartotojo telefono numerių tvarkymui). Siunčiant SMS žinutę sistemos telefono numeriu, siekiant įjungti apsaugą, sistema elgsis taip, kaip nurodyta žemiau:

- **Nesuskirstyta sritimis sistema:**
 - Esant sistemai paruoštai (nėra pažeistos zonos/tamperio), apsauga įsijungs.
 - Esant sistemai neparuoštai (yra pažeista zona/tamperis), apsauga nebus įjungta ir sistema atsiųs vartotojui pažeistų zonų/tamperių sąrašą SMS žinute. Tokiu atveju vartotojas privalo atstatyti visas pažeistas zonas ir/arba tamperius prieš įjungdamas apsaugą. Kitas būdas - pažeistas zonas galima laikinai atjungti (žr. **14.7. Laikinas zonų atjungimas ir aktyvimas**), išjungti (žr. **14.9. Zonų išjungimas ir įjungimas**) arba įjungti „Priverstinis“ savybę (lemia dalinį apsaugos įjungimą; žr. **14.6. Zonų savybės**), o tamperius galima išjungti (žr. **16. TAMPERIAI**).
- **Sistema suskirstyta sritimis:**
 - Esant visoms sritims paruoštomis su išjungta apsauga, ji įsijungs visose srityse.
 - Esant vienai ar daugiau neparuoštų sričių su išjungta apsauga, ji įsijungs paruoštose srityse ir praleis neparuoštas sritis. Taip pat, sistema atsiųs pažeistų zonų/tamperių sąrašą SMS žinute įrašytam vartotojui, vykdžiusiam apsaugos įjungimą.
 - Esant keletui sričių su įjungta apsauga ir paruoštų sričių su išjungta apsauga, ji įsijungs srityse, kuriose apsauga buvo išjungta, tuo tarpu sritys su įjungta apsauga bus praleistos.

Įjungti apsaugą

SMS žinutės turinys:

§§§§_ARMP arba §§§§_ARMP,p,p,p

Reikšmė: §§§§ - 4-ių skaitmenų SMS slaptažodis; p - srities numeris, intervalas - [1... 4].

Pavyzdys: 1111_ARM1

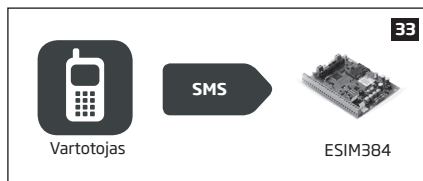

Norėdami išjungti apsaugą arba aliarmą, siųskite SMS žinutę sistemos telefono numeriu iš vieno iš 10 įrašytų vartotojo telefono numerių.

Išjungti apsaugą ir aliarmą

SMS žinutės turinys:

ssss_DISARMp arba ssss_DISARMp,p,p

Reikšmė: ssss - 4-ių skaitmenų SMS slaptažodis; p - srities numeris, intervalas - [1... 4].

Pavyzdys: 1111_DISARM1,2,4



Kai vartotojo telefono numeris yra priskirtas prie keleto sričių, vartotojui bus leista įjungti/išjungti apsaugą atitinkamoje srityse siunčiant SMS žinutę sistemos telefono numeriu. Pavyzdžiui, jei „Vartotojas 3“ yra priskirtas sritims 2 ir 3, tuomet jis gales įjungti/išjungti apsaugą srityse 2, ir 3 išsiuntęs SMS žinutę sistemos telefono numeriu. Išsamiau apie tai, kaip tvarkyti vartotojo telefono numerio sritis, prašom skaityti **23.2. Vartotojo telefono numerio sritis**.

Pagal gamylinę konfigūraciją, visiems įrašytų vartotojų telefonų numeriams yra suteikta teisė įjungti/išjungti apsaugą nemokamu skambučiu bei SMS žinute. Norint išjungti/įjungti apsaugos įjungimo ar išjungimo galimybę tam tikram įrašyto vartotojo telefono numeriiui, prašom vadovautis žemiau pateiktu konfigūravimo būdu.

Valdyti apsaugos įjungimo/išjungimo galimybę įrašytiems vartotojams

Eldes Utility

Šis veiksmas gali būti atliktas asmeniniu kompiuteriu naudojant „Eldes Utility“ programinę įrangą.

12.3. EKB2 klaviatūra ir vartotojo/šeimininko kodas

✓ piktograma, vaizduojama greta srities pavadinimo EKB2 klaviatūros ekrano pagrindiniame vaizde, indikuoja pažeistų zonų/tamperių nebuvimą, todėl sritis yra paruošta apsaugos įjungimui. Jei vietoj anksčiau minėtos piktogramos yra vaizduojama X piktograma, vadinasi sritis nėra paruošta apsaugos įjungimui, todėl vartotojas privalo atstatyti visas pažeistas zonas ir/arba tamperius prieš įjungdamas apsaugą. Kitas būdas - pažeistas zonas galima laikinai atjungti (žr. **14.7. Laikinas zonų atjungimas ir aktyvavimas**), išjungti (žr. **14.9. Zonų išjungimas ir įjungimas**) arba įjungti „Priverstinis“ savybę (lemia dalinį apsaugos įjungimą; žr. **14.6. Zonų savybės**), o tamperius galima išjungti (žr. **16. TAMPERIAI**).  piktograma bus vaizduojama klaviatūros ekrane esant sistemos problemai (-oms) (žr. **29. SISTEMOS PROBLEMŲ INDIKACIJOS**).

Kai vartotojo/šeimininko kodas yra priskirtas prie keleto sričių, vartotojui bus leista įjungti/išjungti apsaugą atitinkamoje srityse, jas pasirinkus sričių pasirinkimo meniu naudojant EKB2 klaviatūrą. Pavyzdžiui, jei vartotojo/šeimininko kodas yra priskirtas sritims 1, 2 ir 4, tuo tarpu EKB2 klaviatūra priskirta sričiai 2, tuomet vartotojas gales įjungti/išjungti apsaugą srityse 1, 2 ir 4, tačiau klaviatūra ekrane atvaizduos tik srities 2 pavadinimą bei su šia sritimi susijusią informaciją pagrindiniame ekrano vaizde. Išsamiau apie tai, kaip tvarkyti klaviatūros ir vartotojo/šeimininko kodo sritis, prašom skaityti **23.3. Klaviatūros sritis ir „Klaviatūros srities jungiklis“** ir **23.4. Vartotojo/šeimininko kodo sritis**.

12.3.1. Apsaugos įjungimas

Norėdami įjungti apsaugą EKB2 klaviatūra, įveskite bet kurį iš 29 galimų 4-ių skaitmenų vartotojo kodą arba šeimininko kodą, naudodami klaviatūros skaitinius klavišus (žr. **10. ŠEIMININKO IR VARTOTOJO KODAI** vartotojo/šeimininko kodų tvarkymui). Pagal gamylinę konfigūraciją, apsaugos įjungimas vyksta taip, kaip nurodyta žemiau:

- **Nesuskirstyta sritimis sistema** - įvedus galiojantį vartotojo arba šeimininko kodą, sistema pradės skaičiuoti išėjimo laiką, klaviatūros mini signalizatorius skleis trumpus pypsėjimus ir klaviatūra grįš į pagrindinį ekrano vaizdą, kuriame bus vaizduojamas atvirktinis laikmatis.

Įjungti apsaugą

Įveskite vartotojo/šeimininko kodą:

uumm → OK

Reikšmė: uumm - 4-ių skaitmenų vartotojo/šeimininko kodas.

- **Sritis suskirstyta sistema - apsaugos įjungimas vienoje srityje** - įvedus galiojantį vartotojo arba šeimininko kodą, klaviatūra ekrane pateiks sričių pasirinkimo meniu. Pasirinkus sritį, sistema pradės skaičiuoti išėjimo laiką. Išėjimo laiko skaičiavimo metu, mini signalizatorius skleis trumpus pypsėjimus ir 3 sekundes klaviatūra ekrane atvaizduos **APSAUG ĮJUNGIAMA part-name** pranešimą, po kurio sugrįš į sričių pasirinkimo meniu. Išsekus pašvietimo laikui, klaviatūra sugrįš į pagrindinį ekrano vaizdą. Jei išėjimo laiko skaičiavimo metu ← klavišas bus priiestas du kartus, klaviatūra sugrįš į pagrindinį ekrano vaizdą, kuriame bus vaizduojamas atvirktinis laikmatis greta srities, kurioje įjungiamas apsauga, pavadinimo.

Jjungti apsaugą

Įveskite vartotojo/šeimininko kodą ir pasirinkite sritį:

uumm → OK → [p] part-name → OK arba OK → uumm → OK → JJ/Š APS SRITYJE → OK → [p] part-name → OK

Reikšmė: uumm - 4-ių skaitmenų vartotojo/šeimininko kodas; p - srities numeris, intervalas - [1... 4], part-name - iki 15 ženklų srities pavadinimas.

- **Sritimis suskirstyta sistema - apsaugos įjungimas visose srityse vienu metu** - įvedus galiojantį vartotojo arba šeimininko kodą, klaviatūra ekrane pateiks sričių pasirinkimo meniu. Pasirinkus **JJUNGTI SRITIS** meniu punktą, sistema elgsis taip, kaip nurodyta žemiau:
 - Esant visoms sritims paruoštomis (nėra pažeistos zonos/tamperio) su išjungta apsauga, sistema pradės skaičiuoti išėjimo laiką. Išėjimo laiko skaičiavimo metu, klaviatūros mini signalizatorius skleis trumpus pypsėjimus ir 3 sekundes klaviatūra ekrane atvaizduos **APSAUG JJUNGIAMA part-name** pranešimą, atspindintį kiekvieną sritį, kuriai priskirtas vartotojo/šeimininko kodas. Po pranešimų atvaizdavimo klaviatūra sugrįš į sričių pasirinkimo meniu.
 - Esant vienai ar daugiau neparuoštų sričių (yra pažeista zona/tamperis) su išjungta apsauga, sistema pradės skaičiuoti išėjimo laiką. Išėjimo laiko skaičiavimo metu, klaviatūros mini signalizatorius skleis trumpus pypsėjimus ir klaviatūra ekrane atvaizduos **APSAUG JJUNGIAMA part-name** pranešimą (-us), atspindintį paruoštą sritį (-is), tuo tarpu neparuošta sritis (-ys) bus praleista (-os) ekrane atvaizduojant **part-name NEPARUOŠTA** pranešimą (-us). Kiekvienas pranešimas, atspindintis sritį, kuriai priskirtas vartotojo/šeimininko kodas, ekrane bus vaizduojamas 2 sekundes. Po pranešimų atvaizdavimo klaviatūra sugrįš į sričių pasirinkimo meniu.
 - Esant keletui paruoštų sričių su įjungta ir išjungta apsauga, sistema pradės skaičiuoti išėjimo laiką. Išėjimo laiko skaičiavimo metu, klaviatūros mini signalizatorius skleis trumpus pypsėjimus ir klaviatūra ekrane atvaizduos **APSAUG JJUNGIAMA part-name** pranešimą (-us), atspindintį paruoštą sritį (-is), tuo tarpu sritis (-ys) su įjungta apsauga bus praleista (-os). Kiekvienas pranešimas, atspindintis sritį, kuriai priskirtas vartotojo/šeimininko kodas, ekrane bus vaizduojamas 2 sekundes.

Išsekus pašvietimo laikui, klaviatūra sugrįš į pagrindinį ekrano vaizdą. Jei išėjimo laiko skaičiavimo metu  klavišas bus priliestas du kartus, klaviatūra sugrįš į pagrindinį ekrano vaizdą, kuriame bus vaizduojami atvirktiniai laikmačiai greta sričių, kurioms priskirta klaviatūra, pavadinimų.

Sėkmingai įjungus apsaugą:

- atvirktinis laikmatis išnyks.
- taip pat, klaviatūros ekrane gali būti vaizduojama  piktograma greta srities, kurioje įjungta apsauga, pavadinimo (gamykliškai - išjungta).

Jjungti apsaugą visose srityse vienu metu

Įveskite vartotojo/šeimininko kodą:

uumm → OK → JJUNGTI SRITIS → OK arba OK → uumm → OK → JJ/Š APS SRITYJE → OK → JJUNGTI SRITIS → OK

Reikšmė: uumm - 4-ių skaitmenų vartotojo/šeimininko kodas.

Jjungti/išjungti „Rodyti apsaugos būseną klaviatūroje“

Eldes Utility

Šis veiksmas gali būti atliktas asmeniniu kompiuteriu naudojant „Eldes Utility“ programinę įrangą.

PASTABA: 10 kartų iš eilės nepavykus sėkmingai įvesti galiojančio vartotojo/šeimininko kodo, sistema užblokuos klaviatūrą 2 minu-tėms, tuo tarpu klaviatūros ekrane pasirodys **KLAVIAT UŽRAKINTA** pranešimas. Esant užblokuotai klaviatūrai, sistema draudžia įvesti bet kokį vartotojo/šeimininko kodą. Išsekus 2 minučių laikui, klaviatūra automatiškai atsiblokuos ir ekrane pasirodys **KLAVIAT ATRA-KINTA** pranešimas.

12.3.2. Apsaugos įjungimo atšaukimas

Norėdami atšaukti apsaugos įjungimo procesą:

- **Nesuskirstyta sritimis sistema** - pakartotinai įveskite vartotojo/šeimininko kodą išėjimo laiko skaičiavimo metu.
- **Sritimis suskirstyta sistema** - pakartotinai pasirinkite sritį, kurioje šiuo metu įjungta apsauga, sričių pasirinkimo meniu vykstant išėjimo laiko skaičiavimui. 2 sekundes klaviatūra ekrane atvaizduos **part-name APS JJ NUTRAUKTAS** pranešimą, po kurio sugrįš į sričių pasirinkimo meniu.

12.3.3. Apsaugos ir aliarmo išjungimas

Norėdami išjungti apsaugą arba aliarmą EKB2 klaviatūra, įveskite bet kurį iš 29 galimų 4-ių skaitmenų vartotojo kodą arba šeimininko kodą, naudodami klaviatūros skaitinius klavišus. Pagal gamyklinę konfigūraciją, apsaugos išjungimas vyksta taip, kaip nurodyta žemiau:

- **Nesuskirstyta sritis sistema** - Įvedus galiojantį vartotojo arba šeimininko kodą, klaviatūra sugrįš į pagrindinį ekrano vaizdą.

Išjungti apsaugą ir aliarmą

Įveskite vartotojo/šeimininko kodą:

uumm → OK

Reikšmė: uumm - 4-ių skaitmenų vartotojo/šeimininko kodas.

- **Sritis suskirstyta sistema - apsaugos išjungimas vienoje srityje** - Įvedus galiojantį vartotojo arba šeimininko kodą, klaviatūra ekrane pateiks sričių pasirinkimo meniu. Pasirinkus sritį, kurioje norima išjungti apsaugą, 2 sekundes klaviatūra ekrane atvaizduos **part-name APSAUGA IŠJUNGTĄ** pranešimą, po kurio sugrįš į sričių pasirinkimo meniu. Išsekus pašvietimo laikui, klaviatūra sugrįš į pagrindinį ekrano vaizdą. Kitas būdas - norėdami tučtuojau grįžti į pagrindinį ekrano vaizdą, prilieskite  klavišą du kartus.

Išjungti apsaugą ir aliarmą

Įveskite vartotojo/šeimininko kodą ir pasirinkite sritį:

uumm → OK → [p] part-name → OK arba OK → uumm → OK → J/I/S APS SRITYJE → OK → [p] part-name → OK

Reikšmė: uumm - 4-ių skaitmenų vartotojo/šeimininko kodas; p - srities numeris, intervalas - [1... 4], part-name - iki 15 ženklų srities pavadinimas.

- **Sritis suskirstyta sistema - apsaugos išjungimas visose srityse vienu metu** - Įvedus galiojantį vartotojo arba šeimininko kodą, klaviatūra ekrane pateiks sričių pasirinkimo meniu. Pasirinkus **IŠJUNGTI SRITIS** meniu punktą, 2 sekundes klaviatūra ekrane atvaizduos **part-name APSAUGA IŠJUNGTĄ** pranešimus, atspindinčius kiekvieną sritį, kuriai priskirtas vartotojo/šeimininko kodas. Po pranešimų atvaizdavimo klaviatūra sugrįš į sričių pasirinkimo meniu. Kitas būdas - norėdami tučtuojau grįžti į pagrindinį ekrano vaizdą, prilieskite  klavišą du kartus.

Išjungti apsaugą ir aliarmą visose srityse vienu metu

Įveskite vartotojo/šeimininko kodą:

uumm → OK → IŠJUNGTI SRITIS → OK arba OK → uumm → OK → J/I/S APS SRITYJE → OK → IŠJUNGTI SRITIS → OK

Reikšmė: uumm - 4-ių skaitmenų vartotojo/šeimininko kodas.

Sėkmingai išjungus apsaugą, klaviatūros ekrane gali būti vaizduojama  piktograma greta srities, kurioje išjungta apsauga, pavadinimo (gamykliškai - išjungta).

Ijungti/išjungti „Rodyti apsaugos būseną klaviatūroje“

Eldes Utility

Šis veiksmas gali būti atliktas asmeniniu kompiuteriu naudojant „Eldes Utility“ programinę įrangą.

PASTABA: 10 kartų iš eilės nepavykus sėkmingai įvesti galiojančio vartotojo/šeimininko kodo, sistema užblokuos klaviatūrą 2 minutėms, tuo tarpu klaviatūros ekrane pasirodys **KLAVIAT UŽRAKINTA** pranešimas. Esant užblokuotai klaviatūrai, sistema draudžia įvesti bet kokį vartotojo/šeimininko kodą. Išsekus 2 minučių laikui, klaviatūra automatiškai atsiblokuos ir ekrane pasirodys **KLAVIAT ATRAKINTA** pranešimas..

12.4. EKB3 klaviatūra ir vartotojo/šeimininko kodas

PASTABA: EKB3 klaviatūra gali veikti 2-ių arba 4-ių sričių režimu. Žemiau pateiktas aprašymas atspindi 4-ių sričių režimo veikimą EKB3 klaviatūroje. Apsaugos įjungimo/išjungimo procedūra 2-ių sričių režime yra atliekama ta pačia tvarka, kaip EKB3W belaidė klaviatūra. Išsamiau apie 2-ių sričių režimą skaitykite **12.5. EKB3W klaviatūra ir vartotojo/šeimininko kodas**.

EKB3 klaviatūroje šviečiantis ✓ indikatorius indikuoja pažeistų zonų/tamperių nebuvimą, todėl sritis yra paruošta apsaugos įjungimui. Jei anksčiau minėtas indikatorius nešviečia, vadinasi sritis nėra paruošta apsaugos įjungimui, todėl vartotojas privalo atstatyti visas pažeistas zonas ir/arba tamperius prieš įjungdamas apsaugą. Kitas būdas - pažeistas zonas galima laikinai atjungti (žr. **14.7. Laikinas zonų atjungimas ir aktyvavimas**), išjungti (žr. **14.9. Zonų išjungimas ir įjungimas**) arba įjungti „Priverstinis“ savybę (lemia dalinį apsaugos įjungimą; žr. **14.6. Zonų savybės**), o tamperius galima išjungti (žr. **16. TAMPERIAI**).  indikatorius švies arba mirksės esant sistemos problemai (-oms) (žr. **29. SISTEMOS PROBLEMŲ INDIKACIJOS**).

Sistema leis įjungti/išjungti apsaugą srityje, kuriai priskirtas vartotojo/šeimininko kodas (žr. **23.4. Vartotojo/šeimininko kodo sritis**) ir klaviatūra (žr. **23.3. Klaviatūros sritis ir „Klaviatūros srities jungiklis“**). Pavyzdžiui, jei „Vartotojo kodas 4“ yra priskirtas sričiai 2 ir 3, tuo tarpu EKB3 klaviatūra priskirta sričiai 1, tuomet vartotojas galės įjungti/išjungti apsaugą tik srityse 2 ir 3, perjungęs klaviatūros sritį į vieną iš šių dviejų sričių bei įvedęs „Vartotojo kodą 4“.

12.4.1. Apsaugos įjungimas

Norėdami įjungti apsaugą EKB3 klaviatūra, įveskite bet kurį iš 29 galimų 4-ių skaitmenų vartotojo kodą arba šeimininko kodą, naudodami klaviatūros skaitinius klavišus (žr. **10. ŠEIMININKO IR VARTOTOJO KODAI** vartotojo/šeimininko kodų tvarkymui). Pagal gamylinę konfigūraciją, apsaugos įjungimas vyksta taip, kaip nurodyta žemiau:

- **Nesuskirstyta sritimis sistema** - Įvedus galiojantį vartotojo arba šeimininko kodą, sistema pradės skaičiuoti išėjimo laiką, klaviatūros mini signalizatorius skleis trumpus pypsėjimus ir  indikatorius švies kartu su [1] klavišu, indikuojančiu sritį, kurioje įjungiamą apsaugą. Sėkmingai įjungus apsaugą, klaviatūros mini signalizatorius nutils.

Įjungti apsaugą

Įveskite vartotojo/šeimininko kodą:

 uumm

Reikšmė: uumm - 4-ių skaitmenų vartotojo/šeimininko kodas.

Pavyzdys: 2222

- **Sritimis suskirstyta sistema - apsaugos įjungimas vienoje srityje** - Norėdami įjungti apsaugą kitoje srityje, nei priskirta klaviatūra, panaudokite „Klaviatūros srities jungiklio“ funkciją (gamykliškai - išjungtas; žr. **23.3. Klaviatūros sritis ir „Klaviatūros srities jungiklis“**) prieš įjungdami apsaugą.

Perjungti klaviatūros sritį

Laikykite nuspaudę [1]... [4] klavišą, kol išgirsite 3 trumpus pypsėjimus:

Reikšmė: [1]... [4] klavišas - srities numeris 1... 4 atitinkamai.

Perjungus sritį ir vedus galiojantį vartotojo/šeimininko kodą, sistema pradės skaičiuoti išėjimo laiką, klaviatūros mini signalizatorius skleis trumpus pypsėjimus ir  indikatorius švies kartu su [1]... [4] klavišu, indikuojančiu sritį, kurioje įjungiamą apsaugą. Sėkmingai įjungus apsaugą, klaviatūros mini signalizatorius nutils.



Įjungti apsaugą

Įveskite vartotojo/šeimininko kodą:

 uumm

Reikšmė: uumm - 4-ių skaitmenų vartotojo/šeimininko kodas.

Pavyzdys: 2222

- **Sritimis suskirstyta sistema - apsaugos įjungimas visose 4-iose srityse vienu metu** - Esant priskirtam vartotojo/šeimininko kodui visoms 4-ioms sritims, vartotojas gali įjungti apsaugą visose 4-iose srityse vienu metu. Naudojant šią funkciją sistema elgsis taip, kaip nurodyta žemiau:
 - Esant visoms sritims paruoštomis (nėra pažeistos zonos/tamperio) su išjungta apsauga, sistema pradės skaičiuoti išėjimo laiką. Išėjimo laiko skaičiavimo metu, klaviatūros mini signalizatorius skleis trumpus pypsėjimus ir  indikatorius švies kartu su [1], [2], [3] ir [4] klavišais. Sėkmingai įjungus apsaugą, klaviatūros mini signalizatorius nutils.
 - Esant vienai ar daugiau neparuoštų sričių (klaviatūros [1]... [4] klavišas (-ai) mirksės, indikuodamas (-i) sritį (-is) su pažeista zona/tamperiu) su išjungta apsauga, sistema pradės skaičiuoti išėjimo laiką. Išėjimo laiko skaičiavimo metu, klaviatūros mini signalizatorius skleis trumpus pypsėjimus ir  indikatorius švies (jei perjungtoje srityje nėra pažeistos zonos/tamperio) kartu su [1]... [4] klavišu (-ais), indikuojančiu sritį, kurioje įjungiamą apsaugą. Apsauga įsijungs paruoštą srityje (-yse), tuo tarpu neparuošta sritis (-ys) bus praleista (-os).
 - Esant keletui sričių su įjungta apsauga ir paruoštų sričių su išjungta apsauga, sistema pradės skaičiuoti išėjimo laiką. Išėjimo laiko skaičiavimo metu, klaviatūros mini signalizatorius skleis trumpus pypsėjimus ir  indikatorius švies (jei perjungtoje srityje apsauga buvo išjungta) kartu su [1]... [4] klavišu (-ais), indikuojančiu sritį, kurioje įjungiamą apsaugą. Apsauga įsijungs paruoštą srityje (-yse) su išjungta apsauga, tuo tarpu sritis (-ys) su įjungta apsauga bus praleista (-os).

Įjungti apsaugą visose 4-iose srityse vienu metu

Laikykite nuspaudę [0] klavišą, kol išgirsite 3 trumpus pypsėjimus ir įveskite vartotojo/šeimininko kodą:

 0 uumm

Reikšmė: uumm - 4-ių skaitmenų vartotojo/šeimininko kodas.

Pavyzdys: 0 2222

Kitas būdas - vartotojas gali įjungti apsaugą srityse vienoje po kitos (žr. aukščiau **Sritimis suskirstyta sistema - apsaugos įjungimas vienoje srityje**).

PASTABA: 10 kartų iš eilės nepavykus sėkmingai įvesti galiojančio vartotojo/šeimininko kodo, sistema užblokuos klaviatūrą 2 minutėms. Esant užblokuotai klaviatūrai, sistema draudžia įvesti bet kokį vartotojo/šeimininko kodą. Išsekus 2 minučių laikui, klaviatūra automatiškai atsiblokuos.

PASTABA: Norint įjungti/išjungti apsaugą visose srityse vienu metu, vartotojo/šeimininko kodas privalo būti priskirtas visoms 4-ioms sritims bei „Klaviatūros srities jungiklio“ funkcija privalo būti įjungta (žr. **23.3. Klaviatūros sritis ir „Klaviatūros srities jungiklis“**).

12.4.2. Apsaugos įjungimo atšaukimas

Norėdami atšaukti apsaugos įjungimo procesą, pakartotinai įveskite vartotojo/šeimininko kodą išėjimo laiko skaičiavimo metu.

12.4.3. Apsaugos ir aliarmo išjungimas

PASTABA: Vartotojui įėjus į saugomas patalpas ir pažeidus Delsos tipo zoną, sistema pradės atgalinį įėjimo delsos laiko skaičiavimą (gamykliškai - 15 sekundžių). Įėjimo laiko skaičiavimas įgarsinamas trumpais klaviatūros mini-signalizatoriaus pypsėjimais. Įėjimo delsos skaičiavimas yra skirtas vartotojui įvesti teisingą vartotojo kodą ir išjungti sistemos apsaugą, tokiu būdu nesukeliant aliarmo.

Norėdami išjungti apsaugą arba aliarmą EKB3 klaviatūra, įveskite bet kurį iš 29 galimų 4-ių skaitmenų vartotojo kodų arba šeimininko kodą, naudodami klaviatūros skaitinius klavišus. Pagal gamyklinę konfigūraciją, apsaugos išjungimas vyksta taip, kaip nurodyta žemiau:

- **Nesuskirstyta sritis sistema** - įvedus galiojantį vartotojo arba šeimininko kodą,  indikatorius nustos šviesti kartu su [1]... [4] klavišu (-ais), indikuojančiu sritį, kurioje buvo išjungta apsauga.

Išjungti apsaugą ir aliarmą

Įveskite vartotojo/šeimininko kodą:

 uumm

Reikšmė: uumm - 4-ių skaitmenų vartotojo/šeimininko kodas.

Pavyzdys: 2222

- **Sritis suskirstyta sistema - apsaugos išjungimas vienoje srityje** - Norėdami išjungti apsaugą kitoje srityje, nei priskirta klaviatūra, panaudokite „Klaviatūros srities jungiklio“ funkciją (gamykliškai - išjungtas; žr. **23.3. Klaviatūros sritis ir „Klaviatūros srities jungiklis“**) prieš išjungdami apsaugą.

Perjungti klaviatūros sritį

Laikykite nuspaužę [1]... [4] klavišą, kol išgirsite 3 trumpus pypsėjimus:

Reikšmė: [1]... [4] klavišas - srities numeris 1... 4 atitinkamai.

Perjungus sritį ir įvedus galiojantį vartotojo/šeimininko kodą,  indikatorius nustos šviesti kartu su [1]... [4] klavišu, indikuojančiu sritį, kurioje buvo išjungta apsauga.



Išjungti apsaugą ir aliarmą

Įveskite vartotojo/šeimininko kodą:

 uumm

Reikšmė: uumm - 4-ių skaitmenų vartotojo/šeimininko kodas.

Pavyzdys: 2222

- **Sritis suskirstyta sistema - apsaugos išjungimas visose 4-iose srityse vienu metu** - esant priskirtam vartotojo/šeimininko kodui visoms 4-ioms sritims, vartotojas gali išjungti apsaugą visose srityse vienu metu. Naudojant šią funkciją sistema elgsis taip, kaip nurodyta žemiau:
 - Esant visoms sritims su išjungta apsauga, sistema pradės skaičiuoti išėjimo laiką. Išėjimo laiko skaičiavimo metu, klaviatūros mini signalizatorius skleis trumpus pypsėjimus ir  indikatorius švies kartu su [1], [2], [3] ir [4] klavišais. Sėkmingai įjungus apsaugą, klaviatūros mini signalizatorius nutils.
 - Esant keletui sričių su įjungta apsauga ir paruoštų sričių su išjungta apsauga, sistema pradės skaičiuoti išėjimo laiką. Išėjimo laiko skaičiavimo metu, klaviatūros mini signalizatorius skleis trumpus pypsėjimus ir  indikatorius švies (jei perjungtoje srityje nėra pažeistos zonos/tamperio) kartu su [1]... [4] klavišu (-ais), indikuojančiu sritį, kurioje įjungiama apsauga. Apsauga įsijungs paruoštą srityje (-yse), tuo tarpu neparuošta sritis (-ys) bus praleista (-os).
 - Esant vienai ar daugiau neparuoštų sričių su išjungta apsauga, sistema uždraus visų sričių apsaugos išjungimą vienu metu, kol nebus pašalintas zonos/tamperio pažeidimas.

Išjungti apsaugą ir aliarmą visose 4-iose srityse vienu metu

Laikykite nuspaužę [0] klavišą, kol išgirsite 3 trumpus pypsėjimus ir įveskite vartotojo/šeimininko kodą:

 0 uumm

Reikšmė: uumm - 4-ių skaitmenų vartotojo/šeimininko kodas.

Pavyzdys: 0 2222

Kitas būdas - vartotojas gali išjungti apsaugą srityse vienoje po kitos (žr. aukščiau **Sritis suskirstyta sistema - apsaugos išjungimas vienoje srityje**).

PASTABA: 10 kartų iš eilės nepavykus sėkmingai įvesti galiojančio vartotojo/šeimininko kodo, sistema užblokuos klaviatūrą 2 minu-tėms. Esant užblokuotai klaviatūrai, sistema drądzia įvesti bet kokį vartotojo/šeimininko kodą. Išsekus 2 minučių laikui, klaviatūra automatiškai atsiblokuos.

PASTABA: Norint įjungti/išjungti apsaugą visose srityse vienu metu, vartotojo/šeimininko kodas privalo būti priskirtas visoms 4-ioms sritims bei „Klaviatūros srities jungiklio“ funkcija privalo būti įjungta (žr. **23.3. Klaviatūros sritis ir „Klaviatūros srities jungiklis“**).

12.5. EKB3W/EWKB4 klaviatūra ir vartotojo/šeimininko kodas

DĖMESIO: Vartotojas galės įjungti/išjungti apsaugą tik pirmose dvejose srityse, naudodamas EKB3W klaviatūrą. Klaviatūra EKB3W nepalaiko „Sritis 3“ ir „Sritis 4“.

PASTABA: Vartotojui jėgus į saugomas patalpas ir pažeidus Delsos tipo zoną, sistema pradės atgalinį įėjimo delsos laiko skaičiavimą (gamykliškai - 15 sekundžių). Įėjimo laiko skaičiavimas įgarsinamas trumpais klaviatūros mini-signalizatoriaus pypsėjimais. Įėjimo delsos skaičiavimas yra skirtas vartotojui įvesti teisingą vartotojo kodą ir išjungti sistemos apsaugą, tokiu būdu nesukeliant aliarmo.

EKB3W/EWKB4 klaviatūroje šviečiantis ✓ indikatorius indikuoja pažeistų zonų/tamperių nebuvimą, todėl sritis yra paruošta apsaugos įjungimui. Jei anksčiau minėtas indikatorius nešviečia, vadinasi sritis nėra paruošta apsaugos įjungimui, todėl vartotojas privalo atstatyti visas pažeistas zonas ir/arba tamperius prieš įjungdamas apsaugą. Kitas būdas - pažeistas zonas galima laikinai atjungti (žr. **14.7. Laikinas zonų atjungimas ir aktyvavimas**), išjungti (žr. **14.9. Zonų išjungimas ir įjungimas**) arba įjungti „Priverstinis“ savybę (lema dalinį apsaugos įjungimą; žr. **14.6. Zonų savybės**), o tamperius galima išjungti (žr. **16. TAMPERIAI**). ⚠ indikatorius švies arba mirksės esant sistemos problemai (-oms) (žr. **29. SISTEMOS PROBLEMŲ INDIKACIJOS**).

Sistema leis įjungti/išjungti apsaugą srityje, kuriai priskirtas vartotojo/šeimininko kodas (žr. **23.4. Vartotojo/šeimininko kodo sritis**) ir klaviatūra (žr. **23.3. Klaviatūros sritis ir „Klaviatūros srities jungiklis“**). Pavyzdžiui, jei „Vartotojo kodas 5“ yra priskirtas sričiai 2, tuo tarpu EKB3W/EWKB4 klaviatūra priskirta sričiai 1, tuomet vartotojas galės įjungti/išjungti apsaugą tik srityje 2, perjungęs klaviatūros sritį bei įvedęs „Vartotojo kodą 5“.

12.5.1. Apsaugos įjungimas

- **Nesuskirstyta sritis sistema** - Įvedus galiojantį vartotojo arba šeimininko kodą, sistema pradės skaičiuoti išėjimo laiką, klaviatūros mini signalizatorius skleis trumpus pypsėjimus ir  indikatorius švies.

Įjungti apsaugą

Įveskite vartotojo/šeimininko kodą:

uumm

Reikšmė: uumm - 4-ių skaitmenų vartotojo/šeimininko kodas.



Pavyzdys: 2222

- **Sritis suskirstyta sistema - apsaugos įjungimas vienoje srityje** - Norėdami įjungti apsaugą kitoje srityje, nei priskirta klaviatūra, panaudokite „Klaviatūros srities jungiklio“ funkciją (gamykliškai - išjungtas; žr. **23.3. Klaviatūros sritis ir „Klaviatūros srities jungiklis“**) prieš išjungdami apsaugą.

Perjungti klaviatūros sritį

Laikykite nuspaudę [1]... [2] klavišą, kol išgirsite 3 trumpus pypsėjimus:

Reikšmė: [1]... [2] klavišas - srities numeris 1... 2 atitinkamai.

Perjungus sritį,  indikatorius ims šviesti EKB3W/EWKB4 klaviatūros skyriuje A (= „Sritis 1“) arba B (= „Sritis 2“) ir vedus galiojantį vartotojo/šeimininko kodą, sistema pradės skaičiuoti išėjimo laiką, klaviatūros mini signalizatorius skleis trumpus pypsėjimus ir  indikatorius švies srities numerį atitinkančiame EKB3W/EWKB4 klaviatūros skyriuje. Sėkmingai įjungus apsaugą, klaviatūros mini signalizatorius nutils.

Įjungti apsaugą

Įveskite vartotojo/šeimininko kodą:

uumm

Reikšmė: uumm - 4-ių skaitmenų vartotojo/šeimininko kodas.

Pavyzdys: 2222

Norint įjungti apsaugą keliuose srityse, prašom vadovautis aukščiau aprašyta procedūra, įjungiant apsaugą vienoje srityje po kitos.

PASTABA: 10 kartų iš eilės nepavykus sėkmingai įvesti galiojančio vartotojo/šeimininko kodo, sistema užblokuos klaviatūrą 2 minutėms. Esant užblokuotai klaviatūrai, sistema draudžia įvesti bet kokį vartotojo/šeimininko kodą. Išsekus 2 minučių laikui, klaviatūra automatiškai atsiblokuos.

12.5.2. Apsaugos įjungimo atšaukimas

Norėdami atšaukti apsaugos įjungimo procesą, pakartotinai įveskite vartotojo/šeimininko kodą išėjimo laiko skaičiavimo metu.

12.5.3. Apsaugos ir aliarmo išjungimas

Norėdami išjungti apsaugą arba aliarmą EKB3W/EWKB4 klaviatūra, įveskite bet kurį iš 29 galimų 4-ių skaitmenų vartotojo kodą arba šeimininko kodą, naudodami klaviatūros skaitinius klavišus. Pagal gamyklinę konfigūraciją, apsaugos išjungimas vyksta taip, kaip nurodyta žemiau:

- **Nesuskirstyta sritis sistema** - Įvedus galiojantį vartotojo arba šeimininko kodą,  indikatorius nustos šviesti.

Išjungti apsaugą ir aliarmą

Įveskite vartotojo/šeimininko kodą:

uumm

Reikšmė: uumm - 4-ių skaitmenų vartotojo/šeimininko kodas.

Pavyzdys: 2222

- **Sritis suskirstyta sistema - apsaugos išjungimas vienoje srityje** - Norėdami išjungti apsaugą kitoje srityje, nei priskirta klaviatūra, panaudokite „Klaviatūros srities jungiklio“ funkciją (gamykliškai - išjungtas; žr. **23.3. Klaviatūros sritis ir „Klaviatūros srities jungiklis“**) prieš išjungdami apsaugą.

Perjungti klaviatūros sritį

Laikykite nuspaužę [1]... [2] klavišą, kol išgarsite 3 trumpus pypsėjimus:

Reikšmė: [1]... [2] klavišas - srities numeris 1... 2 atitinkamai.

Perjungus sritį, indikatorius šviesti EKB3W/EWKB4 klaviatūros skyriuje A (= „Sritis 1“) arba B (= „Sritis 2“) ir vedus galiojančią vartotojo arba šeimininko kodą, indikatorius nustos šviesti.

Išjungti apsaugą ir aliarmą

Įveskite vartotojo/šeimininko kodą:

uumm

Reikšmė: uumm - 4-ių skaitmenų vartotojo/šeimininko kodas.

Pavyzdys: 2222

Norint išjungti apsaugą keliose srityse, prašom vadovautis aukščiau aprašyta procedūra, išjungiant apsaugą vienoje srityje po kitos.

PASTABA: 10 kartų iš eilės nepavykus sėkmingai įvesti galiojančio vartotojo/šeimininko kodo, sistema užblokuos klaviatūrą 2 minutėms. Esant užblokuotai klaviatūrai, sistema draudžia įvesti bet kokį vartotojo/šeimininko kodą. Išsekus 2 minučių laikui, klaviatūra automatiškai atsiblokuos.

12.6. iButton raktas

Norėdami įjungti, išjungti apsaugą ir aliarmą, prilieskite iButton raktų skaitytuvą vienu iš 16 įrašytų iButton raktų (žr. **11. IBUTTON RAK-TAI**). Prilietus iButton raktų skaitytuvą iButton raktu, sistema elgis taip, kaip nurodyta žemiau:



Nesuskirstyta sritis sistema:

- Esant sistemai paruoštai (nėra pažeistos zonos/tamperio), sistema pradės skaičiuoti išėjimo laiką ir apsaugą įsijungs.
- Esant sistemai neparuoštai (yra pažeista zona/tamperis), apsauga nebus įjungta ir sistema atsiųs vartotojui pažeistų zonų/tamperių sąrašą SMS žinute. Tokiu atveju vartotojas privalo atstatyti visas pažeistas zonas ir/arba tamperius prieš įjungdamas apsaugą. Kitas būdas - pažeistas zonas galima laikinai atjungti (žr. **14.7. Laikinas zonų atjungimas ir aktyvavimas**), išjungti (žr. **14.9. Zonų išjungimas ir įjungimas**) arba įjungti „Priverstinis“ savybę (lemia dalinį apsaugos įjungimą; žr. **14.6. Zonų savybės**), tuo tarpu tamperius galima išjungti (žr. **16. TAMPERIAI**).

Sistema suskirstyta sritis:

- Esant visoms sritims paruoštomis su įjungta apsauga, sistema pradės skaičiuoti išėjimo laiką įjungus apsaugą visose srityse.
- Esant vienai ar daugiau neparuoštų sričių su išjungta apsauga, sistema įjungus apsaugą paruoštos srityse ir praleis neparuoštas sritis. Tuomet sistema atsiųs vartotojui, priskirtam tai pačiai sričiai (-ims) kaip iButton raktas, pažeistų zonų/tamperių sąrašą SMS žinute.
- Esant keletui sričių su įjungta apsauga ir paruoštų sričių su išjungta apsauga, sistema pradės skaičiuoti išėjimo laiką įjungus apsaugą srityse, kuriose apsauga buvo išjungta, o sritis su įjungta apsauga bus praleistos.

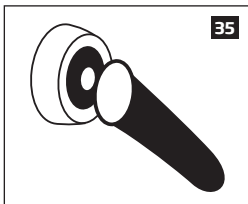

Kai iButton raktas yra priskirtas prie keleto sričių, vartotojui bus leista įjungti/išjungti apsaugą atitinkamos srityse, prilietus iButton raktą prie iButton raktų skaitytuvo. Pavyzdžiui, jei „iButton raktas 5“ yra priskirtas sritims 1 ir 4, tuomet vartotojas gales įjungti/išjungti apsaugą srityse 1 ir 4, priliesdamas „iButton raktą 5“ prie skaitytuvo. Išsamiau apie tai, kaip tvarkyti iButton rakto sritis, prašom skaityti **23.5. iButton rakto sritis**.

12.7. EWK2 belaidis pultelis

EWK1/
EWK2

Bendra informacija:

Pultelis EWK2/EWK2A - tai belaidis įrenginys, skirtas įjungti ir išjungti apsaugą nuotoliniu būdu, sukelti sistemos aliarmą (EWK2A panikos mygtukas) arba valdyti kitus prie sistemos PGM išėjimo prijungtus elektros prietaisus (EWK2 belaidžiu pulteliu). Maksimalus belaidžio ryšio atstumas yra 150 metrų (atvirose erdvėse).

Pagal gamyklinę konfigūraciją, viena EWK2 mygtukų pora jau yra sukonfigūruota įjungti ir išjungti apsaugą (konfigūracija keičiama). Vienu metu prie ELDES apsaugos sistemos galima prijungti iki 16 EWK2/EWK2A įrenginių (pasirinkus Viešą konfigūraciją) arba iki 5 EWK2/EWK2A įrenginių (pasirinkus Privačią konfigūraciją).

Daugiau informacijos galite gauti EWK2/EWK2A vartotojo vadove, kurį rasite tinklalapyje eldesalarms.com

Nesuskirstyta sritimis sistema:

Norėdami įjungti apsaugą, paspauskite 1 iš 4 pultelio mygtukų su priskirta apsaugos įjungimo funkcija (gamykliškai, EWK 2 - ). Paspaudus EWK2 mygtuką, sistema elgsis taip, kaip nurodyta žemiau:

- Esant sistemai paruoštai (nėra pažeistos zonos/tamperio), apsauga įsijungs.
- Esant sistemai neparuoštai (yra pažeista zona/tamperis), apsauga nebus įjungta. Tokiu atveju vartotojas privalo atstatyti visas pažeistas zonas ir/arba tamperius prieš įjungdamas apsaugą. Kitas būdas - pažeistas zonas galima laikinai atjungti (žr. **14.7. Laikinas zonų atjungimas ir aktyvavimas**), išjungti (žr. **14.9. Zonų išjungimas ir įjungimas**) arba įjungti „Priverstinis“ savybę (lemia dalinį apsaugos įjungimą; žr. **14.6. Zonų savybės**), o tamperius galima išjungti (žr. **16. TAMPERIAI**).

Sistema suskirstyta sritimis:

Norėdami įjungti apsaugą, paspauskite 1 iš 4 pultelio mygtukų su priskirta srities pasirinkimo funkcija (gamykliškai, EWK2 - ). Po to paspauskite mygtuką su apsaugos įjungimo funkcija. Paspaudus EWK2 mygtuką, sistema elgsis taip, kaip nurodyta žemiau:

- Esant visoms sritims paruoštomis su išjungta apsauga, sistema įjungs apsaugą visose srityse.
- Esant vienai ar daugiau neparuoštų sričių su išjungta apsauga, sistema įjungs apsaugą paruošiose srityse ir praleis neparuoštas sritis.
- Esant keletui sričių su įjungta apsauga ir paruoštų sričių su išjungta apsauga, sistema įjungs apsaugą srityse, kuriose apsauga buvo išjungta, o sritys su įjungta apsauga bus praleistos.

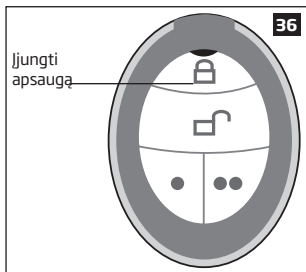

Norėdami išjungti apsaugą, paspauskite 1 iš 4 pultelio mygtukų su priskirta aps. išjungimo funkcija (gamykliškai - EWK2 - ).

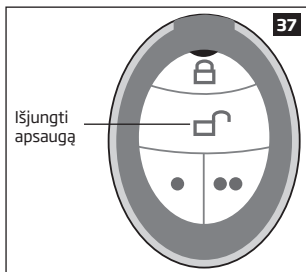

Norėdami patikrinti, ar apsauga sėkmingai įjungta, paspaudę mygtuką jį laikykite, kol išgirsite 3 trumpus pypsėjimus/mirksėjimus, indikuojančius sėkmingai įvykdytą komandą. Ilgas pypsėjimas/mirksėjimas indikuoja neįvykdytą komandą.

Kai belaidis pultelis yra priskirtas prie keleto sričių, vartotojui bus leista įjungti/išjungti apsaugą atitinkamoje srityse, paspaudus mygtuką su priskirta srities pasirinkimo funkcija bei apsaugos įjungimo/išjungimo mygtuką. Išsamiau apie belaidžio pultelio priskyrimą sritims skaitykite „Eldes Utility“ programinės įrangos skyriuje „Pagalba“.

12.8. „Apsaugos įjungimas/išjungimas per zoną“

Ši funkcija suteikia galimybę panaudoti zoną apsaugos įjungimui ir išjungimui.. Ši procedūra atliekama padavus ne trumpesnį kaip 3 sekundžių trukmės žemo lygio impulsą į nustatytą zoną. Tai reiškia, jog zonos pažeidimas ir atstatymas pradės apsaugos įjungimą, tuo tarpu pakartojus šį veiksmą, apsauga išsijungs. Apsauga įsijungs srityje, kuriai priskirta zona. Iki 4 plokštės zonų gali būti nustatyta apsaugos įjungimui/išjungimui iki 4 sistemos sričių šiuo būdu.

Priskirti zoną „Apsaugos įjungimo/išjungimo per zoną“ funkcijai

EKB2

Meniu kelias:

OK → iiiii → OK → ZONOS → OK → APS J/IŠ PER ZONĄ → OK → ZONA 1... 4 → OK → nn

Reikšmė: iiiii - 4-ių skaitmenų montuotojo kodas; nn - plokštės zonos numeris, intervalas - [01... 16].

**EKB3/
EKB3W/
EWKB4**

Įveskite parametą 34, plokštės zonos vietą ir zonos numerį:

34 z nn #

Reikšmė: z - plokštės zonos vieta „Apsaugos įjungimo/išjungimo per zoną“ funkcijai; intervalas - [1... 4]; nn - plokštės zonos numeris, intervalas - [01... 16].

Pavyzdys: 34023#

**Eldes
Utility**

Šis veiksmas gali būti atliktas asmeniniu kompiuteriu naudojant „Eldes Utility“ programinę įrangą.

Išjungti „Apsaugos įjungimo/išjungimo per zoną“ funkciją

EKB2

Meniu kelias:

OK → iiiii → OK → ZONOS → OK → APS J/IŠ PER ZONĄ → OK → ZONA 1... 4 → OK → 0

Reikšmė: iiiii - 4-ių skaitmenų montuotojo kodas.

**EKB3/
EKB3W/
EWKB4**

Įveskite parametą 34, plokštės zonos vietą ir parametro būsenos reikšmę:

34 z 00 #

Reikšmė: z - plokštės zonos vieta „Apsaugos įjungimo/išjungimo per zoną“ funkcijai; intervalas - [1... 4].

Pavyzdys: 34200#

**Eldes
Utility**

Šis veiksmas gali būti atliktas asmeniniu kompiuteriu naudojant „Eldes Utility“ programinę įrangą.

12.9. Automatinis apsaugos įjungimas/išjungimas pagal tvarkaraštį

Sistema palaiko automatinio apsaugos įjungimo/išjungimo funkciją, veikiančią pagal nurodytą savaitės dieną ir laiką. Ši funkcija reikalauja nustatyti norimo tvarkaraščio „Pradžios laiko“ reikšmę ir tai priskirti apsaugos įjungimo arba apsaugos išjungimo veiksmui, susietam su nurodyta sritimi (arba visomis sritimis).

Tvarkyti automatinio apsaugos įjungimo/išjungimo būdą

**Eldes
Utility**

Šis veiksmas gali būti atliktas asmeniniu kompiuteriu naudojant „Eldes Utility“ programinę įrangą.

Išsamiau apie tvarkaraščių tvarkymą skaitykite **18.6.2. Tvarkaraščiai**.

12.10. Apsaugos įjungimo/išjungimo pranešimų įjungimas ir išjungimas

Pagal gamylinę konfigūraciją, sėkmingai įjungus ar išjungus apsaugą, sistema atsiųs patvirtinimą SMS žinute:

- įrašyto vartotojo telefono numeriu, priskirtu tai pačiai sričiai, kaip EKB2/EKB3/EKB3W/EWKB4 klaviatūra ir vartotojo/šeimininko kodas, iButton raktas, EWK2/EWK2A belaidis pultelis ar zona, priskirta „Apsaugos įjungimo/išjungimo per zoną“ funkcijai.
- įrašyto vartotojo telefono numeriu, iš kurio buvo įjungiamas/išjungiamas apsauga nemokamu skambučiu.
- įrašyto vartotojo telefono numeriu, iš kurio buvo įjungiamas/išjungiamas apsauga SMS žinute.

Patvirtinimas SMS žinute yra siunčiamas atskirai dėl kiekvienos srities ir savo turinyje pateikia apsaugos būseną, srities pavadinimą, taip pat gali pateikti vartotojo vardą, priskirtą vartotojo telefono numeriumi, vartotojo/šeimininko kodui ar iButton raktui. Išsamiau apie vardus skaitykite **8.1. Vartotojo telefono numerio vardai**, **10.1. Vartotojo/šeimininko kodo vardai** ir **11.2. iButton rakto vardai**.

Norint įjungti/išjungti šį pranešimą individualiam vartotojo telefono numeriumi, prašom vadovautis žemiau pateiktais konfigūravimo būdais.

EKB2

Meniu kelias:

Apsaugos įjungimas

Vartotojo telefono numeris: OK → iiiii → OK → SMS ŽINUTES 1 → OK → APSAUG ĮJUNGIMAS → OK → VARTOTOJAS 1... 10 → OK → IŠJUNGTI → OK

Siųsti SMS visiems vartotojams vienu metu: ... → APSAUG ĮJUNGIMAS → OK → SIŪSTI VISIEMS SMS → OK → IŠJUNGTI → OK

SMS pristatymo ataskaita: ... → APSAUG ĮJUNGIMAS → OK → SMS ATASKAITA → OK → IŠJUNGTI → OK

Apsaugos išjungimas

Vartotojo telefono numeris: ... → APS. IŠJUNGIMAS → OK → VARTOTOJAS 1... 10 → OK → IŠJUNGTI → OK

Siųsti SMS visiems vartotojams vienu metu: ... → APS. IŠJUNGIMAS → OK → SIŪSTI VISIEMS SMS → OK → IŠJUNGTI → OK

SMS pristatymo ataskaita: ... → APS. IŠJUNGIMAS → OK → SMS ATASKAITA → OK → IŠJUNGTI → OK
Reikšmė: iiiii - 4-ių skaitmenų kodas.

EKB3/
EKB3W/
EWKB4

Iveskite parametą 25/21/55, įvykio numerį, vartotojo telefono numerio vietą ir parametro būsenos reikšmę:

Apsaugos įjungimas

Vartotojo telefono numeris: 25 01 up 0 #

Siųsti SMS visiems vartotojams vienu metu: 21 01 0 #

SMS pristatymo ataskaita: 55 01 0 #

Apsaugos išjungimas

Vartotojo telefono numeris: 25 02 up 0 #

Siųsti SMS visiems vartotojams vienu metu: 21 02 0 #

SMS pristatymo ataskaita: 55 02 0 #

Reikšmė: up - vartotojo telefono numerio vieta, intervalas - [01... 10].

Pavyzdys: 2502040#

Eldes
Utility

Šis veiksmas gali būti atliktas asmeniniu kompiuteriu naudojant „Eldes Utility“ programinę įrangą.

EKB2

Meniu kelias:

Apsaugos įjungimas

Vartotojo telefono numeris: OK → iiiii → OK → SMS ŽINUTES 1 → OK → APSAUG ĮJUNGIMAS → OK → VARTOTOJAS 1... 10 → OK → IŠJUNGTI → OK

Siųsti SMS visiems vartotojams vienu metu: ... → APSAUG ĮJUNGIMAS → OK → SIŪSTI VISIEMS SMS → OK → IŠJUNGTI → OK

SMS pristatymo ataskaita: ... → APSAUG ĮJUNGIMAS → OK → SMS ATASKAITA → OK → IŠJUNGTI → OK

Apsaugos išjungimas

Vartotojo telefono numeris: ... → APS. IŠJUNGIMAS → OK → VARTOTOJAS 1... 10 → OK → IŠJUNGTI → OK

Siųsti SMS visiems vartotojams vienu metu: ... → APS. IŠJUNGIMAS → OK → SIŪSTI VISIEMS SMS → OK → IŠJUNGTI → OK

SMS pristatymo ataskaita: ... → APS. IŠJUNGIMAS → OK → SMS ATASKAITA → OK → IŠJUNGTI → OK

Reikšmė: iiiii - 4-ių skaitmenų kodas.

EKB3/
EKB3W/
EWKB4

Iveskite parametą 25/21/55, įvykio numerį, vartotojo telefono numerio vietą ir parametro būsenos reikšmę:

Apsaugos įjungimas

Vartotojo telefono numeris: 25 01 up 1 #

Siųsti SMS visiems vartotojams vienu metu: 21 01 1 #

SMS pristatymo ataskaita: 55 01 1 #

Apsaugos išjungimas

Vartotojo telefono numeris: 25 02 up 1 #

Siųsti SMS visiems vartotojams vienu metu: 21 02 1 #

SMS pristatymo ataskaita: 55 02 1 #

Reikšmė: up - vartotojo telefono numerio vieta, intervalas - [01... 10].

Pavyzdys: 2502061#

Eldes
Utility

Šis veiksmas gali būti atliktas asmeniniu kompiuteriu naudojant „Eldes Utility“ programinę įrangą.

DĖMESIO: Nepaisant apsaugos įjungimo/išjungimo pranešimo būsenos (įjungta ar išjungta), sistema visuomet pristatys šį pranešimą vartotojui, atlikusiam apsaugos įjungimą/išjungimą SMS žinute arba skambučiu.

Išsamiau apie tai, kaip „Siųsti SMS visiems vartotojams vienu metu“ ir „SMS pristatymo ataskaita“ funkcijos turi įtakos SMS žinučių siuntimui skaitykite **27. SISTEMOS PRANEŠIMAI**.

13. IŠĖJIMO IR ĮJĖJIMO LAIKAS

Įjungiant apsaugą sistema pradeda skaičiuoti išėjimo laiką (gamykliškai - 15 sekundžių), skirtą vartotojui išeiti iš saugomos patalpos. Išėjimo laikas yra indikuojamas trumpais pypsėjimais, skleidžiamais EKB2/EKB3/EKB3W/EWK4 klaviatūros mini signalizatoriaus bei sistemos mini signalizatoriaus. Įjungiant apsaugą:

- nesuskirstytoje sritimis sistemoje bus vaizduojamas atvirktinis laikmatis EKB2 klaviatūros pagrindiniame ekrano vaizde išėjimo laiko skaičiavimo metu.
- sritimis suskirstytoje sistemoje, EKB2 klaviatūros ekrane 2 sekundes bus atvaizduojamas **APSAUG ĮJUNGIAMA part-name** pranešimas, po kurio klaviatūra sugrįš į sričių pasirinkimo meniu išėjimo laiko skaičiavimo metu.

Išėjimo laikas yra taikomas įjungiant apsaugą vienu iš šių būdų:

- EKB2/EKB3/EKB3W/EWK4 klaviatūra ir vartotojo/šeimininko kodas.
- iButton raktas.
- „Apsaugos įjungimas/išjungimas per zoną“.

Norėdami įjungti apsaugą be išėjimo laiko, pasinaudokite vienu iš šių būdų:

- Nemokamas skambutis
- SMS žinutė
- EWK2/EWK2A belaidis pultelis
- EGR100 tarpinė programinė įranga.
- „ELDES Cloud Services“

Nustatyti išėjimo laiką

SMS

SMS žinutė:

ssss_EXITDELAY:p.ext arba ssss_EXITDELAY:p.ext;p.ext;p.ext;p.ext

Reikšmė: ssss - 4-ių skaitmenų SMS slaptažodis; p - srities numeris, intervalas - [1... 4], ext - išėjimo laiko trukmė, intervalas - [0... 600] sekundžių.

Pavyzdys: 1111_EXITDELAY:1,20;3,43

EKB2

Menu kelias:

OK → iii → OK → PIRMINIAI NUSTAT → OK → IŠĖJIMO LAIKAS → OK → SRITIS 1... 4 → OK → ext → OK

Reikšmė: iii - 4-ių skaitmenų montuotojo kodas; ext - išėjimo laiko trukmė, intervalas - [0... 600] sekundžių.

EKB3/
EKB3W/
EWK4

Įveskite parametą 72, srities numerį ir išėjimo trukmę:

72 pp.ext #

Reikšmė: pp - srities numeris, intervalas - [01... 04], ext - išėjimo laiko trukmė, intervalas - [0... 600] sekundžių.

Pavyzdys: 7203259#

Eldes
Utility

Šis veiksmas gali būti atliktas asmeniniu kompiuteriu naudojant „Eldes Utility“ programinę įrangą.

PASTABA: Kitas būdas įjungti apsaugą be išėjimo laiko skaičiavimo - nustatyti išėjimo laiko reikšmę 0.

PASTABA: EKB3/EKB3W klaviatūros mini signalizatoriaus pypsės tik tuo atveju, kai klaviatūra yra priskirta prie srities, kurioje tuo metu yra skaičiuojamas išėjimo laikas.

Praėjus išėjimo laikui, sistema įjungs apsaugą. Vartotojui sugrįžus (įėjus į saugomas patalpas) ir pažeidus Delsos tipo zoną, sistema pradės atgalinį įėjimo delsos laiko skaičiavimą (gamykliškai - 15 sekundžių). Įėjimo laiko skaičiavimas įgarsinamas trumpais klaviatūros mini-signalizatoriaus pypsėjimais. Įėjimo delsos skaičiavimas yra skirtas vartotojui įvesti teisingą vartotojo kodą ir išjungti sistemos apsaugą, tokiu būdu nesukeliant aliarmo.

Nustatyti įėjimo laiką „Delsos“ tipo zonai

SMS

SMS žinutes turinys:

ssss_ENTRYDELAY:nn,eeee# arba ssss_ENTRYDELAY:nn,eeee;nn,eeee;nn,eeee;nn,eeee

Reikšmė: ssss - 4-ių skaitmenų SMS slaptažodis; nn - zonos numeris, intervalas - [1... 144], eeee - įėjimo laiko trukmė, intervalas - [0... 65535] sekundės.

Pavyzdys: 1111_ENTRYDELAY:1,25;54,14;12,20

EKB2

Meniu kelias:

Plokštės zona: OK → iiiii → OK → ZONOS → OK → PLOKŠTĖS ZONOS → OK → ZONA 1... 16 → OK → ĮEJIMO LAIKAS → OK → eeeee → OK

Belaidė zona: OK → iiiii → OK → BELAIDĖS ZONOS → OK → BELAIDĖS ZONOS 1... 4 → OK → BELAIDĖ ZONA 17... 144 → OK → ĮEJIMO LAIKAS → OK → eeeee → OK

Klaviatūros zona: OK → iiiii → OK → ZONOS → OK → KLAVIATŪROS ZONOS → OK → 1-A... 4-A KLAVIAT ZONA → OK → ĮEJIMO LAIKAS → OK → eeeee → OK

EPGMI zona: ... → EPGMI ZONOS 1-16... EPGMI ZONOS 17-32 → OK → 1...B. EPGMI ZONA 1... 32 → OK → ĮEJIMO LAIKAS → OK → eeeee → OK

Reikšmė: iiiii - 4-ių skaitmenų montuotojo kodas; eeeee - įėjimo trukmė, intervalas - [0... 9999] sekundės.

EKB3/
EKB3W/
EKB4

Įveskite parametrą 54, srities numerį ir įėjimo laiko trukmę:

54 nn eeeee #

Reikšmė: nn - zonos numeris, intervalas - [01... 144], eeeee - įėjimo laiko trukmė intervalas - [0... 9999] sekundės.

Pavyzdys: 5403259#

Eldes
Utility

Šis veiksmas gali būti atliktas asmeniniu kompiuteriu naudojant „Eldes Utility“ programinę įrangą.

PASTABA: Dėl baterijų energijos taupymo prižasčių, EKB3W klaviatūros mini signalizatorius neskleis garso įėjimo laiko skaičiavimo metu, jei pažeista „Delsos“ tipo zona nepriklauso EKB3W klaviatūrai.

Išsamiau apie zonų tipus skaitykite **14.5. Zonų tipai**.

14. ZONOS

Aptikimo įrenginiai, tokie kaip judesio davikliai ir durų kontaktai yra jungiami prie apsaugos sistemos zonų. Prijungus įrenginį prie zonos, privaloma sukonfigūruoti zonos nustatymus.

ESIM384 palaiko 8 plokštės zonas, suteikiančias galimybę prijungti iki 6 aptikimo įrenginių. Išsamiau apie zonų skaičius išplėtimą skaitykite **14.2. Zonų išplėtimas**.

ESIM384 zonos yra skirstomos į 5 kategorijas:

Zonos kategorija	Aprašymas	Maks. zonų skaičius įrenginyje	Suminis maks. zonų skaičius
Plokštės zonos	Laidinės zonos integruotos ESIM384 sistemos plokštėje.	8/16*	8/16*
Klaviatūros zonos	Laidinės EKB2/EKB3/EKB3W/EWKB4 klaviatūros zonos.	1	4
EPGM1 zonos	Laidinės EPGM1 - zonų ir PGM išėjimų išplėtimo modulio zonos.	16	32
Belaidės zonos	Nefizinės zonos, automatiškai sukuriamos prijungus belaidį įrenginį.	4**	128***
Virtualios zonos	Nefizinės zonos, skirtos „Panikos mygtuko“ funkcijai (aliarmo sukėlimas mygtuko paspaudimu) EWK2 belaidžiamui pultelyje. Virtualios zonos yra sukuriamos rankiniu būdu naudojant „Eldes Utility“ programinę įrangą.	64****	64****

* - 8-ių zonų režimas yra gamykliškai įjungtas. ATZ režimas dvigubina plokštės zonų skaičių, padidindamas jį iki 16.

** - Atsižvelgiant į prijungtą belaidį įrenginį.

*** - Galima tik jei nėra klaviatūros zonų, EPGM1 zonų ir virtualių zonų.

**** - Galima tik jei nėra klaviatūros zonų, EPGM1 zonų ir belaidžių zonų.

Išsamiau apie techninę specifikaciją ir montavimą skaitykite naujausiame įrenginio vartotojo vadove adresu eldesalarms.com

14.1. Zonų numeravimas

Zonų numeriai nuo Z1 iki Z16 yra rezervuoti plokštės zonoms net esant išjungtam ATZ režimui. Z17-Z144 zonų numeriai yra automatiškai priskiriami sukurtoms chronologine tvarka virtualioms zonoms bei prie sistemos prijungtiems įrenginiams: klaviatūroms, belaidžiams įrenginiams, EPGM1 moduliams.

14.2. Zonų išplėtimas

Siekiant prijungti papildomus aptikimo įrenginius, zonų skaičius gali būti išplėstas:

- įjungus ATZ (Advanced Technology zone) režimą (žr. **14.4. ATZ (Advanced Technology Zone) režimas**).
- prijungus EPGM1 zonų ir PGM išėjimų išplėtimo modulį (išsamiau apie techninę specifikaciją ir montavimą skaitykite naujausiame įrenginio vartotojo vadove adresu eldesalarms.com).
- prijungus klaviatūras (žr. **32.1.1. EKB2 - LCD klaviatūra, 32.1.2. EKB3 - LED klaviatūra** ir **19.4. EKB3W/EWKB4 - belaidė LED klaviatūra**).
- prijungus belaidžius įrenginius (žr. **19. BELAIDŽIAI ĮRENGINIAI**).
- sukūrus virtualias zonas (žr. „Eldes Utility“ programinės įrangos skyriuje „Pagalba“).

Maksimalus palaikomas zonų skaičius yra 144.

14.3. 6-ių zonų režimas

Pagal gamyklinę konfigūraciją, ESIM384 apsaugos sistema veikia 8-ių zonų režimu su parinktu „Tipas 1“ zonos jungimo tipu, suteikiančiu galimybę prijungti 8 normaliai atviro (NO) tipo aptikimo įrenginius prie plokštės zonos, remiantis „Tipo 1“ jungimo schema. Skirtingi 8-ių zonų režimo jungimo tipai gali būti individualiai priskirti kiekvienai plokštės zonai.

EPGM1 modulis palaiko tik 8-ių zonų režimą, o pasirinktas zonos jungimo tipas bendrai taikomas visoms EPGM1 modulio zonoms. Pagal gamyklinę konfigūraciją, EPGM1 modulis veikia 8-ių zonų režimu su parinktu „Tipas 1“ zonos jungimo tipu, tačiau palaiko mišrų „Tipas 1“ ir „Tipas 2“ zonų jungimą vienu metu, nepaisant tuo metu parinkto vieno iš šių dviejų zonos jungimo tipų sistemos konfigūracijoje. Pasirinkus Tipą 3“, aptikimo įrenginys privalo būti prijungtas prie EPGM1 modulio zonos, vadovaujantis parinkto tipo jungimo schema.

Klaviatūros palaiko tik 8-ių zonų režimo „Tipas 1“ ir „Tipas 2“ zonų jungimą. Mišri šių dviejų zonos jungimo tipų kombinacija yra palaikoma klaviatūros zonų.

6-ių zonų režimo palaikomi zonos jungimo tipai yra šie:

- **Tipas 1** - lygiagretus normaliai atviro (NO) tipo aptikimo įrenginio ir 5,6kΩ EOL (end-of-line) rezistoriaus jungimas.
- **Tipas 2** - nuoseklus normaliai uždaro (NC) tipo aptikimo įrenginio ir 5,6kΩ EOL rezistoriaus jungimas.

- **Tipas 3** - mišri nuoseklus ir lygiagretus jungimo kombinacija tamperio su 5,6kΩ EOL rezistoriumi ir normaliai uždaro (NC) tipo aptikimo įrenginio su 3,3kΩ EOL rezistoriumi.

6-į zonų režimo jungimo schemas pateiktos **2.3.2. Zonos jungimo tipai**.

Pasirinkti 6-į zonų režimo zonos jungimo tipą plokštės ir EPGM1 modulio zonoms

Eldes Utility

Šis veiksmas gali būti atliktas asmeniniu kompiuteriu naudojant „Eldes Utility“ programinę įrangą.

PASTABA: Klaviatūros zonos nepalaiko „Tipo 3“.

14.4. ATZ (Advanced Technology Zone) režimas

ATZ režimas yra programiškai paremta funkcija, suteikianti galimybę dvigubinti plokštės zonų skaičių ir įgalinti dviejų aptikimo įrenginių prijungimą prie vieno zonos gnybto. Įjungus šį režimą, „Tipas 4“ zonos jungimo tipas yra parenkamas automatiškai. Aptikimo įrenginiai privalo būti prijungti prie plokštės zonos, kaip nurodyta atitinkamo tipo jungimo schemoje. Skirtingi ATZ režimo jungimo tipai gali būti individualiai priskirti kiekvienai tarpusavyje susijusiai plokštės zonų porai, pvz. Z1 - Z9, Z2 - Z10 ir t. t.

Įjungus ATZ režimą, šis NETURĖS įtakos EPGM1 ir klaviatūros zonoms ir yra taikomas tik plokštės zonoms. ATZ režimo NEPALAIKO EPGM1 modulio ir klaviatūros zonos.

ATZ režimo palaikomi zonos jungimo tipai yra šie:

- **Tipas 4** - lygiagretus 2-iejų normaliai uždaro (NC) tipo aptikimo įrenginių su 5,6kΩ ir 3,3kΩ EOL (end-of-line) rezistoriais jungimas. 5,6kΩ EOL rezistorius atitinka zonas nuo Z1 iki Z8, tuo tarpu 3,3kΩ EOL rezistorius atitinka zonas nuo Z9 iki Z16.
- **Tipas 5** - mišri nuoseklus ir lygiagretus jungimo kombinacija tamperio su 5,6kΩ EOL rezistoriumi ir 2-iejų normaliai uždaro (NC) tipo aptikimo įrenginių su 5,6kΩ ir 3,3kΩ EOL rezistoriais atitinkamai. 5,6kΩ EOL rezistorius atitinka zonas nuo Z1 iki Z8, tuo tarpu 3,3kΩ EOL rezistorius atitinka zonas nuo Z9 iki Z16.

ATZ režimo jungimo schemas pateiktos **2.3.2. Zonos jungimo tipai**.

Įjungti ATZ režimą

EKB2

Menui kelias:

OK → iiiii → OK → ZONOS → OK → ATZ REŽIMAS → OK → ĮJUNGTI → OK

Reikšmė: iiiii - 4-į skaitmenų montuotojo kodas.

**EKB3/
EKB3W/
EKB4**

Įveskite parametą Z8 ir parametro būsenos reikšmę:

ZB 1 #

Pavyzdys: ZB1#

Eldes Utility

Šis veiksmas gali būti atliktas asmeniniu kompiuteriu naudojant „Eldes Utility“ programinę įrangą.

Išjungti ATZ režimą

EKB2

Menui kelias:

OK → iiiii → OK → ZONOS → OK → ATZ REŽIMAS → OK → IŠJUNGTI → OK

Reikšmė: iiiii - 4-į skaitmenų montuotojo kodas.

**EKB3/
EKB3W/
EKB4**

Įveskite parametą Z8 ir parametro būsenos reikšmę:

ZB 0 #

Pavyzdys: ZB0#

Eldes Utility

Šis veiksmas gali būti atliktas asmeniniu kompiuteriu naudojant „Eldes Utility“ programinę įrangą.

Pasirinkti ATZ režimo zonos jungimo tipą plokštės zonoms

Eldes Utility

Šis veiksmas gali būti atliktas asmeniniu kompiuteriu naudojant „Eldes Utility“ programinę įrangą.

14.5. Zonų tipai

- **Vidaus sekimo** - Ši zona gali būti pažeidžiama išėjimo ir įėjimo laiko skaičiavimo metu nesukeliant aliarmo. Jei zona pažeidžiama prieš įėjimo laiko skaičiavimą, sistema tučtuojau sukels aliarmą ir atsiųs vieną pranešimą net zoną pažeidus keletą kartų arba jei kita „Vidaus sekimo“ tipo zona buvo pažeista aliarmo metu (gamykliškai - 1 minutė). Įprastai, ši zona yra taikoma vidaus apsaugos įrenginiams, tokiems kaip judesio davikliai, įmontuotiems šalia išėjimo/įėjimo durų.
- **Momentinis** - Pažeidus šią zoną esant apsaugai įjungtai arba įėjimo skaičiavimo metu, sistema tučtuojau sukels aliarmą. Įprastai, šis zonos tipas yra naudojamas durims, langams, smūgio davikliams ir kitoms zonoms.
- **24H** - Apsaugai esant įjungtai arba išjungtai, sistema tučtuojau sukels aliarmą šios zonos pažeidimo atveju. Įprastai, šis zonos tipas yra naudojamas teritorijų, reikalaujančių nuolatinio stebėjimo, apsaugoje.
- **Delsos** - Šio tipo zona gali būti pažeidžiama išėjimo ir įėjimo laiko skaičiavimo metu nesukeliant aliarmo. Pažeidus zoną esant įjungtai apsaugai, sistema pradės skaičiuoti įėjimo laiką, skirtą vartotojui išjungti apsaugą. Jei zona liks pažeista pasibaigus išėjimo laikui, sistema tučtuojau sukels aliarmą. Įprastai, šis zonos tipas taikomas durų kontaktams, įmontuotiems ties išėjimo/įėjimo durimis.
- **Gaisro** - Pažeidus šio tipo zoną, sistema tučtuojau sukels aliarmą, nepaisydama apsaugos būsenos (įjungta ar išjungta), tuo tarpu sireną skleis pulsuojančią garšą. Sukėlus aliarmą pažeidžiant „Gaisro“ tipo zoną ir aliarmą išjungus bet kuriuo galimu apsaugos išjungimo būdu, sistema 1 minutės laikotarpyje ignoruos bet kurios „Gaisro“ tipo zonos pažeidimus (įskaitant pakartotinius minėtos zonos pažeidimus). Įprastai, šis zonos tipas yra taikomas liepsnos ir dūmų davikliams.
- **Panikos/tylus** - Šis zonos tipas veikia taip, kaip „24H“ tipas, tačiau pažeidus zoną, sistema neaktyvuos sirenos ir klaviatūros mini signalizatoriaus. Įprastai, šis zonos tipas yra taikomas „panikos mygtukams“.
- **CO jutiklis** - Šis zonos tipas veikia taip, kaip „Gaisro“ tipas, tačiau yra taikomas CO (anglies monoksido) davikliams.
- **Ataskaitos/valdymo** - Šio tipo zona veikia taip, kaip „Panikos/tylus“, tačiau pažeidus zoną, sistema siųs įsilaužimo aliarmo įvykį į saugos tarnybos stebėjimo puštą, nors aliarmas nebus sukeliamas - sistema neskambins įrašytam vartotojui, nepaisant „Skambinti aliarmo metu“ funkcijos būsenos (įjungta ar išjungta), sireną neskambės. Įprastai, šis zonos tipas yra taikomas siekiant perduoti ne aliarmo įvykius tokius, kaip šildymo aktyvavimas ar sutrikimas.
- **Momentinis tylus** - Šio tipo zona veikia taip, kaip „Panikos/tylus“, tačiau tik tuo metu, kai apsauga įjungta.

Priskirti zonos tipą individualiai zonai

EKB2

Menui kelias:

Plokštės zona: OK → iii → OK → ZONOS → OK → PLOKŠTĖS ZONOS → OK → ZONA 1... 16 → OK → TIPAS → OK → VIDAUS SEKIMO | MOMENTINIS | 24H | DELSOS | GAISRO | PANIKOS/TYLUS | CO JUTIKLIS | ATASKAITOS | MOMENTINIS TYLUS → OK

Belaidė zona: OK → iii → OK → BELAIDĖS ZONOS → OK → BELAIDĖS ZONOS 1... 4 → OK → BELAIDĖ ZONA 17... 144 → OK → TIPAS → OK → VIDAUS SEKIMO | MOMENTINIS | 24H | DELSOS | GAISRO | PANIKOS/TYLUS | CO JUTIKLIS | ATASKAITOS | MOMENTINIS TYLUS → OK

Klaviatūros zona: OK → iii → OK → ZONOS → OK → KLAVIATŪROS ZONOS → OK → 1-A... 4-A KLAVIAT ZONA → OK → TIPAS → OK → VIDAUS SEKIMO | MOMENTINIS | 24H | DELSOS | GAISRO | PANIKOS/TYLUS | CO JUTIKLIS | ATASKAITOS | MOMENTINIS TYLUS → OK

EPGM1 zona: !... → EPGM1 ZONOS 1-16... EPGM1 ZONOS 17-32 → OK → 1... 8. EPGM1 ZONA 1... 32 → OK → TIPAS → OK → VIDAUS SEKIMO | MOMENTINIS | 24H | DELSOS | GAISRO | PANIKOS/TYLUS | CO JUTIKLIS | ATASKAITOS | MOMENTINIS TYLUS → OK

Reikšmė: iii - 4-ųjų skaitmenų montuotojo kodas.

EKB3/
EKB3W/
EKB4

Įveskite parametą 53, zonos numerį ir zonos tipo numerį:

53 nn 1 # - Vidaus sekimo

53 nn 2 # - Momentinis

53 nn 3 # - 24H

53 nn 4 # - Delsos

53 nn 5 # - Gaisro

53 nn 6 # - Panikos/tylus

53 nn 7 # - CO jutiklis

53 nn 8 # - Ataskaitos/valdymo

53 nn 9 # - Momentinis tylus

Reikšmė: nn - zonos numeris, intervalas - [0!... 144]

Pavyzdys: 53125#

Eldes
Utility

Šis veiksmas gali būti atliktas asmeniniu kompiuteriu naudojant „Eldes Utility“ programinę įrangą.

PASTABA: Sistema NEAKTYVUOS sirenos ir klaviatūros mini signalizatoriaus, pažeidus „Panikos/tylaus“, „Ataskaitos/valdymo“ ar Momentinio tylaus“ tipo zoną.

14.6. Zonų savybės

- **Nakties (ang. „Stay“)** - Įjungus šią savybę, zona, nepaisant jos tipo, nesukels aliarmo ją pažeidus esant apsaugai įjungtai „Nakties“ režime. Esant įjungtai „Nakties“ savybei, „Aliarmų skaitliukas laikinam zonų atjungimui“ funkcija tai pačiai zonai negalios. Išsamiu apie apsaugos įjungimą „Nakties“ režime skaitykite **15. „NAKTIES“ REŽIMAS.**
- **Priverstinis (ang. „Force“)** - Ši savybė lemia, ar apsauga gali būti įjungta ar ne zonai esant pažeistai, lemiančiai dalinį apsaugos įjun-

gimą. Jei zona su „Priverstinis“ savybe lieka pažeista praėjus išėjimo laikui, zonos pažeidimai bus ignoruojami. Dalinai įjungus apsaugą ir zonai atsistatčius, zonos pažeidimas nebus ignoruojamas ir zona veiks pagal jai priskirtą zonos tipą.

- **Bendras** - Ši savybė lemia, ar pažeidus zoną, priskirtą keletai sričių, ši sukels aliarmą ar ne susijusioje srityje su įjungta apsauga. Pažeidus zoną su „Bendras“ savybe tuo metu esant bent vienai susijusiai sričiai su išjungta apsauga, aliarmas nebus sukeltas. Įjungus apsaugą visose srityse, kurioms priskirta zona su „Bendras“ savybe, ši veiks pagal jai priskirtą zonos tipą. Įprastai, ši savybė taikoma bendroms erdvėms, tokioms kaip koridoriai.
- **Delsa, ms** - Ši savybė lemia zonos jautrumo lygį delso trukme (gamykliškai - 800 milisekundžių). Zonos pažeidimo trukmei pasiekus arba viršijus delso laiką, zona bus traktuojama kaip pažeista.
- **Cross-Zone/Intelli-Zone** yra būdas, naudojamas siekiant išvengti melagingų aliarmų. Sistema nesukels aliarmo, kol nebus pažeistos dvi susietos zonos, skaičiuojant nustatytą laikotarpį, žinomą kaip „Patvirtinimo laukimo laikas“. Susiejus tą pačią zoną tarpusavyje, sistema sukels aliarmą tik zoną pažeidus pakartotinai, skaičiuojant „Patvirtinimo laukimo laiką“. Ši funkcija veikia su visų kategorijų zonomis, įskaitant virtualias zonas.
- **„Delsos“ zona tampa „Momentinio“ tipo zona „Nakties“ režime** - Ši savybė lemia, ar „Delsos“ tipo zona veiks kaip „Momentinio“ tipo zona apsaugai esant įjungtai, „Nakties“ režime ar ne. Pilnai įjungus apsaugą, „Delsos“ tipo zona veiks įprastai. Išsamiau apie „Delsos“ ir „Momentinio“ tipo zonas skaitykite **14.5. Zonų tipai**.
- **Zonos varpelis** - Ši funkcija priverčia klaviatūros mini signalizatorių skleisti 3 trumpus pypsėjimus kaskart pažeidus „Delsos“ tipo zoną apsaugai esant išjungtai. Įprastai, ši funkcija yra taikoma paskirtoms išėjimo/ėjimo durims, siekiant indikuoti durų atidarymo faktą.
- **Sirena** - Ši funkcija veikia taip pat, kaip „Zonos varpelis“, tačiau yra taikoma tik EKB3W/EWK4 klaviatūrai.
- **Aliarmų skaitliukas laikinam zonų atjungimui** - Ši savybė lemia zonos pažeidimų skaičių, kuriam suėjus, zona bus automatiškai laikinai atjungta (ang. „bypass“). „Aliarmų skaitliukas laikinam zonų atjungimui“ savybė taps neaktyvi įjungus „Nakties“ savybę tai pačiai zonai. Ši savybė gali būti taikoma tik „Vidaus sekimo“, „Momentinio“, „Delsos“ ir „Momentinio tylaus“ tipo zonomis. Išsamiau apie laikiną pažeistų zonų atjungimą ir laikinai atjungtų zonų aktyvumą, skaitykite **14.7. Laikinas zonų atjungimas ir aktyvavimas**.

PASTABA: Taupant baterijų energiją, EKB3W klaviatūros mini signalizatorius neskleis garso jėgimo laiko skaičiavimo metu, jei „Varpelis“ savybė išjungta ir pažeista „Delsos“ tipo zona nepriklauso EKB3W klaviatūrai. Išsamiau apie EKB3W klaviatūrą skaitykite **19.5. EKB3W - belaidė LED klaviatūra**.

Įjungti „Nakties“ savybę individualiai zonai

EKB2

Menu kelias:

Plokštės zona: OK → iii → OK → ZONOS → OK → PLOKŠTĖS ZONOS → OK → ZONA 1... 16 → OK → NAKTIES → OK → ĮJUNGTI → OK
 Belaidė zona: OK → iii → OK → BELAIDĖS ZONOS → OK → BELAIDĖS ZONOS 1... 4 → OK → BELAIDĖ ZONA 17... 144 → OK → NAKTIES → OK → ĮJUNGTI → OK
 Klaviatūros zona: OK → iii → OK → ZONOS → OK → KLAVIATŪROS ZONOS → OK → 1-A... 4-A KLAVIAT ZONA → OK → NAKTIES → OK → ĮJUNGTI → OK
 EPGM1 zona: ... → EPGM1 ZONOS 1-16... EPGM1 ZONOS 17-32 → OK → 1...8. EPGM1 ZONA 1... 32 → OK → NAKTIES → OK → ĮJUNGTI → OK
Reikšmė: iii - 4-ųjų skaitmenų montuotojo kodas.

**EKB3/
EKB3W/
EWK4**

Įveskite parametą 56, zonos numerį ir parametro būsenos reikšmę:

56 nn 1 #
Reikšmė: nn - zonos numerį, intervalas - [01... 144].
Pavyzdys: 56041#

**Eldes
Utility**

Šis veiksmas gali būti atliktas asmeniniu kompiuteriu naudojant „Eldes Utility“ programinę įrangą.

Išjungti „Nakties“ savybę individualiai zonai

EKB2

Menu kelias:

Plokštės zona: OK → iii → OK → ZONOS → OK → PLOKŠTĖS ZONOS → OK → ZONA 1... 16 → OK → NAKTIES → OK → IŠJUNGTI → OK
 Belaidė zona: OK → iii → OK → BELAIDĖS ZONOS → OK → BELAIDĖS ZONOS 1... 4 → OK → BELAIDĖ ZONA 17... 144 → OK → NAKTIES → OK → IŠJUNGTI → OK
 Klaviatūros zona: OK → iii → OK → ZONOS → OK → KLAVIATŪROS ZONOS → OK → 1-A... 4-A KLAVIAT ZONA → OK → NAKTIES → OK → IŠJUNGTI → OK
 EPGM1 zona: ... → EPGM1 ZONOS 1-16... EPGM1 ZONOS 17-32 → OK → 1...8. EPGM1 ZONA 1... 32 → OK → NAKTIES → OK → IŠJUNGTI → OK
Reikšmė: iii - 4-ųjų skaitmenų montuotojo kodas.

**EKB3/
EKB3W/
EWK4**

Įveskite parametą 56, zonos numerį ir parametro būsenos reikšmę:

56 nn 0 #
Reikšmė: nn - zonos numerį, intervalas - [01... 144].
Pavyzdys: 56190#

Eldes Utility

Šis veiksmas gali būti atliktas asmeniniu kompiuteriu naudojant „Eldes Utility“ programinę įrangą.

Ijungti „Priverstinis“ savybę individualiai zonai

EKB2

Meniu kelias:

Plokštės zona: OK → iiiii → OK → ZONOS → OK → PLOKŠTĖS ZONOS → OK → ZONA 1... 16 → OK → PRIVERSTINIS → OK → IJUNGTI → OK

Belaidė zona: OK → iiiii → OK → BELAIDĖS ZONOS → OK → BELAIDĖS ZONOS 1... 4 → OK → BELAIDĖ ZONA 17... 144 → OK → PRIVERSTINIS → OK → IJUNGTI → OK

Klaviatūros zona: OK → iiiii → OK → ZONOS → OK → KLAVIATŪROS ZONOS → OK → 1-A... 4-A KLAVIAT ZONA → OK → PRIVERSTINIS → OK → IJUNGTI → OK

EPGM1 zona: ... → EPGM1 ZONOS 1-16... EPGM1 ZONOS 17-32 → OK → 1...8. EPGM1 ZONA 1... 32 → OK → PRIVERSTINIS → OK → IJUNGTI → OK

Reikšmė: iiiii - 4-ių skaitmenų montuotojo kodas.

EKB3/
EKB3W/
EKB4

Iveskite parametą 82, zonos numerį ir parametro būsenos reikšmę:

82 nn 1 #

Reikšmės: nn - zonos numeris, intervalas - [01... 144].

Pavyzdys: 82061#

Eldes Utility

Šis veiksmas gali būti atliktas asmeniniu kompiuteriu naudojant „Eldes Utility“ programinę įrangą.

Išjungti „Priverstinis“ savybę individualiai zonai

EKB2

Meniu kelias:

Plokštės zona: OK → iiiii → OK → ZONOS → OK → PLOKŠTĖS ZONOS → OK → ZONA 1... 16 → OK → PRIVERSTINIS → OK → IŠJUNGTI → OK

Belaidė zona: OK → iiiii → OK → BELAIDĖS ZONOS → OK → BELAIDĖS ZONOS 1... 4 → OK → BELAIDĖ ZONA 17... 144 → OK → PRIVERSTINIS → OK → IŠJUNGTI → OK

Klaviatūros zona: OK → iiiii → OK → ZONOS → OK → KLAVIATŪROS ZONOS → OK → 1-A... 4-A KLAVIAT ZONA → OK → PRIVERSTINIS → OK → IŠJUNGTI → OK

EPGM1 zona: ... → EPGM1 ZONOS 1-16... EPGM1 ZONOS 17-32 → OK → 1...8. EPGM1 ZONA 1... 32 → OK → FPRIVERSTINIS → OK → IŠJUNGTI → OK

Reikšmė: iiiii - 4-ių skaitmenų montuotojo kodas.

EKB3/
EKB3W/
EKB4

Iveskite parametą 82, zonos numerį ir parametro būsenos reikšmę:

82 nn 0 #

Reikšmės: nn - zonos numeris, intervalas - [01... 144].

Pavyzdys: 82110#

Eldes Utility

Šis veiksmas gali būti atliktas asmeniniu kompiuteriu naudojant „Eldes Utility“ programinę įrangą.

Ijungti/išjungti „Bendras“ savybę individualiai zonai

Eldes Utility

Šis veiksmas gali būti atliktas asmeniniu kompiuteriu naudojant „Eldes Utility“ programinę įrangą.

Nustatyti „Delsa, ms“ savybę

Eldes Utility

Šis veiksmas gali būti atliktas asmeniniu kompiuteriu naudojant „Eldes Utility“ programinę įrangą.

Ijungti/išjungti „Delsos“ zona tampa „Momentinio“ tipo zona „Nakties“ režime

Eldes Utility

Šis veiksmas gali būti atliktas asmeniniu kompiuteriu naudojant „Eldes Utility“ programinę įrangą.

Išjungti „Zonos varpelio“ savybę

EKB2

Meniu kelias :

OK → iiiii → OK → ZONOS → OK → ZONOS VARPELIS → OK → IŠJUNGTI → OK

Reikšmė: iiiii - 4-ių skaitmenų montuotojo kodas.

EKB3/
EKB3W/
EKB4

Iveskite parametą 32 ir parametro būsenos reikšmę:

320#

Pavyzdys: 320#

Eldes
Utility

Šis veiksmas gali būti atliktas asmeniniu kompiuteriu naudojant „Eldes Utility“ programinę įrangą.

Ijungti „Zonos varpelio“ savybę

EKB2

Meniu kelias :

OK → iiiii → OK → ZONOS → OK → ZONOS VARPELIS → OK → IJUNGTI → OK

Reikšmė: iiiii - 4-ių skaitmenų montuotojo kodas.

EKB3/
EKB3W/
EKB4

Iveskite parametą 32 ir parametro būsenos reikšmę:

320#

Pavyzdys: 321#

Eldes
Utility

Šis veiksmas gali būti atliktas asmeniniu kompiuteriu naudojant „Eldes Utility“ programinę įrangą.

Pagal gamyklinę konfigūraciją, „Cross-Zone/Intelli-Zone“ funkcija nėra nustatyta. Norint susieti dvi zonas tarpusavyje ir/arba nustatyti „Patvirtinimo laukimo laiką“, prašom vadovautis žemiau pateiktu konfigūravimo būdu.

Susieti zonas „Cross-Zone/Intelli-Zone“ funkcijai

Eldes
Utility

Šis veiksmas gali būti atliktas asmeniniu kompiuteriu naudojant „Eldes Utility“ programinę įrangą.

Nustatyti „Patvirtinimo laukimo laiką“

Eldes
Utility

Šis veiksmas gali būti atliktas asmeniniu kompiuteriu naudojant „Eldes Utility“ programinę įrangą.

Nustatyti „Aliarmų skaitliuko laikinam zonos atjungimui“ savybę individualiai zonai

Eldes
Utility

Šis veiksmas gali būti atliktas asmeniniu kompiuteriu naudojant „Eldes Utility“ programinę įrangą.

DĖMESIO: „Cross-Zone/Intelli-Zone“ funkcija NEREKOMENDUOJAMA naudoti esant poreikiui laikinai atjungti susietą zoną, priešingu atveju, zona, reikalaujanti aliarmo patvirtinimo, niekuomet nesukels aliarmo ją pažeidus.

14.7. Laikinas zonų atjungimas ir aktyvavimas

PASTABA EKB3/EKB3W: Laikinas zonų atjungimas ir aktyvavimas EKB3/EKB3W klaviatūra privalo būti atliekamas esant išjungtam konfigūravimo režimui.

Laikinas zonų atjungimas (ang. „bypass“) suteikia galimybę neutralizuoti pažeistą zoną jos neatstatant. Pažeidus ar atstaciūs laikinai atjungtą zoną išėjimo/jėjimo laiko skaičiavimo metu arba apsaugai esant įjungtai, sistema ignoruos šią zoną. Laikiniai atjungus zoną, EKB3/EKB3W/EWK4 klaviatūros $\$$ indikatorius žvies, tuo tarpu EKB2 klaviatūros pagrindiniame ekrano vaizde bus atvaizduojama  piktograma.

Laikiniai atjungti individualią pažeistą zoną

EKB2

Menu kelias:

OK → uumm → OK → ZONŲ ATJUNGIMAS → OK → ATJUNGTŲ Z SAR 1... 5 → OK → Z1-zone-name... Z144-zone-name → OK → ATJUNGTI ZONĄ → OK

Reikšmė: uumm - 4-ių skaitmenų vartotojo/šeimininko kodas; zone-name - iki 24 ženklų zonos pavadinimas.

EKB3/
EKB3W/
EWK4

Paspauskite $\$$ klavišą, įveskite zonos numerį ir vartotojo/šeimininko kodą:

$\$$ nn uumm #

Reikšmė: nn - zonos numeris, intervalas - [01... 144]; uumm - 4-ių skaitmenų vartotojo/šeimininko kodas.

Pavyzdys: $\$$ 091111#

Laikiniai atjungti visas pažeistas zonas

EKB2

Menu kelias:

OK → uumm → OK → ZONŲ ATJUNGIMAS → OK → ATJUNGTI VISAS Z → OK

Reikšmė: uumm - 4-ių skaitmenų vartotojo/šeimininko kodas.

Zona liks laikinai atjungta, kol apsauga bus išjungta. Išjungus apsaugą, atitinkamos zonos būklė bus atvaizduojama klaviatūrose (žr. **32.1.1. EKB2 - LCD klaviatūra, 32.1.2. EKB3 - LED klaviatūra ir 19.5. EKB3W/EWK4 - belaidė LED klaviatūra**) ir „Info SMS“ žinutėje (žr. **26. SISTEMOS INFORMACIJA, „INFO SMS“**). Kitas būdas - vartotojas gali aktyvuoti laikinai atjungtą zoną žemiau pateiktais būdais.

Aktyvuoti laikinai atjungtą zoną

EKB2

Menu kelias:

OK → uumm → OK → ZONŲ ATJUNGIMAS → OK → ATJUNGTŲ Z SAR 1... 5 → OK → Z1-zone-name... Z144-zone-name → OK → AKTYVUOTI ZONĄ → OK

Reikšmė: uumm - 4-ių skaitmenų vartotojo/šeimininko kodas; zone-name - iki 24 ženklų zonos pavadinimas.

EKB3/
EKB3W/
EWK4

Paspauskite $\$$ klavišą, įveskite zonos numerį ir vartotojo/šeimininko kodą:

$\$$ nn uumm #

Reikšmė: nn - zonos numeris, intervalas - [01... 144]; uumm - 4-ių skaitmenų vartotojo/šeimininko kodas.

Pavyzdys: $\$$ 251111#

PASTABA: Zonos gali būti laikinai atjungiamos ir aktyvuojamos tik apsaugai esant išjungtai.

14.8. Zonų pavadinimai

Kiekviena zona turi pavadinimą, kurį galima koreguoti. Įprastai, zonos pavadinimas nusako prijungto įrenginio tipą, pavyzdžiui: *Virtuves durys atsidare*. Zonos pavadinimai yra naudojami SMS žinutės, siunčiamos aliarimo metu, turinyje. Pagal gamyklinę konfigūraciją, zonos pavadinimai yra šie: Z1 - Zone1, Z2 - Zone2, Z3 - Zone3, Z4 - Zone4 ir t.t.

Keisti zonos pavadinimą

SMS

SMS žinutės turinys:

ssss_Znn:zone-name

Reikšmė: ssss - 4-ių skaitmenų SMS slaptažodis; nn - zonos numeris, intervalas - [1... 144]; zone-name - iki 24 ženklų zonos pavadinimas..

Pavyzdys: 1111_Z3:Duru magneto pazeidimas

Eldes
Utility

Šis veiksmas gali būti atliktas asmeniniu kompiuteriu naudojant „Eldes Utility“ programinę įrangą.

Peržiūrėti zonas pavadinimus

SMS

SMS žinutės turinys:

ssss STATUS

Reikšmė: ssss - 4-ių skaitmenų SMS slaptažodis.

Pavyzdys: 1111 STATUS

EKB2

Menui kelias:

Plokštės zona: OK → iiiii → OK → ZONOS → OK → PLOKŠTĖS ZONOS → OK → ZONA 1... 16 → OK → PAVADINIMAS

Belaidė zona: OK → iiiii → OK → BELAIDĖS ZONOS → OK → BELAIDĖS ZONOS 1... 4 → OK → BELAIDĖ ZONA 17... 144 → OK → PAVADINIMAS

Klaviatūros zona: OK → iiiii → OK → ZONOS → OK → KLAVIATŪROS ZONOS → OK → 1-A... 4-A KLAVIAT ZONA → OK → PAVADINIMAS

EPGM1 zona: ... → EPGM1 ZONOS 1-16... EPGM1 ZONOS 17-32 → OK → 1...B. EPGM1 ZONA 1... B2 → OK → PAVADINIMAS

Reikšmė: iiiii - 4-ių skaitmenų montuotojo kodas.

Eldes Utility

Šis veiksmas gali būti atliktas asmeniniu kompiuteriu naudojant „Eldes Utility“ programinę įrangą.

DĖMESIO: Kabelio, kabliataškio ženklai, parametų pavadinimai ir/ar reikšmės, tokios kaip PSW, STATUS, ON, OFF ir pan. DRAUDŽIAMOS zonų pavadinimuose.

PASTABA: Viena SMS žinute galima pakeisti keletą zonų pavadinimų vienu metu, pvz. 1111_Z1:Virtuves durys atidarytos;Z3:Judesys rusyje;Z4:Miegamojo langas atvertas

14.9. Zonų išjungimas ir įjungimas

Pagal gamyklinę konfigūraciją, visos zonos, išskyrus klaviatūros ir virtualias zonas, yra įjungtos. Norint išjungti/įjungti individualią zoną, prašom vadovautis žemiau pateiktais konfigūravimo būdais.

Išjungti zoną

SMS

SMS žinutės turinys:

ssss Znn:OFF

Reikšmė: ssss - 4-ių skaitmenų SMS slaptažodis; nn - zonos numeris, intervalas - [1... 144].

Pavyzdys: 1111_Z13:OFF

EKB2

Menui kelias:

Plokštės zona: OK → iiiii → OK → ZONOS → OK → PLOKŠTĖS ZONOS → OK → ZONA 1... 16 → OK → BŪSENA → OK → IŠJUNGTI → OK

Belaidė zona: OK → iiiii → OK → BELAIDĖS ZONOS → OK → BELAIDĖS ZONOS 1... 4 → OK → BELAIDĖ ZONA 17... 144 → OK → BŪSENA → OK → IŠJUNGTI → OK

Klaviatūros zona: OK → iiiii → OK → ZONOS → OK → KLAVIATŪROS ZONOS → OK → 1-A... 4-A KLAVIAT ZONA → OK → BŪSENA → IŠJUNGTI → OK

EPGM1 zona: ... → EPGM1 ZONOS 1-16... EPGM1 ZONOS 17-32 → OK → 1...B. EPGM1 ZONA 1... B2 → OK → BŪSENA → IŠJUNGTI → OK

Reikšmė: iiiii - 4-ių skaitmenų montuotojo kodas.

**EKB3/
EKB3W/
EWKB4**

Įveskite parametą 52, zonos numerį ir parametro būsenos reikšmę:

52 nn 0 #

Reikšmė: nn - zonos numeris, intervalas - [01... 144].

Pavyzdys: 52360#

Eldes Utility

Šis veiksmas gali būti atliktas asmeniniu kompiuteriu naudojant „Eldes Utility“ programinę įrangą.

Įjungti zoną

SMS

SMS žinutės turinys:

ssss Znn:ON

Reikšmė: ssss - 4-ių skaitmenų SMS slaptažodis; nn - zonos numeris, intervalas - [1... 144].

Pavyzdys: 1111_Z6:ON

EKB2**Meniu kelias:**

Plokštės zona: OK → iii → OK → ZONOS → OK → PLOKŠTĖS ZONOS → OK → ZONA 1... 16 → OK → BŪSENA → OK → JJUNGTI → OK

Belaidė zona: OK → iii → OK → BELAIDĖS ZONOS → OK → BELAIDĖS ZONOS 1... 4 → OK → BELAIDĖ ZONA 17... 144 → OK → BŪSENA → OK → JJUNGTI → OK

Klaviatūros zona: OK → iii → OK → ZONOS → OK → KLAVIATŪROS ZONOS → OK → 1-A... 4-TA KLAVIAT ZONA → OK → BŪSENA → JJUNGTI → OK

EPGM1 zona: ... → EPGM1 ZONOS 1-16... EPGM1 ZONOS 17-32 → OK → 1...8. EPGM1 ZONA 1... 32 → OK → BŪSENA → JJUNGTI → OK

Reiškėmė: *iii* - 4-į skaitmenų montuotojo kodas.

**EKB3/
EKB3W/
EKB4****Įveskite parametą 52, zonos numerį ir parametro būsenos reikšmę:**

52 nn 1 #

Reiškėmė: *nn* - zonos numeris, intervalas - [01... 144].

Pavyzdys: 52151#

**Eldes
Utility**

Šis veiksmas gali būti atliktas asmeniniu kompiuteriu naudojant „Eldes Utility“ programinę įrangą.

14.10. Zonos būklės peržiūra

Zonos būklė (pažeista/atstatyta) yra indikuojama realiu laiku visais įmanomais konfigūravimo būdais. Tačiau patogiausias būdas peržiūrėti zonos būklę yra naudojant „Eldes Utility“ programinės įrangos grafinę aplinką:

- Raudona - zona pažeista.
- Žalia - zona atstatyta.
- Pilka - zona išjungta.

Norint peržiūrėti zonos būklę, prašom vadovautis žemiau pateiktais konfigūravimo būdais.

Peržiūrėti zonos būklę

SMS**SMS žinutės turinys:**

ssss _INFO

Reiškėmė: *ssss* - 4-į skaitmenų SMS slaptažodis.

Pavyzdys: 1111_INFO

EKB2**Meniu kelias:**

OK → uumm → OK → PAŽEISTOS ZONOS → OK → ZONA 1... 144

Reiškėmė: *uumm* - 4-į skaitmenų vartotojo/šeimininko kodas.

**EKB3/
EKB3W/
EKB4**

Prašom vadovautis šviečiančiais zonų indikatoriais klaviatūroje nuo 1 iki 12. Mirksintis Δ indikatorius reiškia zonų, kurių numeris virš Z12 (Z13-Z144), pažeidimo buvimą. Išsamiau apie šių pažeistų zonų indikavimą skaitykite **29. SISTEMOS PROBLEMŲ INDIKACIJOS**.

15. „NAKTIES“ REŽIMAS

„Nakties“ (ang. „Stay“) režimas suteikia galimybę vartotojui įjungti ir išjungti apsaugą liekant saugomoje teritorijoje. Pažeidus zonas su įjungta „Nakties“ savybe apsaugai esant įjungtai „Nakties“ režimu, sistema ignoruos šių zonų pažeidimus, todėl alarmas nebus sukeltas. Įprastai, ši funkcija naudojama įjungiant apsaugą namie prieš einant miegoti.

Apsauga gali būti įjungta „Nakties“ režimu esant šioms sąlygoms:

- Jei „Delsos“ tipo zona NEPAŽEIDŽIAMA išėjimo laiko skaičiavimo metu ir sistemoje yra zona (-os) su įjungta „Nakties“ savybe, tuomet apsauga įsijungs „Nakties“ režimu. Norint įjungti apsaugą „Nakties“ režimu, remiantis šia sąlyga, privaloma naudoti apsaugos įjungimo būdą, suteikiantį išėjimo laiką. Išsamiau apie šiuos apsaugos įjungimo būdus skaitykite **13. IŠEJIMO IR ĮEJIMO LAIKAS**.
- Apsauga tučtuojau įsijungs „Nakties“ režimu naudojant vieną iš žemiau pateiktų konfigūravimo būdų.

Įjungti apsaugą
„Nakties“ režimu

EKB2

Menu kelias:

Nesuskirstyta sritis sistema: P2 → uumm → OK

Sritis suskirstyta sistema: P2 → uumm → OK → [p] part-name → OK

Reikšmė: uumm - 4-ių skaitmenų vartotojo/šeimininko kodas; p - srities numeris, intervalas - [1... 4]; part-name - iki 15 ženklų srities pavadinimas.

EKB3/
EKB3W/
EwKB4

Paspauskite klavišą ir įveskite vartotojo/šeimininko kodą:

 uumm

Reikšmė: uumm - 4-ių skaitmenų vartotojo/šeimininko kodas.

Pavyzdys:  1111

EWK1/
EWK2/
EWK2A

Šis veiksmas gali būti atliktas belaidžiu pulteliu, jį iš anksto sukonfigūravus naudojant „Eldes Utility“ programinę įrangą.

Sėkmingai įjungus apsaugą „Nakties“ režimu vienoje ar keliose srityse, EKB2 klaviatūros pagrindiniame ekrano vaizde bus atvaizduojama  piktograma.

PASTABA EKB3/EKB3W: Apsaugos įjungimas „Nakties“ režimu EKB3/EKB3W klaviatūra privalo būti atliekamas esant išjungtam konfigūravimo režimui.

PASTABA: Apsauga gali būti įjungta „Nakties“ režimu tik tuo metu esant bent vienai zonai su įjungta „Nakties“ savybe.

PASTABA: Virtualios zonos nepalaiko „Nakties“ režimo.

PASTABA: Taip pat apsauga gali būti įjungta „Nakties“ režimu naudojantis „ELDES Cloud Services“.

Išsamiau apie tai, kaip įjungti zonai „Nakties“ savybę skaitykite **14.6. Zonų savybės**.

16. TAMPERIAI

Tamperis yra uždara grandinė, kurią pažeidus bet kuriame taške bus sukeltas aliarmas, nepaisant tuometinės apsaugos būsenos - įjungta ar išjungta. Tamperio aliarmo metu, sistema aktyvuos sireną ir klaviatūros mini signalizatorių bei atsiųs SMS žinutę įrašyto vartotojo telefono numeriu. Sistema gali sukelti tamperio aliarmą esant šioms sąlygoms:

- Jei aptikimo įrenginio, sirenos, metalinės dėžės ar klaviatūros korpusas yra neteisėtai atidaromas, fizinis tamperio jungiklis atsispaus. Pagal gamylinę konfigūraciją, indikuojamas *Tamperis x SMS* žinutės turinyje (x = tamperio numeris).
- Sutrikus belaidžiam ryšiui su belaidžiu įrenginiu dėl senkančios belaidžio įrenginio baterijos ar silpno signalo (žr. **19.3. Belaidžio ryšio signalo būsenos stebėseną**).

Pagal gamylinę konfigūraciją, visi tamperiai ir tamperio aliarmo pranešimai SMS žinute yra įjungti. Norint išjungti/įjungti tam tikrą tamperį ir/ar tamperio aliarmo pranešimą, prašom vadovautis žemiau pateiktais konfigūravimo būdais.

Išjungti/įjungti tamperį

Eldes Utility

Šis veiksmas gali būti atliktas asmeniniu kompiuteriu naudojant „Eldes Utility“ programinę įrangą.

Peržiūrėti pažeistus tamperius

SMS

Sistema automatiškai atsiųs įrašyto vartotojo telefono numeriu SMS žinutę su pažeisto tamperio pavadinimu.

EKB2

Meniu kelias:

OK → uumm → OK → PAŽ. TAMPERIAI → OK → TAMPERIS 1... 144.

Reikšmė: uumm - 4-į skaitmenų vartotojo/šeimininko kodas.

EKB3/ EKB3W/ EwKB4

Šviečiantis Δ indikatorius reiškia sistemos problemos buvimą, įskaitant pažeistą tamperį. Išsamiau apie pažeistų tamperių indikavimą skaitykite **29. SISTEMOS PROBLEMŲ INDIKACIJOS**.

Išjungti tamperio aliarmo pranešimą

EKB2

Meniu kelias:

Vartotojo telefono numeris: OK → iiiii → OK → SMS ŽINUTĖS 1 → OK → TAMPERIO ALIARMAS → OK → VARTOTOJAS 1... 10 → OK → IŠJUNGTI → OK

Siųsti SMS visiems vartotojams vienu metu: ... → TAMPERIO ALIARMAS → OK → SIŪSTI VISIEMS SMS → OK → IŠJUNGTI → OK

SMS pristatymo ataskaita: ... → TAMPERIO ALIARMAS → OK → SMS ATASKAITA → OK → IŠJUNGTI → OK

Reikšmė: iiiii - 4-į skaitmenų montuotojo kodas.

EKB3/ EKB3W/ EwKB4

Iveskite parametą 25/21/55, įvykio numerį, vartotojo telefono numerio vietą ir parametro būsenos reikšmę:

Vartotojo telefono numeris: 2513 up 0 #

Siųsti SMS visiems vartotojams vienu metu: 2113 0 #

SMS pristatymo ataskaita: 5513 0 #

Reikšmė: up - vartotojo telefono numerio vieta, intervalas - [01... 10].

Pavyzdys: 2518030#

Eldes Utility

Šis veiksmas gali būti atliktas asmeniniu kompiuteriu naudojant „Eldes Utility“ programinę įrangą.

Išjungti tamperio aliarmo pranešimą

EKB2

Meniu kelias:

Vartotojo telefono numeris: OK → iiiii → OK → SMS ŽINUTĖS 1 → OK → TAMPERIO ALIARMAS → OK → VARTOTOJAS 1... 10 → OK → IJUNGTI → OK

Siųsti SMS visiems vartotojams vienu metu: ... → TAMPERIO ALIARMAS → OK → SIŪSTI VISIEMS SMS → OK → IJUNGTI → OK

SMS pristatymo ataskaita: ... → TAMPERIO ALIARMAS → OK → SMS ATASKAITA → OK → IJUNGTI → OK

Reikšmė: iiiii - 4-į skaitmenų montuotojo kodas.

EKB3/
EKB3W/
EWKB4

Iveskite parametrą 25/21/55, įvykio numerį, vartotojo telefono numerio vietą ir parametro būsenos reikšmę:

Vartotojo telefono numeris: 25 13 up 1 #

Siųsti SMS visiems vartotojams vienu metu: 21 13 1 #

SMS pristatymo ataskaita: 55 13 1 #

Reikšmė: up - vartotojo telefono numerio vieta, intervalas - [01... 10].

Pavyzdys: 2513041#

Eldes
Utility

Šis veiksmas gali būti atliktas asmeniniu kompiuteriu naudojant „Eldes Utility“ programinę įrangą.

Išsamiau apie tai, kaip peržiūrėti pažeistą tamperį skaitykite **17. ALIARMO INDIKACIJOS IR PRANEŠIMAI VARTOTOJUI**.

DĖMESIO: Išjungus tamperį, sistema NESIŪS SMS žinučių dėl fizinio tamperio pažeidimo ar belaidžio ryšio sutrikimo.

DĖMESIO: Vykstant fizinio tamperio aliarmui, sistema NESIŪS SMS žinučių dėl kito fizinio tamperio pažeidimo ar belaidžio ryšio sutrikimo.

DĖMESIO: Išjungus susietą zoną, sistema NESIŪS SMS žinučių dėl fizinio tamperio pažeidimo ar belaidžio ryšio sutrikimo.

16.1. Tamperio pavadinimai

Kiekvienas tamperis turi pavadinimą, kurį galima koreguoti. Tamperio pavadinimai yra naudojami SMS žinutės, siunčiamos tamperio aliarmo metu, turinyje. Pagal gamyklinę konfigūraciją, tamperio pavadinimai yra šie: *Tamper 1*, *Tamper 2*, *Tamper 3*, *Tamper 4* ir t.t.





Keisti tamperio
pavadinimą

Eldes
Utility

Šis veiksmas gali būti atliktas asmeniniu kompiuteriu naudojant „Eldes Utility“ programinę įrangą.

17. ALIARMO INDIKACIJOS IR PANEŠIMAI VARTOTOJUI

Pažeidus zoną, atsižvelgiant į jos tipą (žr. **14.5. Zonų tipai**), arba tamperį, sistema sukels aliarmo. Pagal gamylinę konfigūraciją, aliarmo trukmė yra 1 minutė (žr. **20. LAIDINĖ SIRENA**). Aliarmo metu sistema elgsis taip, kaip nurodyta žemiau:

1. Sistema aktyvuos sireną ir klaviatūros mini signalizatorius.
 - a) Sirena skleis pulsuojantį garsą pažeidus „Gaisro“ tipo zoną, kitu atveju, garsas bus vientisas
 - b) Klaviatūros mini signalizatorius skleis trumpus pypsėjimus.
 - c) EK B2 klaviatūros pagrindiniame ekrano vaizde bus atvaizduojama !!! piktograma greta pažeistos srities bei  piktograma, indikuojanti aliarmo įvykių buvimą aliarmo sąrašė (žr. **28. ĮVYKIŲ IR ALIARMO SĄRAŠAI**). „Gaisro“ tipo zoną bet kurioje srityje, pagrindiniame ekrano vaizde pasirodys  piktograma.
 - d) EK B3 klaviatūros, veikiančios 4-į sričių režimų, [1]... [4] klavišas, atitinkantis pažeistos srities numerį, mirksės.
 - e) Pažeidus vieną ar daugiau zonų, EK B3/EK B3W/EWK B4 klaviatūros zonų indikatoriai nuo 1 iki 12 ims šviesti. Mirksintis  indikatorius reiškia pažeistas zonas, kurių numeris virš Z12 (Z13-Z144). Pažeidus vieną ar daugiau tamperių,  indikatorius švies. Išsamiau apie pažeistų zonų, kurių numeris virš Z12, ir tamperių indikavimą skaitykite **29. SISTEMOS PROBLEMŲ INDIKACIJOS**.
2. Sistema mėgins išsiųsti SMS žinutę su kiekvienos pažeistos zonos/tamperio pavadinimu (žr. **14.8. Zonos pavadinimai ir 16. Tamperio pavadinimai**), pirmoji rašyto vartotojo telefono numeriu, priskirtu tai pačiai sričiai kaip pažeista zona/tamperis.
 - a) Vartotojui esant nepasiekiamam, sistema nesulauks SMS žinutės pristatymo ataskaitos. Sistemai nesulaukus šios ataskaitos 45 sekundžių laikotarpyje, SMS žinutė bus išsiųsta kitu rašyto vartotojo telefono numeriu, priskirtu tai pačiai sričiai kaip pažeista zona/tamperis. Vartotojas gali būti nepasiekiamas dėl šių priežasčių:
 - mobilusis telefonas išjungtas.
 - nėra GSM ryšio.
 - b) Pagal gamylinę konfigūraciją, sistema tęs SMS žinutės siuntimą tolesniam rašytam vartotojui prioriteto tvarka, kol SMS žinutė bus sėkmingai pristatyta. Sistema siunčia SMS žinutę tik vieną kartą ir paskutiniame rašytam vartotojui esant nepasiekiamam, prie pirmojo rašyto vartotojo negrįš.
 3. Pagal gamylinę konfigūraciją, sistema mėgins skambinti per GSM tinklą rašyto vartotojo telefono numeriu, priskirtu tai pačiai sričiai kaip pažeista zona/tamperis.
 - a) Atsiliepus į skambutį, sistema nutildys sireną ir paleis audio failą, kurį galima išgirsti vartotojo mobiliajame telefone. Ši funkcija galima tik tuo metu, kai yra įrašytas audio failas ir priskirtas pažeistai zonai (žr. **17.2. Audio failai**).
- c) Sistema skambins tolesniu rašyto vartotojo telefono numeriu, priskirtu tai pačiai sričiai, jei ankstesnis vartotojas buvo nepasiekiamas dėl šių priežasčių:
 - mobilusis telefonas buvo išjungtas.
 - nebuvo GSM ryšio.
 - vartotojas buvo „užimtas“.
 - vartotojas neatsiliepė į skambutį po keleto signalų, nustatytų GSM operatoriaus.
- d) Sistema skambins tolesniu rašyto vartotojo telefono numeriu prioriteto tvarka, kol bus atsiliepta į skambutį, tačiau sistema neskambins tolesnio rašyto vartotojo telefono numeriu, jei šis buvo nepasiekiamas arba atmetė skambutį. Nepavykus susisiekti nė su 1 vartotoju, sistema nustos skambinti ir skambinimo ciklo, pradėdam pirmuoju rašyto vartotoju, NEKARTOS. Sistema skambins rašytam vartotojui tik 1 kartą, nepriklausomai nuo vartotojo pasiekiamumo.
- e) Jungus „Skambinti visiems aliarmo atveju“ funkciją, sistema mėgins skambinti visais rašyto vartotojų telefono numeriais iš eilės, pradėdama pirmuoju telefono numeriu su įjungta „Skambinti aliarmo atveju“ funkcija. Nepaisant, ar vartotojas buvo pasiekiamas, nepasiekiamas ar jis/ji atmetė skambutį, sistema pereis prie tolesnio rašyto vartotojo su įjungta „Skambinti aliarmo atveju“ funkcija. Paskambinus visais rašyto telefono numeriais su įjungta „Skambinti aliarmo atveju“ funkcija, sistema pakartos šį ciklą dar 3 kartus (gamykliniai), mėgindama susisiekti su anksčiau nepasiekiamais vartotojais bei praleisdama vartotojus, su kuriais pavyko susisiekti pirmojo skambučių ciklo metu.
4. Jei įjungta „Traktuoti PSTN skambutį kaip vartotojo skambutį“ funkcija, sistema mėgins skambinti PSTN linija pirmam rašytam vartotojui (žr. **30.2.3. PSTN linija**). Sistema skambina tiek kartų, kiek įvyko zonos/tamperio pažeidimas.
 - a) Atsiliepus į skambutį, sistema automatiškai nutrauks ryšį.
 - b) Sistema skambins tolesniu rašyto vartotojo telefono numeriu, jei ankstesnis vartotojas buvo nepasiekiamas dėl šių priežasčių:
 - mobilusis telefonas buvo išjungtas.
 - nebuvo GSM ryšio.
 - vartotojas buvo „užimtas“.
 - vartotojas neatsiliepė į skambutį po keleto signalų, nustatytų GSM operatoriaus.
 - c) Pagal gamylinę konfigūraciją, sistema skambins tolesniu rašyto vartotojo telefono numeriu prioriteto tvarka, kol bus atsiliepta į skambutį. Sistema skambins vartotojui 5 kartus, jei ankstesnio vartotojo mobilusis telefonas buvo išjungtas/nebuvo GSM ryšio, kitu atveju sistema skambins tik 1 kartą. Nepavykus susisiekti nė su 1 vartotoju, sistema nustos skambinti ir prie pirmojo rašyto vartotojo negrįš. Sistema neskambins tolesnio rašyto vartotojo telefono numeriu, jei šis buvo nepasiekiamas arba atmetė skambutį.

Norint nutildyti sireną, taip pat ir nutraukti skambinimą bei SMS žinučių siuntimą vartotojo telefono numeriais, prašom išjungti apsaugą. (žr. **12. APSAUGOS JUNGIMAS IR IŠJUNGIMAS**).

DĖMESIO: EWS2/EWS3 belaidė sirena skleis garsą tik, jei sirenos belaidė zona yra priskirta tai pačiai sričiai kaip ir pažeistoji sritis (žr. **23.1. Zonos sritis**).

Peržiūrėti pažeistas zonas

SMS

SMS žinutės turinys:

SSSS_INFO

Reikšmė: ssss - 4-ių skaitmenų SMS slaptažodis.

Pavyzdys: 1111_INFO

EKB2

Meniu kelias:

OK → uumm → OK → PAŽEISTOS ZONOS → OK → ZONA 1... 144

Reikšmė: uumm - 4-ių skaitmenų vartotojo/šeimininko kodas.

EKB3/
EKB3W/
EWK4

Prašom vadovautis šviečiančiais zonų indikatoriais klaviatūroje nuo 1 iki 12. Mirksintis Δ indikatorius reiškia zonų, kurių numeris virš Z12 (Z13-Z144), pažeidimo buvimą. Išsamiau apie šių pažeistų zonų indikavimą skaitykite **29. SISTEMOS PROBLEMŲ INDIKACIJOS**.

Eldes
Utility

Šis veiksmas gali būti atliktas asmeniniu kompiuteriu naudojant „Eldes Utility“ programinę įrangą.

Peržiūrėti pažeistus tamperius

SMS

Sistema automatiškai atsiųs įrašyto vartotojo telefono numeriu SMS žinutę su pažeisto tamperio pavadinimu.

EKB2

Meniu kelias:

OK → uumm → OK → PAŽ. TAMPERIAI → OK → TAMPERIS 1... 144

Reikšmė: uumm - 4-ių skaitmenų vartotojo/šeimininko kodas.

EKB3/
EKB3W/
EWK4

Šviečiantis Δ indikatorius reiškia sistemos problemos buvimą, įskaitant pažeistą tamperį. Išsamiau apie pažeistų tamperių indikavimą skaitykite **29. SISTEMOS PROBLEMŲ INDIKACIJOS**.

Eldes
Utility

Šis veiksmas gali būti atliktas asmeniniu kompiuteriu naudojant „Eldes Utility“ programinę įrangą.

Valdyti „Skambinti visiems aliarmo atveju“ funkciją

Išsamiau apie tai, kaip išjungti/įjungti SMS žinute ir skambučius aliarmo atveju skaitykite **17.1. Aliarmo pranešimų įjungimas ir išjungimas**.

DĖMESIO: Skambučiai per GSM tinklą įrašytu vartotojo telefono numeriu bus visuomet išjungti esant įjungtam SP režimui (žr. **30. STEBĖJIMO PULTAS**).

PASTABA: Pažeidus vieną ar daugiau zonų/tamperių aliarmo metu, sistema siųs tiek SMS žinučių ir skambins tiek kartų įrašytu vartotojo telefono numeriu, kiek buvo pažeistų zonų/tamperių. Tai NEGALIOJA „Vidaus sekimo“ tipo zonoms.

PASTABA: Jei sistema atsiuntė SMS žinutę ir/ar paskambino įrašytu telefono numeriu po apsaugos išjungimo, vadinasi SMS žinutė ir/ar skambutis buvo saugomas atmintyje prieš išjungiant apsaugą. Atminties talpa -24 įvykiai.

PASTABA: Jei vartotojo telefono numeris buvo perkeltas iš kito GSM operatoriaus, sistemai gali iškilti problemų paskambinti tolesniu įrašytu vartotojo telefono numeriu.

17.1. Įjungti ir išjungti aliarmo pranešimus

Pagal gamyklinę konfigūraciją, aliarmo atveju sistema skambins įrašytu vartotojo telefono numeriu per GSM tinklą. Norint išjungti/įjungti šią funkciją, prašom vadovautis žemiau pateiktais konfigūravimo būdais.

Išjungti skambutį aliarmo atveju

EKB2

Meniu kelias:

OK → iiiii → OK → PIRMININIAI NUSTAT → OK → SKAMBUČIŲ/SMS NUST → OK → SKAMB ALIARMO METU → OK → VARTOTOJAS 1... 10 → OK → IŠJUNGTI → OK

Reikšmė: iiiii - 4-ių skaitmenų montuotojo kodas.

Ijungti skambučių
aliarmo atveju

EKB3/
EKB3W/
EWKB4

Iveskite parametą 30, vartotojo telefono numerio vietą ir parametro būsenos reikšmę:
30 up 1 #
Reikšmė: up - vartotojo telefono numerio vieta, intervalas - [01... 10].
Pavyzdys: 30081#

Eldes
Utility

Šis veiksmas gali būti atliktas asmeniniu kompiuteriu naudojant „Eldes Utility“ programinę įrangą.

EKB2

Meniu kelias:

OK → iiiii → OK → PIRMINIAI NUSTAT → OK → SKAMBUČIŲ/SMS NUST → OK → SKAMB ALIARMO METU → OK → VARTOTOJAS 1... 10 → OK → IJUNGTI → OK
Reikšmė: iiiii - 4-ių skaitmenų montuotojo kodas.

EKB3/
EKB3W/
EWKB4

Iveskite parametą 30, vartotojo telefono numerio vietą ir parametro būsenos reikšmę:
30 up 0 #
Reikšmė: up - vartotojo telefono numerio vieta, intervalas - [01... 10].
Pavyzdys: 30090#

Eldes
Utility

Šis veiksmas gali būti atliktas asmeniniu kompiuteriu naudojant „Eldes Utility“ programinę įrangą.

Pagal gamylinę konfigūraciją, aliarmo atveju sistema siųs SMS žinutę įrašytu vartotojo telefono numeriu. Norint išjungti/įjungti šią funkciją, prašom vadovautis žemiau pateiktais konfigūravimo būdais.

Išjungti SMS žinutę
aliarmo atveju

EKB2

Meniu kelias:

Vartotojo telefono numeris: OK → iiiii → OK → SMS ŽINUTES 1 → OK → BENDRINIS ALIARMAS → OK → VARTOTOJAS 1... 10 → OK → IŠJUNGTI → OK
Siųsti SMS visiems vartotojams vienu metu: ... → BENDRINIS ALIARMAS → OK → SIŪSTI VISIEMS SMS → OK → IŠJUNGTI → OK
SMS pristatymo ataskaita: ... → BENDRINIS ALIARMAS → OK → SMS ATASKAITA → OK → IŠJUNGTI → OK
Reikšmė: iiiii - 4-ių skaitmenų montuotojo kodas.

EKB3/
EKB3W/
EWKB4

Iveskite parametą 25/21/55, įvykio numerį, vartotojo telefono numerio vietą ir parametro būsenos reikšmę:
Vartotojo telefono numeris: 25 03 up 0 #
Siųsti SMS visiems vartotojams vienu metu: 21 03 0 #
SMS pristatymo ataskaita: 55 03 0 #
Reikšmė: up - vartotojo telefono numerio vieta, intervalas - [01... 10].
Pavyzdys: 2503060#

Eldes
Utility

Šis veiksmas gali būti atliktas asmeniniu kompiuteriu naudojant „Eldes Utility“ programinę įrangą.

Ijungti SMS žinutę
aliarmo atveju

EKB2

Meniu kelias:

Vartotojo telefono numeris: OK → iiiii → OK → SMS ŽINUTES 1 → OK → BENDRINIS ALIARMAS → OK → VARTOTOJAS 1... 10 → OK → IJUNGTI → OK
Siųsti SMS visiems vartotojams vienu metu: ... → BENDRINIS ALIARMAS → OK → SIŪSTI VISIEMS SMS → OK → IJUNGTI → OK
SMS pristatymo ataskaita: ... → BENDRINIS ALIARMAS → OK → SMS ATASKAITA → OK → IJUNGTI → OK
Reikšmė: iiiii - 4-ių skaitmenų montuotojo kodas.

EKB3/
EKB3W/
EWKB4

Iveskite parametrą 25/21/55, įvykio numerį, vartotojo telefono numerio vietą ir parametro būsenos reikšmę:

Vartotojo telefono numeris: 25 03 up 1 #

Siųsti SMS visiems vartotojams vienu metu: 21 03 1 #

SMS pristatymo ataskaita: 55 03 1 #

Reikšmė: up - vartotojo telefono numerio vieta, intervalas - [01... 10].

Pavyzdys: 2503101#

Eldes
Utility

Šis veiksmas gali būti atliktas asmeniniu kompiuteriu naudojant „Eldes Utility“ programinę įrangą.

Pagal gamyklinę konfigūraciją, aliarmo atveju sistema neskambins įrašytu vartotojo telefono numeriu per PSTN liniją. Norint tvarkyti šią funkciją, prašom skaityti **30.2.3. PSTN linija**.

Išsamiau apie tai, kaip „Siųsti SMS visiems vartotojams vienu metu“ ir „SMS pristatymo ataskaita“ funkcijos turi įtakos SMS žinučių siuntimui skaitykite **27. SISTEMOS PRANEŠIMAI**.

Pagal gamyklinę konfigūraciją, tamperio aliarmo pranešimas SMS žinute yra įjungtas. Išsamiau apie tai, kaip išjungti/įjungti tamperio aliarmo pranešimą skaitykite **16. TAMPERIAI**.

DĖMESIO: Nepaisant „Skambinti aliarmo atveju“ funkcijos būsenos (įjungta ar išjungta), sistema NESKAMBINS įrašytu vartotojo telefono numeriu per GSM tinklą, sistemai esant prijungtai prie saugos tarnybos stebėjimo pulto (žr. **30. STEBĖJIMO PULTAS**).

17.2. Audio failai ir audio įžanga

Sistema palaiko funkciją, suteikiančią galimybę prie asmeninio kompiuterio prijungtu mikrofonu įrašyti iki 16 audio failų, trunkančių iki 6 sekundžių, ir kitą funkciją, suteikiančią galimybę įrašyti 1 audio įžangos failą, trunkantį iki 20 sekundžių. Įrašytas failas gali būti priskiriamas prie bet kurios sistemos zonos, išskyrus virtualią zoną, ir paleistas aliarmo atveju, pažeidus zoną su priskirtu audio failu. Ši funkcija galima tik tuomet, jei sistema gali skambinti aliarmo atveju ir jei vartotojas atsiliepia į skambutį. Atsiliepus į skambutį, pirmiausia paleidžiamas audio įžangos failas (jeigu priskirtas), pranešantis esminę informaciją (pvz. įrašytą vietovę/ adresą ar/ir vardą), o audio įžangai pasibaigus, iškart po jos paleidžiamas audio failas (trunkantis iki 6 sek.) . Palaikomas audio failo formatas:

- Maks. palaikomų audio failų skaičius: iki 16
- Maks. audio failo trukmė: iki 6 sekundžių
- Maks. palaikomų audio įžangos failų skaičius: 1
- Maks. audio įžangos failo trukmė: iki 20 sekundžių
- Failo formatas: .wav
- Specifikacija: 8,000 kHz; 8 bitų; mono

Pagal gamyklinę konfigūraciją, nėra jokių iš anksto įrašytų ar tam tikrai zonai priskirtų audio failų. Norėdami įrašyti audio įžangos failą ar audio failą ir/arba priskirti jį zonai, prašom vadovautis žemiau pateiktais konfigūravimo būdais.

Įrašyti ir tvarkyti
audio failus

Eldes
Utility

Šis veiksmas gali būti atliktas asmeniniu kompiuteriu naudojant „Eldes Utility“ programinę įrangą.

Priskirti audio failą
individualiai zonai

Eldes
Utility

Šis veiksmas gali būti atliktas asmeniniu kompiuteriu naudojant „Eldes Utility“ programinę įrangą.

PASTABA: Vienas audio failas gali būti priskirtas prie keleto zonų.

18. PROGRAMUOJAMI (PGM) IŠĖJIMAI

PGM išėjimas yra programuojamas išėjimas, keičiantis savo būseną įvykus priskirtam sistemoms įvykiui, atėjus numatyta tvarkaraščio savaitės dienai ir laikui ar vartotojui valdant PGM išėjimą rankiniu būdu. Įprastai, PGM išėjimai gali būti naudojami garažo vartų atidarymui/ uždarymui, apšvietimo, šildymo, laistymo valdymui ir pan. Įjungus PGM išėjimą, sistema aktyvuoja prijungtą elektros prietaisą ar relė.

ESIM384 palaiko 4 atviro kolektoriaus plokštės PGM išėjimus, suteikiančius galimybę prijungti iki 4 elektros prietaisų ar relijų. Išsamiau apie PGM išėjimų skaičius išplėtimą skaitykite **18.2. PGM išėjimų išplėtimas**.

ESIM384 PGM išėjimai yra skirstomi į 4 kategorijas:

PGM išėjimo kategorija	Aprašymas	Maks. PGM išėjimų skaičius įrenginyje	Suminis maks. PGM išėjimų skaičius
Plokštės PGM išėjimai	Laidiniai PGM išėjimai integruoti ESIM384 sistemos plokštėje.	4	4
EPGM8 PGM išėjimai	Laidiniai EPGM8 - PGM išėjimų išplėtimo modulio PGM išėjimai.	8	8
EPGM1 PGM išėjimai	Laidiniai EPGM1 - zonų ir PGM išėjimų išplėtimo modulio PGM išėjimai.	2	4
Belaidžiai PGM išėjimai	Nefiziniai PGM išėjimai, automatiškai sukuriami prijungus belaidį įrenginį.	2*	48**

* - Atsižvelgiant į prijungtą belaidį įrenginį.

** - Galima tik jei nėra EPGM1 PGM išėjimų.

PGM išėjimo jungimo schema pateikta **2.3.6 Relė Finder 40.61.9.12 su lizdu 95.85.3 prie PGM išėjimo**.

18.1. PGM išėjimo numeravimas

PGM išėjimų numeriai nuo C1 iki C16 yra rezervuoti plokštės PGM išėjimams net esant išjungtam EPGM8 modulio režimui. C17-C48 PGM išėjimų numeriai yra automatiškai priskiriami chronologine tvarka prie sistemos prijungtiems įrenginiams: EPGM1 moduliams ir belaidžiams įrenginiams.

18.2. PGM išėjimo išplėtimas

Siekiant prijungti papildomus elektros prietaisus, PGM išėjimų skaičius gali būti išplėstas:

- prijungus EPGM8 PGM išėjimų išplėtimo modulį (išsamiau apie techninę specifikaciją ir montavimą skaitykite naujausiame įrenginio vartotojo vadove adresu eldesalarms.com).
- prijungus EPGM1 zonų ir PGM išėjimų išplėtimo modulį (išsamiau apie techninę specifikaciją ir montavimą skaitykite naujausiame įrenginio vartotojo vadove adresu eldesalarms.com).
- prijungus belaidžius įrenginius (žr. **19. BELAIDŽIAI ĮRENGINIAI**).

Maksimalus palaikomas PGM išėjimų skaičius yra 48.

18.2.1. EPGM8 režimas

EPGM8 yra išplėtimo modulis, skirtas išplėsti sistemą papildomais 8-iais PGM išėjimais. Išsamiau apie techninę specifikaciją ir montavimą skaitykite naujausiame įrenginio vartotojo vadove adresu eldesalarms.com

Prijungus EPGM8 modulį, EPGM8 režimas privalo būti įjungtas.

Įjungti EPGM8 režimą

EKB2

Menu kelias

OK → **iiii** → OK → EPGM8 REŽIMAS → OK → ĮJUNGTI → OK

Reikšmė: **iiii** - 4-ly skaitmenų montuotojo kodas.

EKB3/
EKB3W/
EWKB4

Įveskite parametą 33 ir parametro būsenos reikšmę:

33 1 #

Pavyzdys: 331#

Eldes
Utility

Šis veiksmas gali būti atliktas asmeniniu kompiuteriu naudojant „Eldes Utility“ programinę įrangą.

Išjungti EPGMB režimą

EKB2

Meniu kelias

OK → iiii → OK → EPGMB REŽIMAS → OK → IŠJUNGTI → OK

Reikšmė: *iiii* - 4-ių skaitmenų montuotojo kodas.

**EKB3/
EKB3W/
EKB4**

Įveskite parametą 33 ir parametro būsenos reikšmę:

33 0 #

Pavyzdys: 330#

**Eldes
Utility**

Šis veiksmas gali būti atliktas asmeniniu kompiuteriu naudojant „Eldes Utility“ programinę įrangą.

18.3. PGM išėjimo pavadinimai

Kiekvienas PGM išėjimas turi pavadinimą, kurį galima koreguoti. Įprastai, PGM išėjimo pavadinimas nusako prijungto elektros prietaiso tipą, pvz. „Apsvietimas“. PGM išėjimo pavadinimai yra naudojami vietoj PGM išėjimo numerio jį valdant SMS žinutėmis. Pagal gamyklinę konfigūraciją, PGM išėjimo pavadinimai yra šie: C1 - *Controll1*, C2 - *Controll2*, C3 - *Controll3*, C4 - *Controll4* ir t.t.

Keisti PGM išėjimo pavadinimus

SMS

SMS žinutės turinys:

ssss_Coo:out-name

Reikšmė: *ssss* - 4-ių skaitmenų SMS slaptažodis; *oo* - PGM išėjimo numeris, intervalas - [1...48]; *out-name* - iki 16 skaitmenų PGM išėjimo pavadinimas.

Pavyzdys: 1111_C2:Apsvietimas

**Eldes
Utility**

Šis veiksmas gali būti atliktas asmeniniu kompiuteriu naudojant „Eldes Utility“ programinę įrangą.

Peržiūrėti PGM išėjimo pavadinimus

SMS

SMS žinutės turinys:

ssss_INFO

Reikšmė: *ssss* - 4-ių skaitmenų SMS slaptažodis.

Pavyzdys: 1111_INFO

EKB2

Meniu kelias:

OK → mmmm → OK → PGM IŠEJIMAI → OK → out-name

Reikšmė: *mmmm* - 4-ių skaitmenų šeimininko kodas; *out-name* - iki 16 ženklų PGM išėjimo pavadinimas.

**Eldes
Utility**

Šis veiksmas gali būti atliktas asmeniniu kompiuteriu naudojant „Eldes Utility“ programinę įrangą.

DĖMESIO: Kabelio, kabliataško ženklai, parametų pavadinimai ir/ar reikšmės, tokios kaip PSW, STATUS, ON, OFF ir pan. DRAUDŽIAMOS PGM išėjimų pavadinimuose.

18.4. PGM išėjimų deaktyvavimas ir aktyvavimas

Pagal gamyklinę konfigūraciją, visi PGM išėjimai yra aktyvuoti. Deaktyvavus PGM išėjimą, jo nebus galima įjungti ar išjungti, kol jis nebus aktyvuotas. Norint deaktyvuoti/aktyvuoti tam tikrą PGM išėjimą, prašom vadovautis žemiau pateiktu konfigūravimo būdu.

Deaktyvuoti/ aktyvuoti PGM išėjimus

**Eldes
Utility**

Šis veiksmas gali būti atliktas asmeniniu kompiuteriu naudojant „Eldes Utility“ programinę įrangą.

18.5. PGM išėjimų įjungimas ir išjungimas

Pagal gamyklinę konfigūraciją, visi PGM išėjimai yra išjungti. Norint tučiuotau įjungti/išjungti individualų PGM išėjimą ir nustatyti jo būseną sistemai startavus, prašom vadovautis žemiau pateiktais konfigūravimo būdais.

Jjungti PGM išėjimą/
nustatyti PGM išėjimo
starto būseną - įjungta

SMS

SMS žinutės turinys:

`ssss_Coo:ON` arba `ssss_out-name:ON`

Reikšmė: `ssss` - 4-ių skaitmenų SMS slaptažodis; `oo` - PGM išėjimo numeris, intervalas - [1... 48]; `out-name` - iki 16 ženklų PGM išėjimo pavadinimas.

Pavyzdys: `1111_Apsvietimas:ON`

EKB2

Menui kelias:

`OK` → `mmmm` → `OK` → PGM IŠEJIMAI → `OK` → `out-name` → `OK` → ĮJUNGTA → `OK` →

Reikšmė: `mmmm` - 4-ių skaitmenų šeimininko kodas; `out-name` - iki 16 ženklų PGM išėjimo pavadinimas.

EKB3/
EKB3W/
EKB4

Iveskite parametą 61, PGM išėjimo numerį ir parametro būsenos reikšmę:

`61 oo 1 #`

Reikšmė: `oo` - PGM išėjimo numeris, intervalas - [01... 48].

Pavyzdys: `61031#`

Eldes
Utility

Šis veiksmas gali būti atliktas asmeniniu kompiuteriu naudojant „Eldes Utility“ programinę įrangą.

EWK1/
EWK2/
EWK2A

Šis veiksmas gali būti atliktas belaidžiu pulteliu, jį iš anksto sukonfigūravus naudojant „Eldes Utility“ programinę įrangą.

Išjungti PGM išėjimą/
nustatyti PGM išėjimo
starto būseną - iš-
jungta

SMS

SMS žinutės turinys:

`ssss_Coo:OFF` arba `ssss_out-name:OFF`

Reikšmė: `ssss` - 4-ių skaitmenų SMS slaptažodis; `oo` - PGM išėjimo numeris, intervalas - [1... 48]; `out-name` - iki 16 ženklų PGM išėjimo pavadinimas.

Pavyzdys: `1111_C2:OFF`

EKB2

Menui kelias:

`OK` → `mmmm` → `OK` → PGM IŠEJIMAI → `OK` → `out-name` → `OK` → IŠJUNGTA → `OK` →

Reikšmė: `mmmm` - 4-ių skaitmenų šeimininko kodas; `out-name` - iki 16 ženklų PGM išėjimo pavadinimas.

EKB3/
EKB3W/
EKB4

Iveskite parametą 61, PGM išėjimo numerį ir parametro būsenos reikšmę:

`61 oo 0 #`

Reikšmė: `oo` - PGM išėjimo numeris, intervalas - [01... 48].

Pavyzdys: `61020#`

Eldes
Utility

Šis veiksmas gali būti atliktas asmeniniu kompiuteriu naudojant „Eldes Utility“ programinę įrangą.

EWK1/
EWK2/
EWK2A

Šis veiksmas gali būti atliktas belaidžiu pulteliu, jį iš anksto sukonfigūravus naudojant „Eldes Utility“ programinę įrangą.

Norint tučtuojau įjungti individualų PGM išėjimą nustatytam laikotarpiui ir automatiškai jį išjungti praėjus laikotarpiui, prašom vadovautis žemiau pateiktu konfigūravimo būdu.

Įjungti PGM
išėjimą nustatytam
laikotarpiui

SMS

SMS žinutės turinys:

`ssss_Coo:ON:hr.mm.sc` arba `ssss_out-name:ON:hr.mn.sc`

Reikšmė: `ssss` - 4-ių skaitmenų SMS slaptažodis; `oo` - PGM išėjimo numeris, intervalas - [1... 48]; `out-name` - iki 16 ženklų išėjimo pavadinimas; `hr` - valandos, intervalas - [00... 23]; `mn` - minutės, intervalas - [00... 59]; `sc` - sekundės, intervalas - [00... 59].

Pavyzdys: `1111_C4:ON:10.15.35`

EWK1/
EWK2/
EWK2A

Šis veiksmas gali būti atliktas belaidžiu pulteliu, jį iš anksto sukonfigūravus naudojant „Eldes Utility“ programinę įrangą.

Norint tučtuojau išjungti individualų PGM išėjimą nustatytam laikotarpiui ir automatiškai jį įjungti praėjus laikotarpiui, prašom vadovautis žemiau pateiktu konfigūravimo būdu.

Išjungti PGM
išėjimą nustatytam
laikotarpiui

SMS

SMS žinutės turinys:

`ssss_Coo:OFF:hr.mm.sc arba ssss_out-name:OFF:hr.mm.sc`

Reikšmė: `ssss` - 4-ų skaitmenų SMS slaptažodis; `oo` - PGM išėjimo numeris, intervalas - [1... 48]; `out-name` - iki 16 ženklų išėjimo pavadinimas; `hr` - valandos, intervalas - [00... 23]; `mn` - minutės, intervalas - [00... 59]; `sc` - sekundės, intervalas - [00... 59].

Pavyzdys: `1111_Apsvietimas:OFF:00.00.23`

EWK1/
EWK2/
EWK2A

Šis veiksmas gali būti atliktas belaidžiu pulteliu, jį iš anksto sukonfigūravus naudojant „Eldes Utility“ programinę įrangą.

Jungus ar išjungus PGM išėjimą, sistema atsiųs patvirtinimą SMS žinute įrašyto vartotojo telefono numeriu, kuriuo buvo įjungtas/išjungtas PGM išėjimas.

PASTABA: PGM išėjimas gali būti įjungtas nustatytam laikotarpiui tik tuo metu PGM išėjimui esant išjungtam.

PASTABA: PGM išėjimas gali būti išjungtas nustatytam laikotarpiui tik tuo metu PGM išėjimui esant įjungtam.

PASTABA: Viena SMS žinute galima įjungti/išjungti keletas PGM išėjimų vienu metu, pvz. `1111_C1:ON C2:OFF Pump:ON C4:ON:00.20.25`.

PASTABA EWK1/EWK2: Vienas EWK1/EWK2 belaidžio pultelio mygtukas gali būti sukonfigūruotas atlikti srities parinkimo ir išėjimo valdymo veiksmus. Tokiu atveju, paspaudus šį mygtuką PGM išėjimo valdymo veiksmas bus vykdomas su 3 sekundžių delsa esant sąlygai, jog 3 sekundžių laikotarpyje nebus paspaustas kitas mygtukas su jam priskirtu apsaugos įjungimo arba išjungimo veiksmu.

18.6. PGM išėjimo valdymas pagal įvykį ir tvarkaraštį

PGM išėjimai gali būti valdomi automatiškai įvykius susietam sistemos įvykiui ir/ar atėjus tvarkaraštyje numatytai savaitės dienai bei laikui.

18.6.1 PGM išėjimo veiksmai ir sistemos įvykiai

Automatinis PGM išėjimo valdymo veiksmas gali būti vienas iš šių:

- **Įjungti** - nurodo, kad PGM išėjimas turi būti įjungtas.
- **Išjungti** - nurodo, kad PGM išėjimas turi būti išjungtas.
- **Impulsas** - nurodo, kad PGM išėjimas turi būti įjungtas tam tikram laikotarpiui (sekundėmis).

Anksčiau minėti PGM išėjimų veiksmai gali būti susieti su šiais sistemos įvykiais:

- **Apsauga įjungta** - apsauga įjungta nurodytoje srityje nuo 1 iki 4 arba bet kurioje iš sričių.
- **Apsauga išjungta** - apsauga išjungta nurodytoje srityje nuo 1 iki 4 arba bet kurioje iš sričių.
- **Aliarmo pradžia** - aliarmo pradžia nurodytoje srityje nuo 1 iki 4 arba bet kurioje iš sričių.
- **Aliarmo pabaiga** - aliarmo pabaiga nurodytoje srityje nuo 1 iki 4 arba bet kurioje iš sričių.
- **Temperatūros kritimas** - temperatūros jutiklio 1-8 matuojamos temperatūros šuolis žemiau nurodytos MIN ribos.
- **Temperatūros kilimas** - temperatūros jutiklio 1-8 matuojamos temperatūros šuolis aukščiau nurodytos MAKŠ ribos.
- **Zona pažeista** - nurodyta zona nuo Z1 iki Z144 yra pažeista.
- **Zona atstatyta** - nurodyta zona nuo Z1 iki Z144 yra atstatyta.
- **Tvarkaraščio pradžia** - veikia atsižvelgiant į pasirinkto tvarkaraščio 1-16 nurodytą „Pradžios laiką“.
- **Tvarkaraščio pabaiga** - veikia atsižvelgiant į pasirinkto tvarkaraščio 1-16 nurodytą „Pabaigos laiką“.
- **Sistemos problema iškilio** - iškilio nurodyta sistemos problema (išsamus sistemos problemų sąrašas pateiktas **29. SISTEMOS PROBLEMŲ INDIKACIJOS**).
- **Sistemos problema pašalinta** - nurodyta sistemos problema buvo pašalinta (išsamus sistemos problemų sąrašas pateiktas **29. SISTEMOS PROBLEMŲ INDIKACIJOS**).

Vartotojas taip pat gali priskirti norimą tekstą, siunčiamą SMS žinute įrašyto vartotojo telefono numeriu įvykius automatiniam PGM išėjimo valdymo veiksmui.

18.6.2 Tvarkaraščiai

Sistema palaiko iki 16 tvarkaraščių, suteikiančių galimybę automatiškai valdyti PGM išėjimus arba įjungti/išjungti apsaugą, remiantis savaitės diena ir laiku. Parinkus tvarkaraštį su nustatyta savaitės diena ir laiku, apsauga automatiškai įsijungs/išsijungs arba PGM išėjimas veiks remdamasis šiuo tvarkaraščiu. Kiekviename tvarkaraštyje galima nustatyti šiuos nustatymus:

- **Visada** - tvarkaraštis nenaudojamas.
- **Nurodytu laiku** - nurodo, ar savaitės dienos ir laiko parametrai yra naudojami:
 - **Pradžios laikas** - nurodo momentą laike, kada PGM išėjimo arba automatinis apsaugos įjungimo/išjungimo veiksmas gali būti vykdomas remiantis „Tvarkaraščio pradžia“ įvykiu.
 - **Pabaigos laikas** - nurodo momentą laike, kada PGM išėjimo veiksmas gali būti vykdomas remiantis „Tvarkaraščio pabaigos“ įvykiu.
 - **Savaitės dienomis** - nurodo savaitės dienas, kurioms galios PGM išėjimo arba automatinio apsaugos įjungimo/išjungimo veiksmas.

18.6.3 Papildomos sąlygos

Papildomos sąlygos susiaurina tikimybę įvykti PGM išėjimo veiksmui. Įjungus šią funkciją, PGM išėjimas taps priklausomas nuo daugiau sistemos įvykių, kurie privalo įvykti prieš ar po aukščiau nurodytų sistemos įvykių. PGM išėjimas neveiks, kol nurodytų sistemos įvykių seka neatitiks nustatytų reikšmių:

- **Apsauga įjungta** - apsauga įjungta nurodytoje srityje nuo 1 iki 4 arba bet kurioje iš sričių.
- **Apsauga išjungta** - apsauga išjungta nurodytoje srityje nuo 1 iki 4 arba bet kurioje iš sričių.
- **Zona pažeista** - nurodyta zona nuo Z1 iki Z144 yra pažeista.
- **Zona atstatyta** - nurodyta zona nuo Z1 iki Z144 yra atstatyta.

Pavyzdys: PGM išėjimas C1 ir nustatytas įsijungti pažeidus zoną Z6. Papildomų sąlygų funkcija yra įjungta ir nustatyta leisti šiam veiksmui būti vykdomam tik tuomet, kai apsauga „Srityje 2“ yra išjungta. Vadinasi PGM išėjimas C1 bus įjungtas pažeidus zoną Z6, tačiau tik tuo atveju, jei tuo metu apsauga „Srityje 2“ bus išjungta.

Tvarkyti PGM išėjimų valdymą pagal įvykį ir tvarkaraštį

Eldes Utility

Šis veiksmas gali būti atliktas asmeniniu kompiuteriu naudojant „Eldes Utility“ programinę įrangą.

DĖMESIO: Nenustačius sistemos datos ir laiko, sistema NEGALĖS automatiškai valdyti PGM išėjimų. Išsamiau apie tai, kaip nustatyti sistemos datą ir laiką skaitykite **9. DATA IR LAIKAS**.

PASTABA: Kai abu - sistemos įvykis ir tvarkaraštis yra parinkti, PGM išėjimas veiks tik įvykiui įvykus tvarkaraštyje nurodytu laikotarpiu.

PASTABA: Pasirinkus PGM išėjimo impulso veiksmą, PGM išėjimas įsijungs arba išsijungs nustatytą impulso trukmę, atsižvelgiant į nustatytą PGM išėjimo būseną (įjungta ar išjungta) sistemos starto metu.

18.7. Belaidžio PGM išėjimo tipai

- **Išėjimas** - veikia kaip atviro kolektoriaus išėjimas, valdomas vartotojo rankiniu būdu arba automatiškai pagal įvykį arba tvarkaraštį. Įprastai, šis tipas naudojamas bet kokiam elektros prietaisui ar relei.
- **Sirena** - veikia kaip sirenos išėjimas, automatiškai aktyvuojamas aliarmo metu. Įprastai, šis tipas naudojamas laidinei sirenai prijungtai prie EW2 belaidžio įrenginio.

Priskirti išėjimo tipą individualiam belaidžiam PGM išėjimui

Eldes Utility

Šis veiksmas gali būti atliktas asmeniniu kompiuteriu naudojant „Eldes Utility“ programinę įrangą.

19. BELAIDŽIAI ĮRENGINIAI

ESIM384 sistemoje integruotas belaidis modulis suteikia sistemos išplėtimo galimybes. Belaidis modulis leidžia vartotojui lengvai prijungti prie sistemos iki 64 belaidžių ELDES įrenginių. Sistema suderinama su belaidžiais šiais įrenginiais:

- EWP2 – belaidis PIR jutiklis (judesio daviklis).
- EWD2 - belaidis magnetinis durų kontaktas/smūgio jutiklis/vandens nuotėkio jutiklis.
- EWS3 – belaidė vidaus sirena.
- EWS2 – belaidė lauko sirena.
- EWK2/EWK2A – belaidžiai pufteliai.
- EKB3W/EWKB4 – belaidė klaviatūra.
- EW2 – belaidis zonų ir PGM išėjimų išplėtimo modulis.
- EWF1 – belaidis dūmų daviklis.
- EWF1CO – belaidis dūmų ir CO daviklis.
- EWR2 – belaidžio signalo kartotuvas.
- EWM1 – belaidis elektros lizdas.

Išsamiau apie belaidžių įrenginių montavimą skaitykite skyriuje **41. RADIJŲ SISTEMŲ MONTAVIMAS IR SIGNALŲ PRALAUDIMAS**

Belaidžiai įrenginiai gali veikti iki 30 metrų atstumu nuo apsaugos sistemos įrenginio patalpose ir iki 150 metrų atstumu atvirose erdvėse. Belaidis ryšys yra dvikryptis ir veikia viename iš keturių kanalų nelicencijuojamoje ISM868 dažnių juostoje.

Belaidžio ryšio linija tarp belaidžio įrenginio ir apsaugos sistemos yra nuolat stebima konfigūruojamu savitiktros periodu, žinomu kaip „Tikrinimo laikas“. Jungus belaidį įrenginį, šis pradės „Tikrinimo laiko“ signalo perdavimą belaidžio ryšio aprėpties atstumu. Siekiant optimizuoti belaidžio baterijos energijos vartojimą, „Tikrinimo laiko“ periodas kinta savaime belaidžiam įrenginiui esant jungtam, tačiau neprijungtam prie sistemos. Apsaugos sistemai esant išjungtai arba belaidžiam įrenginiui esant neprijungtam prie sistemos arba pašalintam iš sistemos, belaidžio įrenginio „Tikrinimo laiko“ periodas yra toks (nekonfigūruojamas):

- EKB3W, EWKB4, EW2, EWP2, EWS2, EWS3, EWF1, EWF1CO, EWM1:
 - Pirmi 360 bandymų po įrenginio startavimo (gamyklinių parametų atstatymo) - kas 10 sekundžių.
 - Likę bandymai - kas 1 minutę.
- EWD2:
 - Pirmi 360 bandymų po įrenginio startavimo (gamyklinių parametų atstatymo) - kas 10 sekundžių.
 - Likę bandymai - kas 2 min..

Prijungus belaidį įrenginį prie sistemos, šis mėgins vykdyti duomenų apskaitimą su ESIM384 sistema. Taupant baterijų energiją visi belaidžiai įrenginiai veikia „Miego“ režime. Duomenų apskaitimas įvyks momentaliai, pažeidus belaidį įrenginį (zonos aliarmas arba tamperio aliarmas, arba periodiškai, kai belaidis įrenginys „pabus“ su tikslu perduoti „Tikrinimo laiko“ signalą bei priimti atmintyje saugomus nurodymus (jei yra) iš sistemos. Didinant „Tikrinimo laiko“ reikšmę, EWS2/EWS3 sirenos reakcijos laikas mažes, pvz: *Aliarmas įvyko 09:15:25 ir sistema įkėlė į atmintį nurodymą EWS3 sirenai skleisti garsą. Pagal gamyklinę konfigūraciją, EWS3 sirenos „Tikrinimo laiko“ reikšmė yra 7 sekundės, todėl EWS3 sirena skambės nuo 09:15:32.*

PASTABA: Nuotolinio prisijungimo sesijos metu, kiekvieno neprijungto/pašalinto iš sistemos belaidžio įrenginio „Tikrinimo laiko“ periodas yra toks pat, kaip minimas sąraše žemiau..

Pagal gamyklinę konfigūraciją, „Tikrinimo laiko“ periodas yra toks (konfigūruojamas):

- EKB3W, EWKB4, EWD2, EWP2: kas 60 sekundžių.
- EWM1, EW2, EWF1, EWF1CO: kas 30 sekundžių.
- EWS2, EWS3: kas 7 sekundes.

Norint nustatyti kitokią „Tikrinimo laiko“ reikšmę, prašom vadovautis žemiau pateiktu konfigūravimo metodu.

Nustatyti norimą
„Tikrinimo laiką“

Eldes
Utility

Šis veiksmas gali būti atliktas asmeniniu kompiuteriu naudojant „Eldes Utility“ programinę įrangą.

PASTABA: „Tikrinimo laikas“ turi įtakos belaidžio įrenginio prijungimo procesui, kadangi apsaugos sistema laukia įeinančių duomenų iš belaidžio įrenginio. Belaidis įrenginys yra prijungiamas prie sistemos tik sistemai gavus pirmąjį duomenų paketą.

PASTABA EKB3W: Palyginus su kitais ELDES belaidžiais įrenginiais, EKB3W klaviatūros komunikacija belaidžiu ryšiu turi keletą išimčių. Išsamiau apie EKB3W klaviatūros komunikaciją ir pašvietimo laikmatį skaitykite **19.5.3. Komunikacija belaidžiu ryšiu, „Sleep“ režimas ir pašvietimo laikmatis.**

19.1. Belaidžio įrenginio prijungimas, šalinimas ir keitimas kitu

Belaidžių įrenginių tvarkymas gali būti lengvai ir patogiai atliktas naudojant „Eldes Utility“ programinės įrangos grafinę aplinką. Jei ketinate tvarkyti belaidžius įrenginius SMS žinutėmis, Jums reikės 8-ženklio belaidžio įrenginio ID kodo, norint prijungti įrenginį prie sistemos arba jį pašalinti. Belaidžio įrenginio ID kodas yra atspausdintas ant lipduko, esančio vidinėje arba išorinėje įrenginio korpuso dalyje arba priklijuoto ant įrenginio plokštės.

Norint prijungti įrenginį prie sistemos, prašom vadovautis žemiau pateiktais konfigūravimo būdais.

Prijungti belaidį įrenginį prie sistemos

SMS

SMS žinutės turinys:

`ssss_SET:wless-id`

Reikšmė: ssss - 4-ių skaitmenų SMS slaptažodis; wless-id - 8-ių ženklų belaidžio įrenginio ID kodas

Pavyzdys: 1111_SET:535185D

Eldes Utility

Šis veiksmas gali būti atliktas asmeniniu kompiuteriu naudojant „Eldes Utility“ programinę įrangą.

PASTABA EWK1/EWK2/EWK2A: Prijungiant EWK2/EWK2A belaidį pultelį prie sistemos yra būtina keletą kartų paspausti bet kurį pultelio mygtuką.

Prijungus belaidį įrenginį, šis užims vieną iš 64 galimų belaidžio įrenginio vietų ir sukurs vieną ar keletą belaidžių zonų ir PGM išėjimų, atsižvelgiant į belaidžio įrenginio modelį.

Norint pašalinti belaidį įrenginį iš sistemos, prašom vadovautis žemiau pateiktais konfigūravimo būdais.

Pašalinti belaidį įrenginį iš sistemos

SMS

SMS žinutės turinys:

`ssss_DEL:wless-id`

Reikšmė: ssss - 4-ių skaitmenų SMS slaptažodis; wless-id - 8-ių ženklų belaidžio įrenginio ID kodas.

Pavyzdys: 1111_DEL:535185D

Eldes Utility

Šis veiksmas gali būti atliktas asmeniniu kompiuteriu naudojant „Eldes Utility“ programinę įrangą.

Pašalinus belaidį įrenginį iš sistemos, prašom atstatyti jo gamyklinę konfigūraciją ir išimti baterijas.

Norint pakeisti esamą belaidį įrenginį kitu to paties modelio įrenginiu, prašom vadovautis žemiau pateiktu konfigūravimo būdu.

Pakeisti belaidį įrenginį kitu

SMS

SMS žinutės turinys:

`ssss_REP:wless-id<oldwl-id`

Reikšmė: ssss - 4-ių skaitmenų SMS slaptažodis; wless-id - 8-ių ženklų naujo belaidžio įrenginio ID kodas; oldwl-id - 8-ių ženklų seno belaidžio įrenginio ID kodas.

Pavyzdys: 1111_REP:535185D<41286652

Pakeitus belaidį įrenginį nauju, senojo belaidžio įrenginio konfigūracija bus perkelta naujam įrenginiui.

DĖMESIO: Norėdamas teisingai pašalinti belaidį įrenginį iš sistemos, vartotojas privalo pašalinti įrenginį SMS žinute arba naudodamas „Eldes Utility“ programinę įrangą bei atstatyti belaidžio įrenginio gamyklinę konfigūraciją. Atlikus tik vieną iš minėtų veiksmų, belaidis įrenginys ir sistema mėgins vykdyti duomenų apsikeitimą, siekiami išlaikyti aktyvų belaidį ryšį. Tai lemia greitesnį belaidžio įrenginio baterijos energijos išsikrovimą.

PASTABA: Nepavykus prijungti belaidžio įrenginio prie sistemos, atstatykite belaidžio įrenginio gamyklinius parametrus ir prijungti įrenginį iš naujo. Plačiau apie tai skaitykite belaidžio įrenginio pakuotėje pateiktame vartotojo vadove arba apsilankykite adresu eldesalarms.com ir atsiųskite naująsias vartotojo vadovą.

19.2. Belaidžio įrenginio informacija

Prijungęs belaidį įrenginį, vartotojas gali peržiūrėti šią su belaidžiu įrenginiu susijusią informaciją:

- Baterijos lygis (išreikštas procentais).
- Belaidžio ryšio signalo stiprumas (išreikštas procentais).
- Klaidų skaičius (nesėkmingų duomenų perdavimų skaičius 10 minučių laikotarpyje) - atvaizduojama tik EKB2 klaviatūros meniu.
- Įrenginio programinės įrangos versija.
- Belaidžio įrenginio „Tikrinimo laiko“ periodas (išreikštas milisekundėmis) - atvaizduojama tik SMS žinutės turinyje.

Norint peržiūrėti belaidžio įrenginio informaciją, prašom vadovautis žemiau pateiktais konfigūravimo būdais.

Peržiūrėti belaidžio įrenginio informaciją

SMS

SMS žinutės turinys:

`ssss_RFINFO:wless-id` arba `ssss_RFINFO:Znn`

Reikšmė: `wless-id` - 8-ių ženklų belaidžio įrenginio ID kodas; `nn` - belaidės zonos numeris, intervalas - [17...144].

Pavyzdys: `1111_RFINFO:535185D`

EKB2

Meniu kelias:

Baterijos lygis: OK → iiij → OK → WIRELESS DEVICES 1... 2 → OK → wless-dev wless-id → OK → BATTERY

Belaidžio ryšio signalo stiprumas: ... → wless-dev wless-id → OK → SIGNAL

Klaidų skaičius: ... → wless-dev wless-id → OK → ERROR RATE

Įrenginio programinės įrangos versija: ... → wless-dev wless-id → OK → FW RELEASE

Reikšmė: `iiij` - 4-ių skaitmenų montuotojo kodas; `wless-dev` - belaidžio įrenginio modelis; `wless-id` - 8-ių ženklų belaidžio įrenginio ID kodas.

Eldes Utility

Šis veiksmas gali būti atliktas asmeniniu kompiuteriu naudojant „Eldes Utility“ programinę įrangą.

Sistema palaiko iki 32 belaidžių įrenginių. Norint peržiūrėti laisvas belaidžių įrenginių vietas sistemoje, prašom vadovautis žemiau pateiktais konfigūravimo būdais.

Peržiūrėti laisvas belaidžių įrenginių vietas

SMS

SMS žinutės turinys:

`ssss_STATUS_FREE`

Reikšmė: `ssss` - 4-ių skaitmenų SMS slaptažodis.

Pavyzdys: `1111_STATUS_FREE`

Eldes Utility

Šis veiksmas gali būti atliktas asmeniniu kompiuteriu naudojant „Eldes Utility“ programinę įrangą.

19.3. Belaidžio ryšio signalo būsenos stebėseną

Sutrikus belaidžiam ryšiui su belaidžiu įrenginiu dėl senkančios belaidžio įrenginio baterijos ar silpno signalo ir neatsitačius 1 valandos laikotarpyje (gamykliškai; konfigūruojama), sistema sukels aliarmą. Šis įvykis sistemoje atpažįstamas kaip „Belaidžio signalo sutrikimas“. Pagal gamyklinę konfigūraciją, SMS žinutės turinyje bus pateikta *Nera ryšio su jutikliu wless-dev wless-id Tamper x* (`wless-dev` = belaidžio įrenginio modelis `wless-id` = 8-ių ženklų belaidžio įrenginio ID kodas; `x` = tamperio numeris). Vartotojas taip pat bus informuotas SMS žinute belaidžiam ryšiui atsitačius.

Gamykliškai nustatytas 1 valandos laikotarpis, skirtas belaidžio ryšio sutrikimo detekcijai yra EN 50131-1 Grade 2 reikalavimas. Esant poreikiui, galima keisti šį laukimo laiką, kuris privalo būti ne mažiau kaip 3 kartus ilgesnis, nei ilgiausias tuo metu prijungto belaidžio įrenginio „Tikrinimo laiko“ periodas. Taip pat, „Eldes Utility“ programinė įranga indikuoja prijungto ir neprijungto belaidžio įrenginio paskutinio atsiųsto „Tikrinimo laiko“ signalo laikmatį. Programinė įranga įspės vartotoją, jei „Tikrinimo laiko“ signalo pristatymas vėluos 3 kartus ilgesnį laiką, nei prijungto įrenginio „Tikrinimo laiko“ periodas. Vėluojant neprijungto įrenginio „Tikrinimo laiko“ signalui 1,5 minutės ar ilgiau, programinė įranga pateiks įspėjimą, tuo tarpu tokio belaidžio įrenginio piktograma bus pašalinta iš „Eldes Utility“ programinės įrangos aplinkos 10-ties sekundžių laikotarpyje.

Keisti Grade 2 belaidžio ryšio nustatymus

Eldes Utility

Šis veiksmas gali būti atliktas asmeniniu kompiuteriu naudojant „Eldes Utility“ programinę įrangą.

Išjungti belaidžio signalo sutrikimo/atsistatymo pranešimą

EKB2

Menui kelias:

Vartotojo telefono numeris: OK → iii → OK → SMS ŽINUTĖS 2 → OK → BELAID RYŠIO PROB → OK → VARTOTOJAS 1... 10 → OK → IŠJUNGTI → OK
Siųsti SMS visiems vartotojams vienu metu: ... → BELAID RYŠIO PROB → OK → SIŪSTI VISIEMS SMS → OK → IŠJUNGTI → OK
SMS pristatymo ataskaita: ... → BELAID RYŠIO PROB → OK → SMS ATASKAITA → OK → IŠJUNGTI → OK

Reikšmė: iii - 4-įj skaitmenų montuotojo kodas.

EKB3/
EKB3W/
EKB4

Iveskite parametą 25/21/55, įvykio numerį, vartotojo telefono numerio vietą ir parametro būsenos reikšmę:

Vartotojo telefono numeris: 25 18 up 0 #
Siųsti SMS visiems vartotojams vienu metu: 21 18 0 #
SMS pristatymo ataskaita: 55 18 0 #

Reikšmė: up - vartotojo telefono numerio vieta, intervalas - [01... 10].

Pavyzdys: 2518030#

Eldes Utility

Šis veiksmas gali būti atliktas asmeniniu kompiuteriu naudojant „Eldes Utility“ programinę įrangą.

Ijungti belaidžio signalo sutrikimo/atsistatymo pranešimą

EKB2

Menui kelias:

Vartotojo telefono numeris: ... → BELAID RYŠIO PROB → OK → VARTOTOJAS 1... 10 → OK → IJUNGTI → OK
Siųsti SMS visiems vartotojams vienu metu: ... → BELAID RYŠIO PROB → OK → SIŪSTI VISIEMS SMS → OK → IJUNGTI → OK
SMS pristatymo ataskaita: ... → BELAID RYŠIO PROB → OK → SMS ATASKAITA → OK → IJUNGTI → OK

Reikšmė: iii - 4-įj skaitmenų montuotojo kodas.

EKB3/
EKB3W/
EKB4

Iveskite parametą 25/21/55, įvykio numerį, vartotojo telefono numerio vietą ir parametro būsenos reikšmę:

Vartotojo telefono numeris: 25 18 up 1 #
Siųsti SMS visiems vartotojams vienu metu: 21 18 1 #
SMS pristatymo ataskaita: 55 18 1 #

Reikšmė: up - vartotojo telefono numerio vieta, intervalas - [01... 10].

Pavyzdys: 2513041#

Eldes Utility

Šis veiksmas gali būti atliktas asmeniniu kompiuteriu naudojant „Eldes Utility“ programinę įrangą.

Ijungti belaidžio ryšio sutrikimo/atsistatymo pranešimą

EKB2

Menui kelias:

Vartotojo telefono numeris: OK → iii → OK → SMS ŽINUTĖS 2 → OK → BELAID ĮRENG ŽOMIN → OK → VARTOTOJAS 1... 10 → OK → IJUNGTI → OK
Siųsti SMS visiems vartotojams vienu metu: ... → BELAID ĮRENG ŽOMIN → OK → SIŪSTI VISIEMS SMS → OK → IJUNGTI → OK
SMS pristatymo ataskaita: ... → BELAID ĮRENG ŽOMIN → OK → SMS ATASKAITA → OK → IJUNGTI → OK

Reikšmė: iii - 4-įj skaitmenų montuotojo kodas.

EKB3/
EKB3W/
EKB4

Iveskite parametą 25/21/55, įvykio numerį, vartotojo telefono numerio vietą ir parametro būsenos reikšmę:

Vartotojo telefono numeris: 25 25 up 1 #
Siųsti SMS visiems vartotojams vienu metu: 21 25 1 #
SMS pristatymo ataskaita: 55 25 1 #

Reikšmė: up - vartotojo telefono numerio vieta, intervalas - [01... 10].

Pavyzdys: 2525031#

Eldes Utility

Šis veiksmas gali būti atliktas asmeniniu kompiuteriu naudojant „Eldes Utility“ programinę įrangą.

Išjungti belaidžio ryšio sutrikimo/atsistatymo pranešimą

EKB2

Meniu kelias:

Vartotojo telefono numeris: ... → BELAID ĮRENG 20MIN → OK → VARTOTOJAS 1... 10 → OK → IŠJUNGTI → OK

Siųsti SMS visiems vartotojams vienu metu: ... → BELAID ĮRENG 20MIN → OK → SIŪSTI VI-SIEMS SMS → OK → IŠJUNGTI → OK

SMS pristatymo ataskaita: ... → BELAID ĮRENG 20MIN → OK → SMS ATASKAITA → OK → IŠJUNGTI → OK

Reikšmė: *iiii* - 4-ųjų skaitmenų montuotojo kodas.

**EKB3/
EKB3W/
EWKB4**

Įveskite parametą 25/21/55, įvykio numerį, vartotojo telefono numerio vietą ir parametro būsenos reikšmę:

Vartotojo telefono numeris: 25 25 up 0 #

Siųsti SMS visiems vartotojams vienu metu: 21 25 0 #

SMS pristatymo ataskaita: 55 25 0 #

Reikšmė: *up* - vartotojo telefono numerio vieta, intervalas - [01... 10].

Pavyzdys: 252530#

**Eldes
Utility**

Šis veiksmas gali būti atliktas asmeniniu kompiuteriu naudojant „Eldes Utility“ programinę įrangą.

DĖMESIO: Išjungus tamperį, sistema NESIŪS SMS žinučių dėl fizinio tamperio pažeidimo ar belaidžio ryšio sutrikimo. Išsamiau apie tai, kaip tvarkyti tamperius skaitykite **16. TAMPERIAI**.

DĖMESIO: Vykstant fizinio tamperio aliarmui, sistema NESIŪS SMS žinučių dėl kito fizinio tamperio pažeidimo ar belaidžio ryšio sutrikimo.

19.4. Sirenos aktyvavimo išjungimas ir įjungimas belaidžio ryšio sutrikimo atveju

Sutrikus belaidžiam ryšiui 1 valandai (gamykliškai) ar ilgiau, sistema atsiųs SMS žinutę įrašytu vartotojo telefono numeriu ir aktyvuos sireną. Pagal gamyklinę konfigūraciją, sirena nebus aktyvuota sutrikus belaidžiam ryšiui. Norint įjungti/išjungti šią funkciją, prašom vadovautis žemiau pateiktais konfigūravimo būdais.

Įjungti sirenos aktyvavimą belaidžio ryšio sutrikimo atveju

EKB2

Menu kelias:

OK → iiiii → OK → PIRMINIAI NUSTAT → OK → SIRENOS NUSTATYMAI → OK → SRN JEI BEL RYŠ PR → OK → ĮJUNGTI → OK

Reikšmė: iiiii - 4-į skaitmenų montuotojo kodas.

**EKB3/
EKB3W/
EWKB4**

Įveskite parametą 76 ir parametro būsenos reikšmę:

76 1 #

Pavyzdys: 761#

**Eldes
Utility**

Šis veiksmas gali būti atliktas asmeniniu kompiuteriu naudojant „Eldes Utility“ programinę įrangą.

Išjungti sirenos aktyvavimą belaidžio ryšio sutrikimo atveju

EKB2

Menu kelias:

OK → iiiii → OK → PIRMINIAI NUSTAT → OK → SIRENOS NUSTATYMAI → OK → SRN JEI BEL RYŠ PR → OK → IŠJUNGTI → OK

Reikšmė: iiiii - 4-į skaitmenų montuotojo kodas.

**EKB3/
EKB3W/
EWKB4**

Įveskite parametą 76 ir parametro būsenos reikšmę:

76 0 #

Pavyzdys: 760#

**Eldes
Utility**

Šis veiksmas gali būti atliktas asmeniniu kompiuteriu naudojant „Eldes Utility“ programinę įrangą.

19.5. EKB3W/EWKB4 - belaidė LED klaviatūra

Pagrindinės ypatybės:









- Apsaugos įjungimas ir išjungimas (žr. **12.5. EKB3W/EWKB4 klaviatūra ir vartotojo/šeimininko kodas**).
- Apsaugos įjungimas ir išjungimas „Nakties“ režimu (žr. **15. „NAKTIES“ REŽIMAS**).
- Sistemos nustatymų konfigūravimas (žr. **5. KONFIGŪRAVIMO BŪDAI**).
- PGM išėjimų valdymas (žr. **18.4. PGM išėjimų įjungimas ir išjungimas**).
- Vaizdinė indikacija LED indikatoriais (žr. **19.5.1. LED indikatorių paskirtis**).
- Garsinė indikacija įmontuotu mini signalizatoriumi.
- „Klaviatūros srities jungiklis“ (žr. **23.3. Klaviatūros sritis ir „Klaviatūros srities jungiklis“**).

Išsamiau apie techninę specifikaciją ir montavimą skaitykite naujausiame įrenginio vartotojo vadove adresu eldesalarms.com

19.5.1. LED indikatorių paskirtis

	INDIKACIJA	APRAŠYMAS
☐ (raudonas)	Nuolat šviečia	Apsauga įjungta / vyksta išėjimo laiko skaičiavimas
	Mirksi	Konfigūravimo režimas aktyvuotas
✓ (žalias)	Nuolat šviečia	Sistema paruošta - nėra pažeistų zonų ir/ar tamperių
⚠ (oranžinis)	Nuolat šviečia	Yra sistemos problemų
	Mirksi	Pažeista zona, kurios numeris 12 arba didesnis
⚡ (oranžinis)	Nuolat šviečia	Laikina atjungta pažeista zona
1-12 (raudonas)	Nuolat šviečia	Pažeista zona / renkama konfigūravimo komanda

19.5.2. Klavišų paskirtis

APRAŠYMAS	
	Pirmas simbolis apsaugos įjungimui „Nakties“ režimu
	Pirmas simbolis laikinam pažeistų zonų išjungimui ir laikinai atjungtų zonų aktyvavimui
	Pirmas simbolis konfigūravimo režimo įjungimui arba išjungimui
	Pirmas simbolis sistemos problemų sąrašo indikavimui / pirmas simbolis pažeistos zonos, kurios numeris 12 arba didesnis, indikavimui / pirmas simbolis pažeisto tamperio indikavimui
	Komandos rinkimui
	„Klaviatūros srities jungiklis“
	Įvestų ženklų pašalinimui
	Įvestos komandos patvirtinimui

3B PRIEKINĖ DALIS

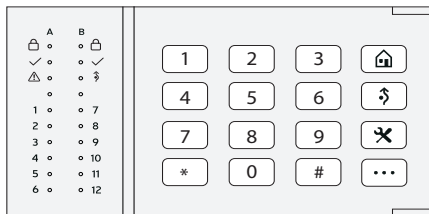

19.5.3. Komunikacija belaidžiu ryšiu, miego režimas ir pašvietimo laikmatis

Prijungus EKB3W/EWKB4 klaviatūrą prie sistemos, klaviatūra mėgins vykdyti duomenų apsaiketimą su sistema. Komunikacijos procesas vyksta šia eiga:

1. Taupant baterijų energiją, didžiąją laiko dalį EKB3W/EWKB4 klaviatūra veikia miego režimu ir periodiškai „pabunda“ (gamykliškai - kas 60 sekundžių) išsiųsti „Tikrinimo laiko“ signalą. Miego režimo metu veikia tik siųstuvai, tuo tarpu imtuvai kartu su LED indikatoriais ir klavišų pašvietimu yra išjungti. Siųsdama „Tikrinimo laiko“ signalą, klaviatūra neaktyvuos mini signalizatoriaus, LED indikatorių ar klavišų pašvietimo.
2. Paspaudus bet kurį EKB3W/EWKB4 klavišą, įsijungs LED indikatoriai ir klavišų pašvietimo laikmatis tam tikram laikotarpiui (gamykliškai - 10 sekundžių). Įsijungus pašvietimui, „Tikrinimo laiko“ periodas pasikeis į 2 sekundžių periodą, suteikiantį galimybę EKB3W/EWKB4 klaviatūroje indikuoti alarmus, sistemos problemas ir apsaugos įjungimo/išjungimo procesą, klaviatūrai esant priskirtai prie tos pačios srities, kuri tuo metu yra pažeista arba vyksta apsaugos įjungimas/išjungimas (žr. **23. SRITYS**).
3. Praėjus 10 sekundžių (gamykliškai) pašvietimo laikui po paskutinio klavišo paspaudimo, klaviatūra išjungs LED indikatorius ir klavišų pašvietimą bei grįš į budėjimo režimą. Tuo metu:
 - a) pažeidus prijungtos prie sistemos EKB3W/EWKB4 klaviatūros zoną arba tamperį, EKB3W/EWKB4 tučtuojau „pabus“, įjungdama klavišų pašvietimą bei LED indikatorius, o klaviatūros mini signalizatorius skleis trumpus pypsėjimus ir LED indikatoriai įsijungs, indikuodami pažeistą zoną ar tamperį.
 - b) pažeidus zoną arba tamperį, nepriklausantį EKB3W/EWKB4 klaviatūrai, EKB3W/EWKB4 „nepabus“, neįjungs klavišų pašvietimo bei LED indikatorių, taip pat klaviatūros mini signalizatorius neskleis garso.

Norint keisti klavišų pašvietimo periodą, prašom vadovautis žemiau pateiktu konfigūravimo būdu.

Keisti klavišų
pašvietimo laikmatį

Eldes
Utility

Šis veiksmas gali būti atliktas asmeniniu kompiuteriu naudojant „Eldes Utility“ programinę įrangą.

Išsamiau apie tai, kaip keisti „Tikrinimo laiko“ reikšmę skaitykite „Eldes Utility“ programinės įrangos skyriuje „Pagalba“.

PASTABA: Pagal gamyklinę konfigūraciją, klaviatūros zona ir tamperis yra įjungti, todėl prie klaviatūros zonos gnybto yra privaloma prijungti rezistorių, pateiktą gaminio pakuotėje, bei, prieš įstatant klaviatūrą į laikiklį, užtikrinti, jog tamperio jungiklis yra tinkamai įspaustas. Įsijungus klaviatūros zoną, klaviatūros tamperis taip pat bus neaktyvus (žr. **14.9. Zonų įjungimas ir išjungimas** ir **16. TAMPERIAI**).

PASTABA: Norėdami „pažadinti“ klaviatūrą naudokite [*] klavišą, siekdami išvengti nepageidaujamo ženklų įvedimo.

19.6. EWR2 - belaidžio signalo kartotuvas

Pagrindinės ypatybės:

- Praplečia belaidžio ryšio aprėptį (iki 30 metrų patalpose; iki 150 metrų atvirose erdvėse)
- LED indikacija duomenų persiuntimui.
- Išorinė ir vidinė antena.
- Rezervinė baterija.

Išsamiau apie techninę specifikaciją ir montavimą skaitykite naujausiame įrenginio vartotojo vadove adresu eldesalarms.com

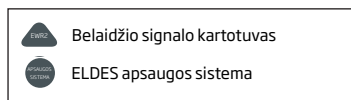
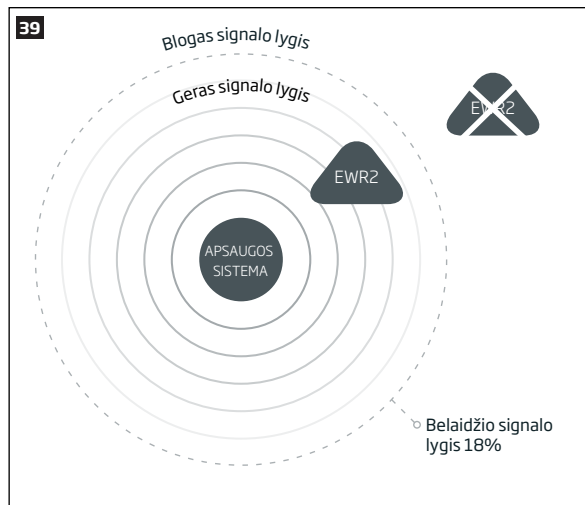

EWR2 išplečia belaidžio ryšio aprėptį, jei tam yra sudaromos atitinkamos sąlygos. Norėdami, jog EWR2 veiktų teisingai, signalo lygis tarp ELDES apsaugos sistemos ir EWR2 įrenginio turi būti ne mažesnis kaip 18%.

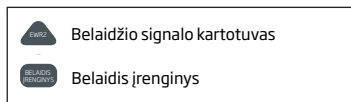
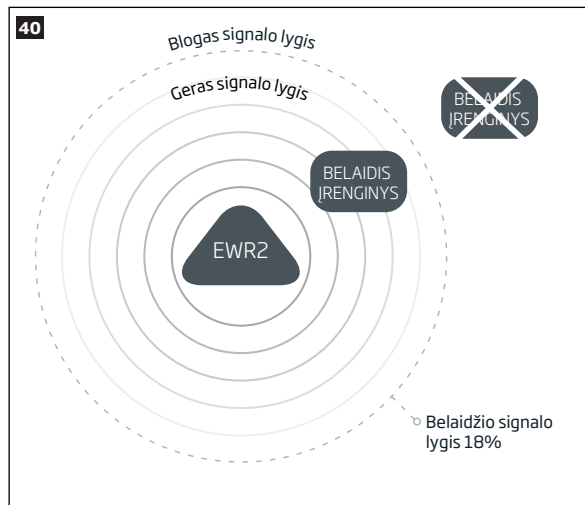

Norėdami, jog EWR2 išplėstų belaidžio ryšio aprėptį, signalo lygis tarp EWR2 ir belaidžio įrenginio turi būti ne mažesnis kaip 18%.

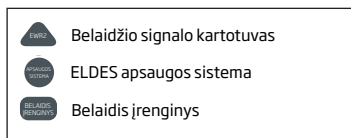
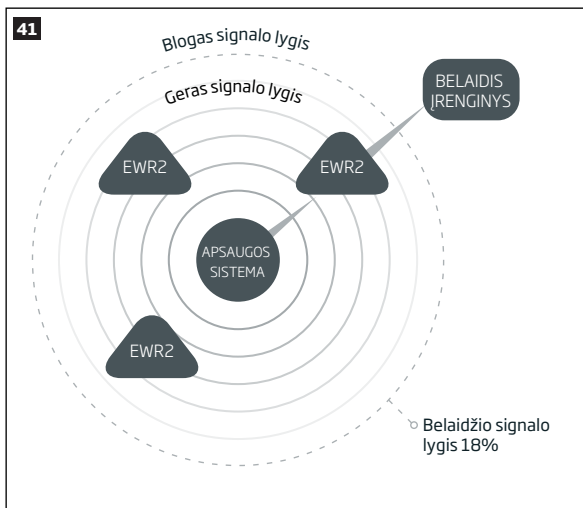

Prijungus daugiau nei vieną belaidžio signalo kartotuvą vien metu prie ELDES apsaugos sistemos, bus naudojamas kartotuvas, turintis stipriausią belaidžio ryšio signalą su belaidžiu įrenginiu, siekiant išplėsti belaidžio įrenginio signalo diapazoną.

19.7. EWF1 - belaidis dūmų daviklis / EWF1CO - belaidis dūmų ir CO daviklis

Pagrindinės ypatybės:

- Optinis jutiklis lėtai rusenančiam gaisrui (EWF1) / Optinis jutiklis lėtai rusenančiam gaisru ir elektrocheminis jutiklis anglies monoksido (CO) aptikimui (EWF1CO)
- TEST mygtukas
- Aplinkai nekenkianti technologija
- Didelis jautrumas
- Lengvas montavimas
- LED indikacija
- Vidinė sirena garsiniam aliarmui
- Automatinis atstatymas

Išsamiau apie techninę specifikaciją ir montavimą skaitykite naujausiame įrenginio vartotojo vadove adresu eldesalarms.com

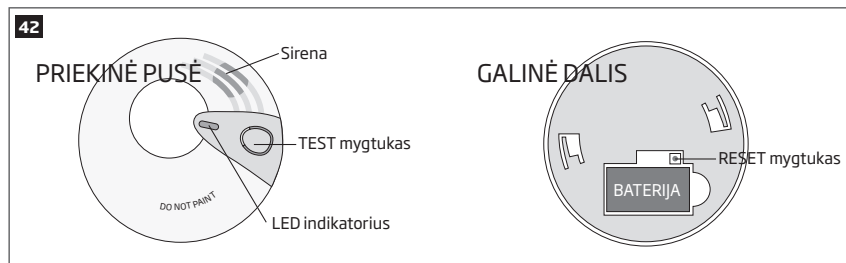

19.7.1. Sirenų sujungimas

Sirenų sujungimo funkcija automatiškai susieja visus belaidžius dūmų/anglies monoksido (CO) daviklius, tuo metu prijungtus prie sistemos. Bet kuris EWF1/EWF1CO aptikęs dūmus/CO, aktyvuos įmontuotą sireną ir nusiųs signalą į sistemą, kuri sukels aliarmą ir aktyvuos visų likusių EWF1/EWF1CO dūmų/CO daviklių sirenas. Dūmus/CO aptikęs EWF1/EWF1CO daviklis automatiškai atsistatys, patalpoje išsisklaidžius dūmams/CO, tuo tarpu visi likusių daviklių sirenos skleis garsą nustatytą laikotarpį (gamykliškai - 30 sekundžių).

Pagal gamylinę konfigūraciją, ši funkcija yra įjungta ir EWF1/EWF1CO sirenos aliarmo trukmė yra 30 sekundžių. Norint keisti šiuos nustatymus, prašom vadovautis žemiau pateiktais konfigūravimo būdais.

Išjungti EWF1 sirenų sujungimą

EKB2

Meniu kelias:

OK → iiiii → OK → PIRMINIAI NUSTAT → OK → SIRENOS NUSTATYMAI → OK → EWF1 SIREN
SUJUNG → OK → IŠJUNGTI → OK

Reikšmė: iiiii - 4-ių skaitmenų montuotojo kodas.

**EKB3/
EKB3W/
EKB4**

Įveskite parametą 50 ir parametro būsenos reikšmę:

50 0 #

Pavyzdys: 500#

**Eldes
Utility**

Šis veiksmas gali būti atliktas asmeniniu kompiuteriu naudojant „Eldes Utility“ programinę įrangą.

Ijungti EWF1 sirenų sujungimą

EKB2

Meniu kelias:

OK → iiiii → OK → PIRMINIAI NUSTAT → OK → SIRENOS NUSTATYMAI → OK → EWF1 SIREN
SUJUNG → OK → IJUNGTI → OK

Reikšmė: iiiii - 4-ių skaitmenų montuotojo kodas.

**EKB3/
EKB3W/
EKB4**

Įveskite parametą 50 ir parametro būsenos reikšmę:

50 1 #

Pavyzdys: 501#

**Eldes
Utility**

Šis veiksmas gali būti atliktas asmeniniu kompiuteriu naudojant „Eldes Utility“ programinę įrangą.

Keisti EWF1 sirenos trukmę

**Eldes
Utility**

Šis veiksmas gali būti atliktas asmeniniu kompiuteriu naudojant „Eldes Utility“ programinę įrangą.

PASTABA: Maksimalus palaikoma EWF1/EWF1CO sirenos aliarmo trukmė yra 255 sekundės (4 min. 15 sek.) net jei nustatyta sistemos aliarmo trukmė yra ilgesnė.

PASTABA: Sistemos aliarmo trukmė turi didesnį prioritetą nei EWF1/EWF1CO sirenos aliarmo trukmė, todėl EWF1/EWF1CO sirena skambės tiek pat, kiek nustatyta sistemos aliarmo trukmė, išskyrus atvejus, kai nustatyta EWF1/EWF1CO sirenos aliarmo trukmė yra trumpesnė.

19.8. EW2 - belaidis zonų ir PGM išėjimų išplėtimo modulis

Pagrindinės ypatybės:

- 4 zonų kontaktai.
- 2 atviro kolektorius išėjimai.
- Maitinamas baterijomis arba išorinio maitinimo šaltiniu.
- Suderinamas su bet koku trečios šalies laidiniu davikliu ar sirena.

EW2 yra belaidis įrenginys, skirtas išplėsti ELDES apsaugos sistemos galimybes, suteikdamas belaidžio ryšio priegą trečios šalies laidiniam įrenginiui. EW2 palaiko 4 zonų kontaktus, skirt laidinių skaitmeninių daviklių prijungimui, tokių kaip magnetinis durų kontaktas, judesio daviklis ir pan. Taip pat, 2 atviro kolektorius išėjimai suteikia galimybę prijungti bet kokią laidinę sireną ar prijungti bei valdyti elektros prietaisus, pvz. vartus, apšvietimą, laistymą ir pan. Įrenginys gali būti maitinamas išorinio maitinimo šaltiniu arba 3 x 1,5V AA tipo alkaline baterijomis. Atjungus EW2 įrenginio išorinį maitinimą, įrenginys automatiškai ims vartoti baterijų energiją.

Maksimalų palaikomų EW2 įrenginių skaičių lemia tuo metu sistemos konfigūracijoje esančių zonų skaičius. Sistema palaiko iki 16 EW2 įrenginių, jei tuo metu nėra klaviatūros zonų, EPGM1 zonų, virtualių zonų ar kitų belaidžių zonų.

Išsamiau apie techninę specifikaciją ir montavimą skaitykite naujausiam įrenginio vartotojo vadove adresu eldesalarms.com

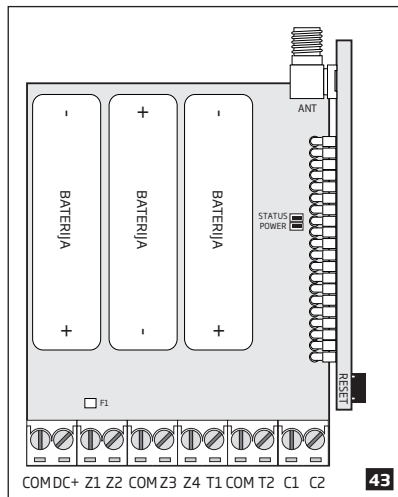

19.9. EWM1 - Belaidis elektros lizdas

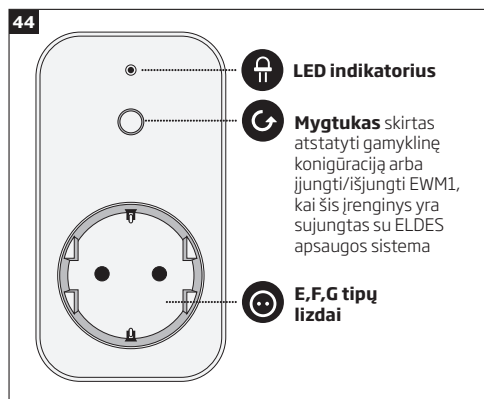

Pagrindinės ypatybės:

- Nuotolinis būsto prietaisų valdymas belaidžiu pulteliu, klaviatūra, „ELDES Cloud Services“ paslauga ar automatiškai pagal nustatytą tvarkaraštį ar sistemos įvykį.
- Suderinamas su bet koku 230V elektros prietaisais.
- Tikralaikė, šiandienos ir mėnesio elektros energijos sąnaudų ataskaita.
- Problemų indikavimas ir apsauga nuo temperatūros svyravimų, įtampai pakilus virš leistinos ribos, srovei pakilus virš leistinos ribos, įtampai nukritus žemiau leistinos ribos, sutrikus relei.

EWM1 – tai belaidis įrenginys, skirtas ELDES apsaugos sistemos funkcijoms praplėsti bei suteikiantis belaidžio ryšio priegą bet kokiame 230V elektros prietaisui: šviestuvui, oro kondicionieriui, laistymo įrangai ir pan. Prijungdamas elektros prietaisą prie EWM1 elektros lizdo, vartotojas gali valdyti pasirinktą prietaisą belaidžiu pulteliu, klaviatūra, pagal nustatytą tvarkaraštį ar tam tikrą sistemos įvykį. Papildomai EWM1 suteikia galimybę stebėti ir peržiūrėti elektros energijos sąnaudų ataskaitas. Be viso to, atsiradus tam tikriems gedimams, EWM1 neleis elektros prietaisui įsijungti dėl saugumo priežasčių (žr. **29. SISTEMOS PROBLEMŲ INDIKACIJOS**). Prieš pradėdam naudotis EWM1, jį būtina prijungti prie ELDES apsaugos sistemos, išsiunčiant atitinkamą SMS žinutę sistemos telefono numeriu arba naudojantis „ELDES Utility“ programine įranga.

Sistema palaiko iki 32 EWM1 įrenginių vienu metu. Maksimalus belaidžio ryšio atstumas yra 150m (atvirose erdvėse).

Išsamiau apie techninę specifikaciją ir montavimą skaitykite naujausiam įrenginio vartotojo vadove adresu eldesalarms.com

Norint stebėti tikralaikę elektros energijos sąnaudas reikšmę, peržiūrėti šiandienos ar mėnesio elektros energijos sąnaudų ataskaitą arba atstatyti elektros energijos sąnaudų skaitiklį, prašom vadovautis žemiau pateiktais konfigūravimo būdais.

Peržiūrėti energijos sąnaudų ataskaitas

SMS

SMS žinutės turinys:

ssss_EWM1INFO

Reikšmė: ssss - 4-ių skaitmenų SMS slaptažodis.

Pavyzdys: 1111_EWM1INFO

EKB2**Meniu kelias:**Tikralaikės elektros energijos sąnaudos: **OK → mmmm → OK → PGM IŠĖJIMAI → OK → out-name → OK → TIKRALAIK.EL.ENER.**Šiandienos elektros energijos sąnaudos: **... → out-name → OK → EL.ENERG. SIANDIEN**Mėnesio elektros energijos sąnaudos: **... → out-name → OK → EL.ENERG. PER MEN****Reikšmė:** mmmm - 4-ių skaitmenų šeimininko kodas; out-name - PGM išėjimo, susieto su EWM1 įrenginiu, pavadinimas.**Eldes Utility**

Šis veiksmas gali būti atliktas asmeniniu kompiuteriu naudojant „Eldes Utility“ programinę įrangą.

Atstatyti nurodyto EWM1 įrenginio elektros energijos sąnaudų skaitiklį**SMS****SMS žinutės turinys:****ssss_EWM1RESET:out-name****Reikšmė:** ssss - 4-ių skaitmenų SMS slaptažodis; out-name - PGM output name associated with a certain EWM1 device.**Pavyzdys:** 1111_EWM1RESET:Controll14**EKB2****Meniu kelias:**

OK → mmmm → OK → PGM IŠĖJIMAI → OK → out-name → OK → ANULIUOTI RODMENIS → OK → TAIP → OK

Reikšmė: mmmm - 4-ių skaitmenų šeimininko kodas; out-name - PGM išėjimo, susieto su EWM1 įrenginiu, pavadinimas.**Eldes Utility**

Šis veiksmas gali būti atliktas asmeniniu kompiuteriu naudojant „Eldes Utility“ programinę įrangą.

Atstatyti visų EWM1 įrenginių elektros energijos sąnaudų skaitiklius vienu metu**SMS****SMS žinutės turinys:****ssss_EWM1RESET:ALL****Reikšmė:** ssss - 4-ių skaitmenų SMS slaptažodis.**Pavyzdys:** 1111_EWM1RESET:ALL**PASTABA:** Tikralaikė elektros energijos sąnaudų reikšmė NEĮTRAUKIAMA į elektros energijos sąnaudų ataskaitą, atsiunčiamą SMS žinute.**19.10. EWKB5 belaidės liečiamosios klaviatūros apžvalga**

EWKB5 yra belaidis priedas, turintis įmontuotą 4.3" spalvotą liečiamąjį ekraną bei yra suderinamas su ESIM384 apsaugos sistema.

Įrenginio savybės:

- Apsaugos įjungimas ir išjungimas
- Laikinas pažeistų zonų atjungimas ir laikinai atjungtų zonų aktyvavimas
- PGM išėjimų valdymas
- Individualizuojamas patogus grafinis meniu
- Naršymas meniu naudojant lietimui jautrų ekraną
- Daugiakalbiai balsiniai garso pranešimai
- Reguluojamas šviesumo ir garsumo lygis
- Maitinamas baterijomis arba išorinio maitinimo šaltiniu

EWKB5 turi 1 zonos kontaktą, skirtą pasyvaus skaitmeninio laidinio daviklio, tokio kaip magnetinis durų kontaktas, prijungimui, ir 2 tamperio jungiklius, stebinius neleistą korpuso atidarymą ir nuėmimą nuo sienos. Esant poreikiui naudoti tik tamperio jungiklį, tačiau klaviatūros zonos ne, klaviatūros zoną yra privaloma įjungti bei 5,6kΩ rezistoriumi sujungti gnybtus Z1 ir COM. Apsaugos sistema ESIM384 palaiko iki 2 EWKB5 įrenginių. Maksimalus atstumas belaidžiam ryšiui siekia 1000m (atviroje erdvėje).

Pagrindinio meniu savybės:*Srities mygtukas* - įjungia/išjungia apsaugą įvedus galiojantį šeimininko/vartotojo kodą; nurodo srities apsaugos būseną (įjungta/išjungta), sistemos problemų buvimą.*Greito apsaugos įjungimo mygtukas* - įjungia apsaugą prilietus ir palaikius šį mygtuką; šeimininko/vartotojo kodas nereikalaujamas (tinkinamas, gamykliškai - paslėptas; nepavaizduota).

Laik. zonos atjungimas - kai ši ikona atsiras pagrindiniame klaviatūros ekrane, tai reikš, kad sistemoje yra laikinai atjungtų zonų.

Gaisras - nedelsiant sukelia gaisro aliarmą prilietus ir palaikius šį mygtuką (tinkinamas, gamykliškai - paslėptas).*Panika* - nedelsiant sukelia aliarmą prilietus ir palaikius šį mygtuką (tinkinamas, gamykliškai - paslėptas).*Išėjimų valdymas* - atveria PGM išėjimų meniu, suteikiantį galimybę įjungti arba išjungti norimą PGM išėjimą (tinkinamas, gamykliškai - paslėptas).

Konfig. - suteikia prieigą prie nustatymų meniu įvedus galiojantį šeimininko kodą.



Įrankių juostos savybės:

- Silpnas belaidžio ryšio signalas - pasirodo belaidžio ryšio signalo lygiui (tarp EWKB5 ir apsaugos sistemos) nukritus žemiau 30%.
- Senka baterijos energija - pasirodo baterijos lygiui nukritus žemiau 5%.
- Temperatūra - matuojama prijungtu prie ESIM384 arba integruotu belaidžio įrenginio temperatūros jutikliu (konfigūruojama, gamykliškai išjungta ir paslėpta)
- Skaitmeninis laikrodis - atvaizduoja esamą sistemos laiką.

19.10.1. Miego režimas, kaip „pažadinti“ EWKB5 klaviatūrą

Prijungus EWKB5 klaviatūrą prie sistemos, klaviatūra mėgins vykdyti duomenų apsikeitimą su sistema. komunikacijos procesas vyksta šia eiga:

Miego režimas. Taupant baterijų energiją, didžiąją laiko dalį EWKB5 klaviatūra veikia miego režimu ir periodiškai „pabunda“ (gamykliškai - kas 30 sekundžių) išsiųsti „Tikrinimo laiko“ signalą. Miego režimo metu LCD ekranas yra išjungtas, tačiau klaviatūra nuolat буди, laukdama alarmo įvykio. Siųsdama „Tikrinimo laiko“ signalą, klaviatūra neaktyvuos LCD ekraną.

Kaip „pažadinti“ EWKB5 klaviatūrą.

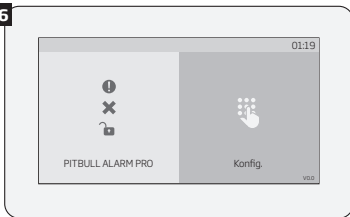

Klaviatūra tučtuojau pabus ir aktyvuos LCD ekraną, susiklosčius šioms sąlygoms:

- vartotojui pirštu prileitus LCD ekraną.
- bet kokio tipo alarmo atveju, esant įjungtai apsaugai.
- gaisro alarmo atveju, nepaisant apsaugos būsenos - įjungta ar išjungta.
- sistemai skaičiuojant įėjimo laiką.

PASTABA: Rekomenduojame montuoti EWKB5 šalia įėjimo/išėjimo durų ir naudoti EWKB5 zoną, skirtą laidinio magnetinio durų kontakto prijungimui.

19.10.2. Kaip konfigūruoti ir valdyti sistemą EWKB5 klaviatūra

Sistemos konfigūravimas ir valdymas EWKB5 klaviatūra yra atliekamas, naudojant paprastą, tačiau galingą grafinį meniu, pateikiamą lietimui jautriame ekrane. Siekiant užtikrinti draugišką vartotojui pojūtį, įrenginys palaiko garso įrašus su balsiniais nurodymais. Be to, pagrindinio meniu mygtukai ir įrankių juosta (viršuje) yra konfigūruojami - tai suteikia galimybę išdėstyti komponentus vartotojo pageidaujama tvarka. Norėdami judėti grafiniu meniu, prilieskite norimą pagrindinio meniu mygtuką, atspindintį atitinkamą veiksmą ar meniu skyrių. Norėdami įvesti reikalaujamą reikšmę, naudokitės automatiškai ekrane atvaizduojama klaviatūra. Įprastai, sistemos konfigūravimas EWKB5 klaviatūra yra atliekamas atvėrus šeimnininko kodu apsaugotą „Konfig.“ meniu.

19.10.3. Kaip įjungti apsaugą naudojant EWKB5 klaviatūrą

PASTABA: Jeigu vartotojas klaidingai įves vartotojo/šeimininko kodą 10 kartų iš eilės, sistema užblokuos EWKB5 liečiamąją klaviatūrą. Tuo metu, kai klaviatūra bus užblokuota, sistema neleis vartotojui atlikti jokių veiksmų. Klaviatūra atsiblokuos po to, kai vartotojas perkraus apsaugos sistemą (sistemą galima perkrauti, atjungus pagrindinį bei rezervinį apsaugos sistemos maitinimą, arba išsiunčiant SMS komandą ssss_restart , kurioje „ssss“ reiškia 4-ių skaitmenų vartotojo kodą, tuo tarpu vienas apatinio brūkšnio ženklas „_“ reiškia vieną tarpo ženklą).

1. Norėdami įjungti apsaugą, įveskite galiojantį 4-ių skaitmenų vartotojo/šeimininko kodą, naudodami ekrane atvaizduojamą klaviatūrą. Kitas būdas - vartotojas gali priliesti ir laikyti greito apsaugos įjungimo mygtuką, suteikiantį galimybę įjungti apsaugą neįvedant vartotojo kodo. Abu minėtieji būdai reikalauja vartotojo/šeimininko kodo, išjungiant apsaugą.

2. Sistema pradės išėjimo laiko skaičiavimą (pagal gamyklinę konfigūraciją - 15 sekundžių), skirtą vartotojui išeiti iš saugomos patalpos. Apie laiko skaičiavimo pradžią vartotojas bus informuojamas balsiniu pranešimu, po kurio klaviatūra ims skleisti trumpus pypsėjimus.

47



APSAUGOS
ĮJUNGIMAS

48

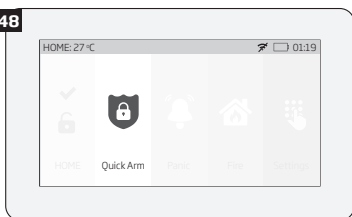



3. Sėkmingai įjungus apsaugą, ant srities mygtuko bus atvaizduojama piktograma, o sistema atsiųs patvirtinimą vartotojui SMS žinute (pagal gamylinę konfigūraciją).

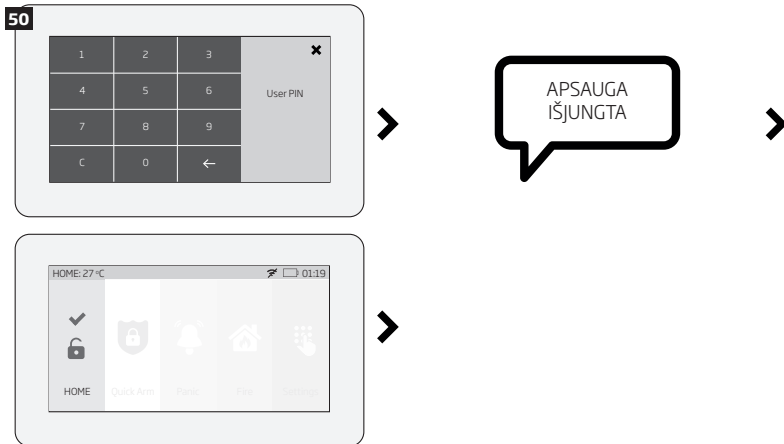

19.10.4. Kaip išjungti apsaugą ir aliarmą naudojant EWKB5 klaviatūrą

1. Vartotojui įėjus į saugomą patalpą ir pažeidus delsos zoną, sistema pradės jėjimo laiko skaičiavimą (pagal gamylinę konfigūraciją - 15 sekundžių). Įėjimo laikas yra skirtas išjungti apsaugą, kol sistema nesukėlė aliarmo (tam vartotojas turi įvesti galiojantį vartotojo kodą).
2. Norėdami išjungti apsaugą, įveskite galiojantį 4-ių skaitmenų vartotojo/šeimininko kodą, naudodami ekrane atvaizduojamą klaviatūrą.



3. Sėkmingai išjungus apsaugą, ant srities mygtuko bus atvaizduojama piktograma  o sistema atsiųs patvirtinimą vartotojui SMS žinute (pagal gamylinę konfigūraciją).

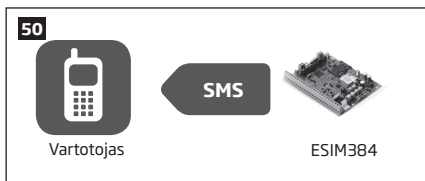

19.10.5. Apie „Nakties“ režimą ir kaip jį aktyvuoti naudojant EWKB5 klaviatūrą





„Nakties“ (ang. „Stay“) režimas suteikia galimybę vartotojui įjungti ir išjungti apsaugą liekant saugomoje teritorijoje. Pažeidus zonas su įjungta „Nakties“ savybe, apsaugai esant įjungtai „Nakties“ režimu, sistema ignoruos šių zonų pažeidimus, todėl aliarmas nebus sukeltas. Įprastai, ši funkcija naudojama įjungiant apsaugą namie prieš einant miegoti.

Apsauga gali būti įjungta „Nakties“ režimu esant šioms sąlygoms:

Automatinis – jei „Delsos“ tipo zona NEPAŽEIDŽIAMA išėjimo laiko skaičiavimo metu ir sistemoje yra zona (-os) su įjungta „Nakties“ savybe, tuomet apsauga įsijungs „Nakties“ režimu. Sėkmingai išjungus apsaugą „Nakties“ režimu, ant srities mygtuko bus atvaizduojama piktograma .

Išsčiau apie apsaugos ir aliarmo išjungiamą naudojant EWKB5 klaviatūrą, prašom skaityti skyriujme **3.7.4. Kaip išjungti apsaugą ir aliarmą naudojant EWKB5 klaviatūrą.**

19.10.6. Aliarmo indikacijos ir kaip peržiūrėti pažeistas zonas/tamperius naudojant EWKB5 klaviatūrą

Piktograma  vaizduojama ant srities mygtuko, atspindi pažeistų zonų/tamperiu nebuvimą, todėl sritis yra paruošta apsaugos įjungimui. Jei vietoj anksčiau minėtos piktogramos yra vaizduojama piktograma  vadinasi sritis nėra paruošta apsaugos įjungimui, todėl vartotojas privalo atstatyti visas pažeistas zonas ir/arba tamperius prieš įjungdamas apsaugą. Kitas būdas - pažeistas zonas ir tamperius galima laikinai atjungti (žr. **3.7.7. Kaip laikinai atjungti pažeistą zoną ir ją aktyvuoti naudojant EWKB5 klaviatūrą**) arba įjungti „Priverstinis“ savybę, lemiančią dalinį apsaugos įjungimą (žr. Zonų savybės). Piktograma  vaizduojama ant srities mygtuko, atspindi bet kokio tipo aliarmą (išskyrus tamperio ir gaisro aliarmą), o piktograma  išskirtinai gaisro aliarmą. Esant sistemos problemoms, įskaitant tamperio pažeidimą, piktograma  bus vaizduojama ant srities mygtuko (žr. **3.7.13. Sistemos problemų indikacija**).

Norėdami peržiūrėti šiuo metu pažeistas zonas ir/arba tamperius, susietus su tam tikromis zonomis, atverkite skyrių „Zonos“, judėdami žemiau pateiktu meniu. Prašom atkreipti dėmesį, jog šis veiksmas reikalauja šeimnininko kodo.

52

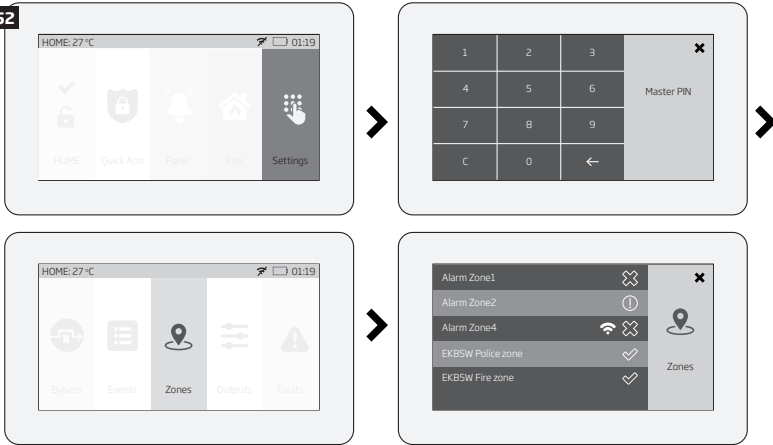

Žemiau pateiktos skyriaus „Zonos“ piktogramos atspindi tam tikros zonos/tamperio būklę:

✓ - zona/tamperis OK - nepažeistas.

📶 - belaidės kategorijos zona.

✗ - zona yra pažeista.

🔌 - Senka su atitinkama zona susieto belaidžio įrenginio baterijos energija

⌚ - tamperis, susietas su atitinkama zona, yra pažeistas.

19.10.7. Kaip laikinai atjungti pažeistą zoną ir ją aktyvuoti naudojant EWKB5 klaviatūrą

Esant bent 1 pažeistai zonai, apsaugos įjungimas yra uždraustas. Laikinas zonų atjungimas (ang. „bypass“) suteikia galimybę neutralizuoti pažeistą zoną, jos neatstatant, bei įjungti apsaugą.

Vartotojui pamėginus įjungti apsaugą, esant pažeistai zonai/tamperiu, klaviatūra automatiškai nukreips vartotoją į šeimininko kodu apsaugotą laikino zonų atjungimo skyrių, pateikiantį pažeistų zonų/tamperių sąrašą, bei atmes sistemos įjungimo komandą, kol pažeista zona/tamperis nebus laikinai atjungtas. Kitas būdas - vartotojas gali judėti meniu, kaip nurodyta žemiau:

1. Norėdami laikinai atjungti zoną ir tamperį, susietą su atitinkama zona, paslinkite atitinkamą slankiklį dešinėn.
2. Norėdami aktyvuoti laikinai atjungtą zoną, atverkite anksčiau minėtąjį skyrių bei paslinkite atitinkamą slankiklį kairėn.

53

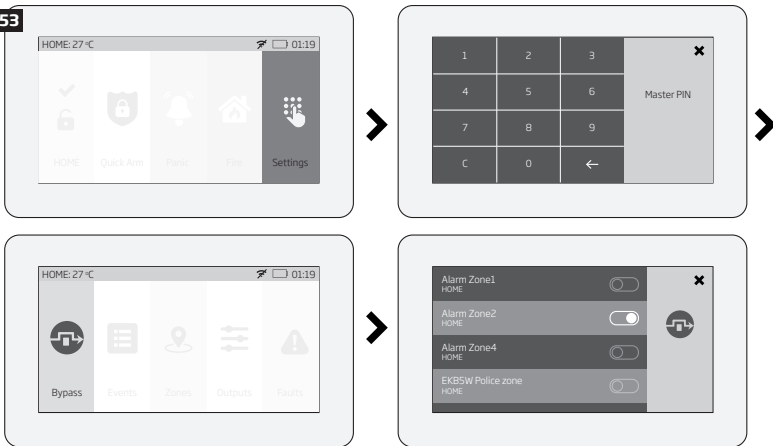

PASTABA: Zonos gali būti laikinai atjungiamos ir aktyvuojamos tik apsaugai esant išjungtai.

Laikiniai įjungiant/išjungiant pažeistą zoną, konfigūracijos režimas turi būti išjungtas.

19.10.8. Kaip rankiniu būdu sukelti panikos arba gaisro aliarmo naudojant EWKB5 klaviatūrą

Kritiškos situacijos atveju, vartotojas, naudodamas EWKB5 klaviatūrą, gali rankiniu būdu sukelti gaisro ir panikos aliarmą. Gamykliškai, gaisro ir panikos mygtukai yra išjungti, todėl jie privalo būti iš anksto įjungiami „Konfig.“ mygtuko skyriuje.

Norėdami sukelti gaisro arba panikos aliarmą, prilieskite ir laikykite gaisro arba panikos mygtuką atitinkamai. Apie šio veiksmo įvykdymą

vartojas bus informuojamas balsiniu pranešimu „Gaisro signalas išsiųstas „ ir „ Aliarmo signalas išsiųstas„ atitinkamai. Šis veiksmas nereikalauja vartotojo/šeimininko kodo.

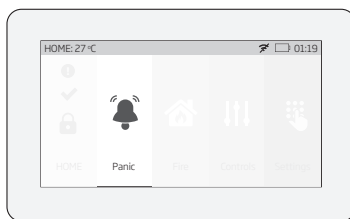



19.10.9. Kaip valdyti PGM išėjimus naudojant EWKB5 klaviatūrą

Vartotojas, naudodamas EWKB5 klaviatūrą, gali valdyti elektros prietaisus, prijungtus prie PGM išėjimų, susietųjų su belaidžiais įrenginiais. Esamų PGM išėjimų sąrašas yra pateiktas „Išėjimų valdymas“ mygtuko skyriuje. Gamykliškai, „Išėjimų valdymas“ mygtukas yra išjungtas, todėl jis privalo būti iš anksto įjungiamas „Išplėstinis“ mygtuko skyriuje. Kitas būdas - varotojas gali įjungti individualų mygtuką kiekvienam esamam PGM išėjimui, taip įgalinant atitinkamo PGM išėjimo tiesioginį valdymą iš pagrindinio meniu. Mygtuko pavadinimas atspindi PGM išėjimo pavadinimą, kurį galima keisti naudojant programinę įrangą ELDES Utility.

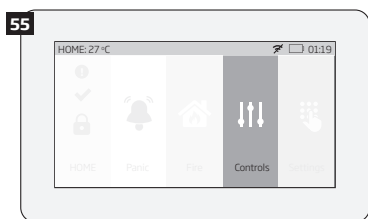
A. Norėdami įjungti PGM išėjimą, prilieskite „Išėjimų valdymas“ mygtuką (kelias: Šeimininko meniu -> Išplėstinis -> Greitas meniu), siekiant atverti esamų PGM išėjimų sąrašą bei paslenkant atitinkamo PGM išėjimo slankiklį dešinėn. Paslinkus slankiklį kairėn, PGM išėjimas išsijungs. Šis veiksmas nereikalauja vartotojo/šeimininko kodo.



B. Norėdami įjungti PGM išėjimą vienu prielietimu, prilieskite atitinkamo PGM išėjimo mygtuką. Atkreipkite dėmesį į pakitusią mygtuko piktogramą iš  (atspindi išjungto PGM išėjimo būseną) į  (atspindi įjungto PGM išėjimo būseną). Pakartotinai prielietus mygtuką, PGM išėjimas išsijungs. Šis veiksmas nereikalauja vartotojo/šeimininko kodo.

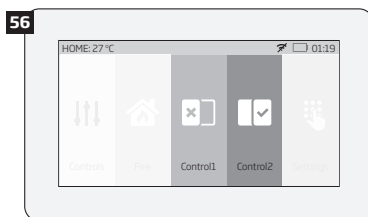

PASTABA: Dėl saugumo priežasčių nepageidaujant, jog klaviatūra pagrindiniame meniu atvaizduotų „Išėjimų valdymas“ ar konkretaus PGM išėjimo valdymo mygtuko, vartotojas gali pasiekti „Išėjimų valdymas“ skyrių atvėręs šeimininko kodu apsaugotą „Konfig.“ skyrių.

19.10.10. Kaip peržiūrėti įvykių sąrašą naudojant EWKB5 klaviatūrą

Įvykių sąrašas suteikia galimybę chronologine tvarka registruoti įrašus, susijusius su sistemos įvykiais, tokiais kaip, aliarmai, apsaugos įjungimas/išjungimas ir t.t. Vartotojas, naudodamas EWKB5 klaviatūrą, gali peržiūrėti išsamų įvykių sąrašą.

Norėdami peržiūrėti įvykių sąrašą, judėkite žemiau pateiktu meniu. Prašom atkreipti dėmesį, jog šis veiksmas reikalauja šeimininko kodo.

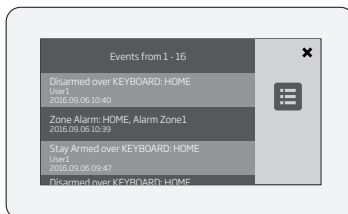
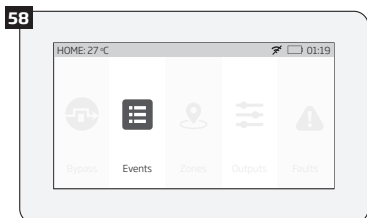
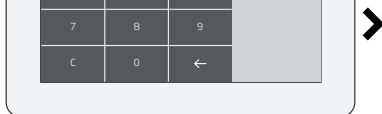
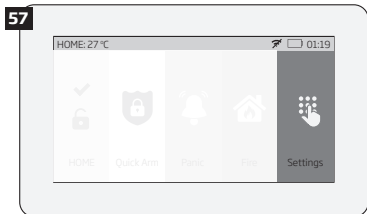

Išsamiau apie įvykių sąrašo funkciją skaitykite **28.1. Įvykių sąrašas**.

19.10.11. Vartotojo meniu

Naudojant EWKB5 galima sukurti naujus vartotojus bei nurodyti, kurias sritis naujai sukurtas vartotojas galės valdyti. Naujų vartotojų kurimo funkcija yra pateikta „Vartotojai“ mygtuko meniu. Norėdami sukurti naują vartotoją, judėkite žemiau pateiktu meniu. Prašom atkreipti dėmesį, jog šis veiksmas reikalauja šeimininko kodo (tik atveriant „Konfig.“ skyrių).

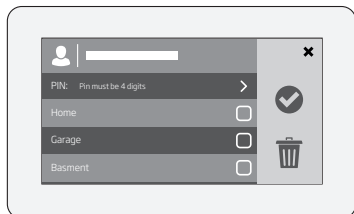
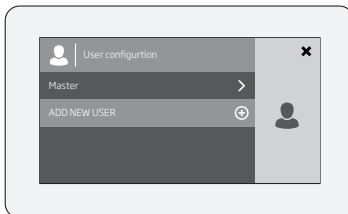
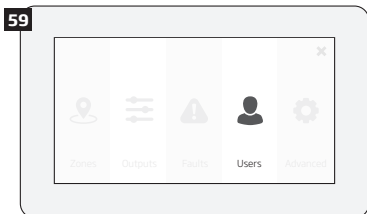

19.10.12. Šeimininko meniu

EWKB5 suteikia galimybes: redaguoti šeimininko nustatymus, keisti šeimininko vardą bei vartotojo kodą, konfigūruoti sritis, šalinti pasirinktus vartotojus..

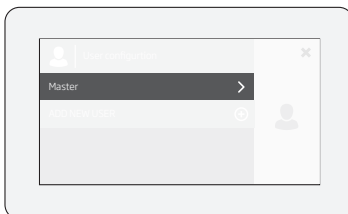
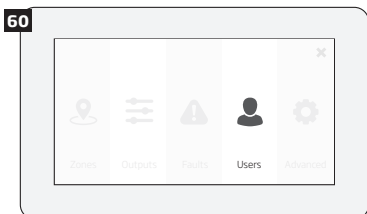

61

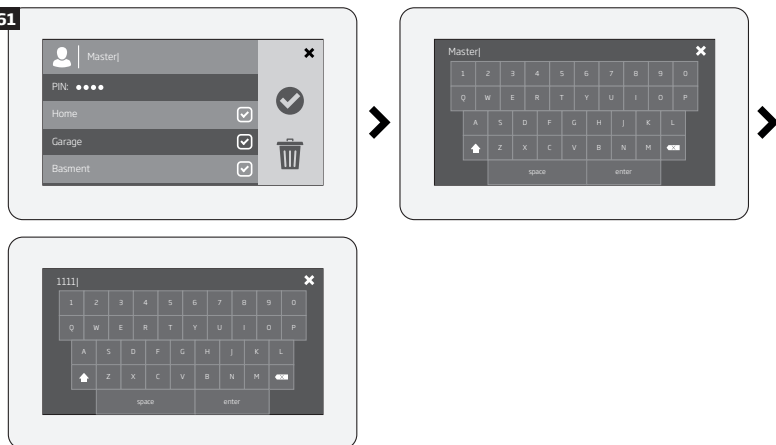

19.10.13. Sistemos problemų indikacija

Esant sistemos problemoms, įskaitant tamperio pažeidimą, piktograma  bus vaizduojama ant srities mygtuko. Norėdami peržiūrėti išsamų esamų sistemos problemų sąrašą, judėkite žemiau pateiktu meniu. Prašom atkreipti dėmesį, jog šis veiksmas reikalauja šeimininko kodo.

62

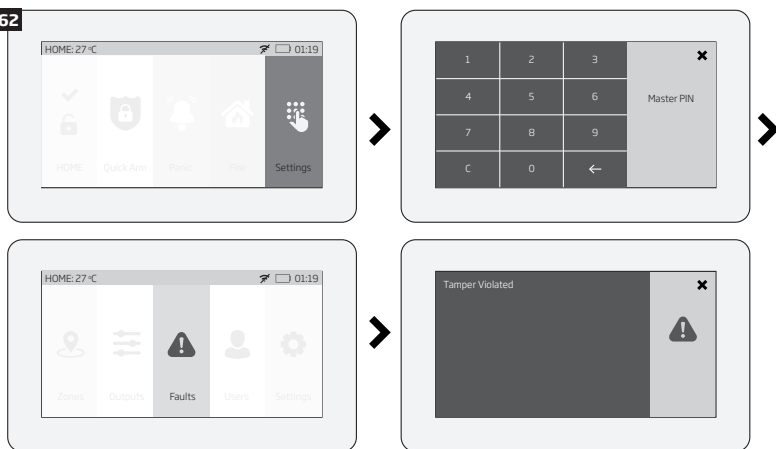

Išsamesnis kiekvienos sistemos problemos aprašymas pateiktas lentelėje žemiau.

Pranešimas	Aprašymas
PAGR MAITINIMO PROBLEMA	Sutriko išorinis maitinimas
BATERIJA TUOJ IŠSIKRAUS	Senka rezervinės baterijos energija - rezervinės baterijos įtampa 8V arba mažesnė
BATERIJA BLOGA/NĖRA	Susidėvėjusi rezervinė baterija (reikia keisti nauja) - rezervinės baterijos vidinė varža 2,5Ω arba didesnė
APTIKTAS RF SLOPINTUVAS	Aptiktas belaidžio signalo slopintuvas
PAŽEISTAS TAMPERIS	Pažeistas vienas ar daugiau tamperis
DATA/LAIKAS NENUSTATYTI	Nenustatyta data ir laikas
GSM RYŠIO PROBLEMA	Sutrikęs GSM ryšys
BELAIĐIO RYŠIO PROBLEMA	Belaidis ryšys su tam tikru (visais) belaidžiu įrenginiu sutrikęs 20 min. arba ilgiau
EWM1 RPROBLEMA	Yra viena ar daugiau EWM1 problemų - atverkite šį meniu punktą, norėdami peržiūrėti esamas EWM1 įrenginio problemas.
RYŠIO SU SP PROBLEMA	Vaizduojamas, jei visi bandymai perduoti duomenis į saugos tarnybos stebėjimo pulto visais ryšio kanalais yra nesėkmingi.

Norėdami sužinoti, kuris konkretus tamperis yra pažeistas, atverkite šeimininko kodu apsaugotą „Zonos“ skyrių ir atitinkamai judėkite meniu.

19.10.14. Išplėstinis

Galimybė papildomam EWKB5 klaviatūros konfigūravimui priklauso nuo vartotojo pasirinkimo. Pažadinęs klaviatūrą, atveręs pagrindinį meniu ir pirštu perbraukęs LCD ekraną, vartotojas turės galimybę prileisti mygtuką „Išplėstinis“ bei atverti papildomą meniu. Šiame meniu vartotojas gali peržiūrėti ir konfigūruoti šiuos nustatymus:

Temperatūra - indikuoja esamą saugomų patalpų temperatūrą, matuojamą apsaugos sistemos temperatūros jutikliu.

Garso nustatymai - suteikia galimybę keisti įvairius EWKB5 klaviatūros garso nustatymus (padidinti/sumažinti balsinio pranešimo ar garinio signalo garsumą, įjungti balsinį pranešimą gaisro aliarmo atvejams ir pan.)

LCD nustatymai - suteikia galimybę keisti EWKB5 ekrano pabudimo bei šviesumo nustatymus.

Greitas meniu - suteikia galimybę pasirinkti reikiamas funkcijas (menu mygtukus), kurios bus atvaizduojamos pagrindiniame klaviatūros meniu. Rodyklės (nukreiptos į viršų ir žemyn) suteikia galimybę esamą meniu mygtukų išdėstymo tvarką.

Serviso režimas - šis režimas suteikia galimybę atlikti sistemos priežiūros darbus, tokius kaip aptikimo įrenginių keitimas naujais, tamperio jungiklio montavimas, belaidžio įrenginio baterijos keitimas be zonos ar tamperio aliarmo sukėlimo serviso režimui esant įjungtam.

Apie - papildomos informacijos skyrius, kuriame pateiktas klaviatūros modelis, apsaugos sistemos modelis, aparatinės bei programinės įrangos versijos.

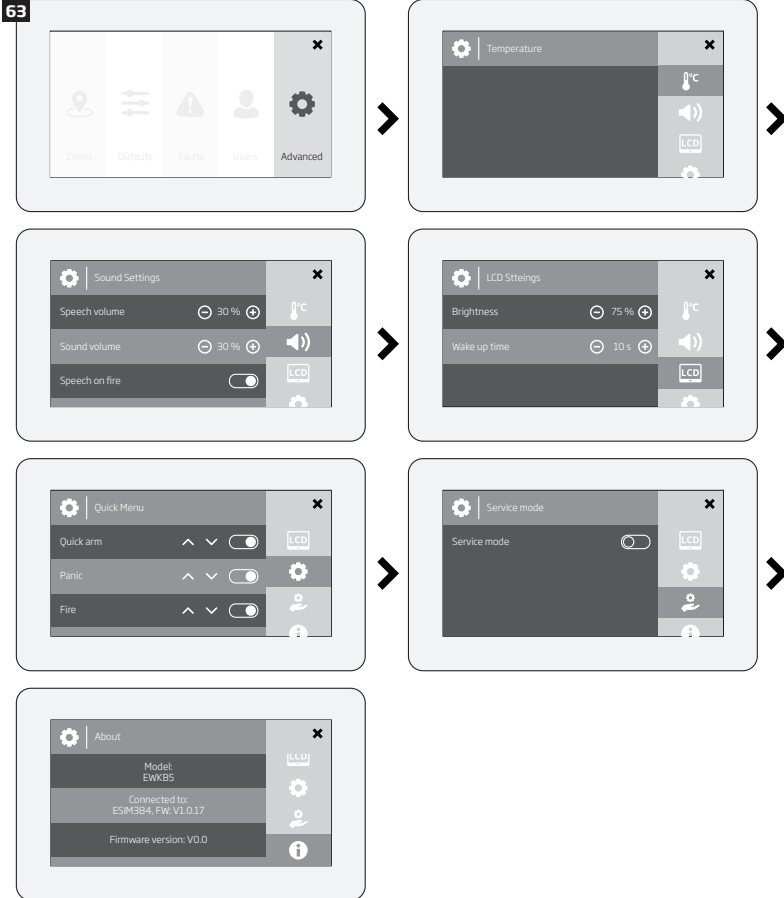

20. LAIDINĖ SIRENA

Sistemai esant aliarmo būsenoje, sirena skambės, kol išseks nustatyta laiko trukmė (gamykliškai - 1 minutę) arba iki apsaugos išjungimo. Norint nustatyti aliarmo trukmę, prašom vadovautis žemiau pateiktais konfigūravimo būdais.

Keisti aliarmo trukmę

SMS

SMS žinutės turinys:

ssss_SIREN:t

Reikšmė: ssss - 4-ių skaitmenų SMS slaptažodis; t - aliarmo trukmė, intervalas - [0... 5] minutės.

Pavyzdys: 1111_SIREN:4

EKB2

Meniu kelias:

OK → iiiii → OK → PIRMINIAI NUSTAT → OK → SIRENOS NUSTATYMAI → OK → ALIARMO TRUKMĖ → OK → tt → OK

Reikšmė: iiiii - 4-ių skaitmenų montuotojo kodas; tt - aliarmo trukmė, intervalas - [1... 10] minučių.

EKB3/
EKB3W/
EKB4

Įveskite parametraž 10 ir aliarmo trukmę:

10 tt #

Reikšmė: tt - aliarmo trukmė, intervalas - [00... 10] minučių.

Pavyzdys: 1007#

Eldes
Utility

Šis veiksmas gali būti atliktas asmeniniu kompiuteriu naudojant „Eldes Utility“ programinę įrangą.

Peržiūrėti aliarmo trukmę

SMS

SMS žinutės turinys:

ssss_SIREN

Reikšmė: ssss - 4-ių skaitmenų SMS slaptažodis.

Pavyzdys: 1111_SIREN

EKB2

Meniu kelias:

OK → iiiii → OK → PIRMINIAI NUSTAT → OK → SIRENOS NUSTATYMAI → OK → ALIARMO TRUKMĖ

Reikšmė: iiiii - 4-ių skaitmenų montuotojo kodas

Eldes
Utility

Šis veiksmas gali būti atliktas asmeniniu kompiuteriu naudojant „Eldes Utility“ programinę įrangą.

Sirenos jungimo schema pateikta **2.3.3. Sirena**.

PASTABA: Maksimali galima aliarmo trukmė, kurią galima nustatyti tik „Eldes Utility“ programine įranga, yra 127 minutės. Nustačius 0 reikšmę, sirena nebus aktyvuojama aliarmo atveju.

PASTABA: Dėl baterijos energijos taupymo priežasčių, belaidė sirena skambės iki 6 minučių, nepaisant tuo metu nustatytos aliarmo trukmės, jai esant ilgesnei nei 6 minutės.

20.1. BELL išėjimo būsenos stebėseną

Sistema nuolat stebi BELL išėjimą. Atjungus sireną arba jai sutrikus, sistema gali atsiųsti pranešimą SMS žinute (gamykliškai - išjungta) prašytu vartotojo telefono numeriu ir klaviatūra indikuos sistemos problemą (žr. **29. SISTEMOS PROBLEMŲ INDIKACIJOS**). Prijungus sireną ar ją sutvarkius, sistema gali informuoti vartotoją SMS žinute (gamykliškai - išjungta), tuo tarpu klaviatūra sistemos problemas nebediukuos. Prašom atkreipti dėmesį, jog norint naudoti šią funkciją, yra privaloma prijungti rezistorius prie BELL išėjimo (žr. **2.3.3. Sirena**).

Pagal gamyklinę konfigūraciją, pranešimas SMS žinute dėl BELL išėjimo būsenos yra išjungtas. Norint įjungti/išjungti šį pranešimą, prašom vadovautis žemiau pateiktas konfigūravimo būdais.

Ijungti „Sirena sutriko/atsistatė“ pranešimą

EKB2

Meniu kelias:

Vartotojo telefono numeris: OK → iiiii → OK → SMS ŽINUTĖS 1 → OK → SIRENOS PROBL/ATS → OK → VARTOTOJAS 1... 10 → OK → ĮJUNGTI → OK

Siųsti SMS visiems vartotojams vienu metu: ... → SIRENOS PROBL/ATS → OK → SIŪSTI VI-SIEMS SMS → OK → ĮJUNGTI → OK

SMS pristatymo ataskaita: ... → SIRENOS PROBL/ATS → OK → SMS ATASKAITA → OK → ĮJUNGTI → OK

Reikšmė: iiiii - 4-į skaitmenų montuotojo kodas.

EKB3/
EKB3W/
EWKB4

Iveskite parametą 25/21/55, įvykio numerį, vartotojo telefono numerio vietą ir parametro būsenos reikšmę:

Vartotojo telefono numeris: 25 08 up 1 #

Siųsti SMS visiems vartotojams vienu metu: 21 08 1 #

SMS pristatymo ataskaita: 55 08 1 #

Reikšmė: up - vartotojo telefono numerio vieta, intervalas - [01... 10].

Pavyzdys: 2508021#

Eldes
Utility

Šis veiksmas gali būti atliktas asmeniniu kompiuteriu naudojant „Eldes Utility“ programinę įrangą.

Išjungti „Sirena sutriko/atsistatė“ pranešimą

EKB2

Meniu kelias:

Vartotojo telefono numeris: OK → iiiii → OK → SMS ŽINUTĖS 1 → OK → SIRENOS PROBL/ATS → OK → VARTOTOJAS 1... 10 → OK → IŠJUNGTI → OK

Siųsti SMS visiems vartotojams vienu metu: ... → SIRENOS PROBL/ATS → OK → SIŪSTI VI-SIEMS SMS → OK → IŠJUNGTI → OK

SMS pristatymo ataskaita: ... → SIRENOS PROBL/ATS → OK → SMS ATASKAITA → OK → IŠJUNGTI → OK

Reikšmė: iiiii - 4-į skaitmenų montuotojo kodas.

EKB3/
EKB3W/
EWKB4

Iveskite parametą 25/21/55, įvykio numerį, vartotojo telefono numerio vietą ir parametro būsenos reikšmę:

Vartotojo telefono numeris: 25 08 up 0 #

Siųsti SMS visiems vartotojams vienu metu: 21 08 0 #

SMS pristatymo ataskaita: 55 08 0 #

Reikšmė: up - vartotojo telefono numerio vieta, intervalas - [01... 10].

Pavyzdys: 2508040#

Eldes
Utility

Šis veiksmas gali būti atliktas asmeniniu kompiuteriu naudojant „Eldes Utility“ programinę įrangą.

Išsamiau apie tai, kaip „Siųsti SMS visiems vartotojams vienu metu“ ir „SMS pristatymo ataskaita“ funkcijos turi įtakos SMS žinučių siuntimui skaitykite **27. SISTEMOS PRANEŠIMAI**.

20.2. „Sirenos varpelis“

Ijungus, sirena indikuos užbaigtą apsaugos įjungimo/išjungimo procedūrą. Sėkmingai įjungus apsaugą, sirena skleis 2 trumpus pypsėjimus ir 1 ilgą pypsėjimą sėkmingai išjungus apsaugą. Norint įjungti/išjungti „Sirenos varpelio“ (ang. „Bell Squawk“) funkciją, prašom vadovautis žemiau pateiktas konfigūravimo būdais.

Ijungti „Sirenos varpelio“ funkciją

EKB2

Meniu kelias:

OK → iiiii → OK → PIRMINIAI NUSTAT → OK → SIRENOS NUSTATYMAI → OK → SIRENOS VARPELIS → OK → ĮJUNGTI → OK

Reikšmė: iiiii - 4-į skaitmenų montuotojo kodas.

EKB3/
EKB3W/
EWKB4

Iveskite parametrą 29 ir parametro būsenos reikšmę:

29 1 #
Pavyzdys: 291#

Eldes
Utility

Šis veiksmas gali būti atliktas asmeniniu kompiuteriu naudojant „Eldes Utility“ programinę įrangą.

Išjungti „Sirenos varpelio“ funkciją

EKB2

Meniu kelias:

OK → iiiii → OK → PIRMINIAI NUSTAT → OK → SIRENOS NUSTATYMAI → OK → SIRENOS VAR-
PELIS → OK → IŠJUNGTI → OK

Reikšmė: iiiii - 4-ių skaitmenų montuotojo kodas

EKB3/
EKB3W/
EWKB4

Iveskite parametrą 29 ir parametro būsenos reikšmę:

29 0 #
Pavyzdys: 290#

Eldes
Utility

Šis veiksmas gali būti atliktas asmeniniu kompiuteriu naudojant „Eldes Utility“ programinę įrangą.

20.3. „Sirenos varpelis“ „Nakties“ režime

Ijungus „Sirenos varpelio“ funkcija bus naudojama įjungiant/išjungiant apsaugą „Nakties“ režimu (žr. 15. „NAKTIES“ REŽIMAS). Norint įjungti/išjungti šią funkciją, prašom vadovautis žemiau pateiktais konfigūravimo būdais.

Ijungti „Sirenos varpelio“ funkciją „Nakties“ režime

EKB2

Meniu kelias:

OK → iiiii → OK → PIRMINIAI NUSTAT → OK → SIRENOS NUSTATYMAI → OK → NAKTIES R. SIR.
V → OK → IJUNGTI → OK

Reikšmė: iiiii - 4-ių skaitmenų montuotojo kodas.

EKB3/
EKB3W/
EWKB4

Iveskite parametrą 95 ir parametro būsenos reikšmę:

95 1 #
Reikšmė: 951#

Eldes
Utility

Šis veiksmas gali būti atliktas asmeniniu kompiuteriu naudojant „Eldes Utility“ programinę įrangą.

Išjungti „Sirenos varpelio“ funkciją „Nakties“ režime

EKB2

Meniu kelias:

OK → iiiii → OK → PIRMINIAI NUSTAT → OK → SIRENOS NUSTATYMAI → OK → NAKTIES R. SIR.
V → OK → IŠJUNGTI → OK

Reikšmė: iiiii - 4-ių skaitmenų montuotojo kodas.

EKB3/
EKB3W/
EWKB4

Iveskite parametrą 95 ir parametro būsenos reikšmę:

95 0 #
Reikšmė: 950#

Eldes
Utility

Šis veiksmas gali būti atliktas asmeniniu kompiuteriu naudojant „Eldes Utility“ programinę įrangą.

20.4. EWS2 - belaidės lauko sirenos LED indikacijos

Ijungus, EWS2 belaidės lauko sirenos įmontuoti LED indikatoriai mirksės aliarmo metu. Norint įjungti/išjungti šią funkciją, prašom vadovautis žemiau pateiktais konfigūravimo būdais.

**Ijungti EWS2 LED
indikaciją**

EKB2

Menui kelias:

OK → iiiii → OK → PIRMINIAI NUSTAT → OK → SIRENOS NUSTATYMAI → OK → EWS2 LED → OK
→ ĮJUNGTI → OK

Reikšmė: iiiii - 4-ųjų skaitmenų montuotojo kodas.

**EKB3/
EKB3W/
EWK4**

Iveskite parametą 88 ir parametro būsenos reikšmę:

88 1 #

Pavyzdys: 881#

**Eldes
Utility**

Šis veiksmas gali būti atliktas asmeniniu kompiuteriu naudojant „Eldes Utility“ programinę įrangą.

**Išjungti EWS2 LED
indikaciją**

EKB2

Menui kelias:

OK → iiiii → OK → PIRMINIAI NUSTAT → OK → SIRENOS NUSTATYMAI → OK → EWS2 LED → OK
→ IŠJUNGTI → OK

Reikšmė: iiiii - 4-ųjų skaitmenų montuotojo kodas.

**EKB3/
EKB3W/
EWK4**

Iveskite parametą 88 ir parametro būsenos reikšmę:

88 0 #

Pavyzdys: 880#

**Eldes
Utility**

Šis veiksmas gali būti atliktas asmeniniu kompiuteriu naudojant „Eldes Utility“ programinę įrangą.

20.5. EWS3 - belaidės vidaus sirenos LED indikacijos

Įjungus, EWS3 belaidės vidaus sirenos įmontuoti LED indikatoriai mirksės aliarmo metu. Įsilaužimo, 24H ar tamperio aliarmo atveju, mirksės mėlyni EWS3 LED indikatoriai, tuo tarpu, gaisro aliarmo metu mirksės raudonas LED indikatorius. Norint įjungti/išjungti šias funkcijas, prašom vadovautis žemiau pateiktais konfigūravimo būdais.

**Ijungti EWS3 LED
indikaciją**

EKB2

Menui kelias:

Įsilaužimo/24H/tamperio aliarmas: OK → iiiii → OK → PIRMINIAI NUSTAT → OK → SIRENOS NU-
STATYMAI → OK → EWS3 LED → OK → ĮJUNGTI → OK
Gaisro aliarmas: OK → iiiii → OK → PIRMINIAI NUSTAT → OK → SIRENOS NUSTATYMAI → OK →
EWS3 GAISRO LED → OK → ĮJUNGTI → OK

Reikšmė: iiiii - 4-ųjų skaitmenų montuotojo kodas.

**EKB3/
EKB3W/
EWK4**

Iveskite parametą 94/93 ir parametro būsenos reikšmę:

Įsilaužimo/24H/tamperio aliarmas: 94 1#

Gaisro aliarmas: 93 1#

Pavyzdys: 931#

**Eldes
Utility**

Šis veiksmas gali būti atliktas asmeniniu kompiuteriu naudojant „Eldes Utility“ programinę įrangą.

**Išjungti EWS3 LED
indikaciją**

EKB2

Menui kelias:

Įsilaužimo/24H/tamperio aliarmas: OK → iiiii → OK → PIRMINIAI NUSTAT → OK → SIRENOS
NUSTATYMAI → OK → EWS3 LED → OK → IŠJUNGTI → OK

Gaisro aliarmas: OK → iiiii → OK → PIRMINIAI NUSTAT → OK → SIRENOS NUSTATYMAI → OK →
EWS3 GAISRO LED → OK → IŠJUNGTI → OK

Reikšmė: iiiii - 4-ųjų skaitmenų montuotojo kodas.

**EKB3/
EKB3W/
EWK4**

Iveskite parametą 94/93 ir parametro būsenos reikšmę:

Įsilaužimo/24H/tamperio aliarmas: 94 0#

Gaisro aliarmas: 93 0#

Pavyzdys: 940#

**Eldes
Utility**

Šis veiksmas gali būti atliktas asmeniniu kompiuteriu naudojant „Eldes Utility“ programinę įrangą.

21. REZERVINĖS BATERIJOS, IŠORINIO MAITINIMO STEBĖSENA IR ATMINTIS

21.1. Rezervinės baterijos būsenos stebėseną

Sistema gali būti komplektuojama su rezervine baterija, skirta sistemos maitinimo palaikymui, laikinai sutrikus išorinio maitinimo tiekimui. Sistemos palaikoma funkcija suteikia galimybę atlikti savitikrą rezervinei baterijai bei informuoti vartotoją SMS žinute ir indikuoti sistemos problemą klaviatūra (žr. **29. SISTEMOS PROBLEMŲ INDIKACIJOS**), jei:

- baterija yra susidėvėjusi ir reikalauja keitimo – baterijos varža yra 2Ω arba didesnė; savitikra vykdoma kas 24 valandas.
- baterija bloga arba atjungta – baterijos nėra arba baterijos įtampa yra žemiau 5V; savitikra vykdoma kas 1 minutę.
- baterijos energija senka – baterijas įtampa yra 10.5V arba žemesnė; savitikra vykdoma nuolat.

Pagal gamylinę konfigūraciją, visi pranešimai, susiję su rezervinės baterijos būsenos stebėseną, yra įjungti. Norint išjungti/įjungti norimą rezervinės baterijos pranešimą, prašom vadovautis žemiau pateiktais konfigūravimo būdais.

Išjungti „Baterija susidėvėjusi“ pranešimą

EKB2

Menui kelias:

Vartotojo telefono numeris: OK → iii → OK → SMS ŽINUTĖS 1 → OK → BATERIJOS PROBLEMA → OK → VARTOTOJAS 1... 10 → OK → IŠJUNGTA → OK

Siųsti SMS visiems vartotojams vienu metu: ... → BATERIJOS PROBLEMA → OK → SIŪSTI VISIEMS SMS → OK → IŠJUNGTI → OK

SMS pristatymo ataskaita: ... → BATERIJOS PROBLEMA → OK → SMS ATASKAITA → OK → IŠJUNGTI → OK

Reikšmė: iii → 4-ųjų skaitmenų montuotojo kodas.

EKB3/
EKB3W/
EKB4

Iveskite parametą 25/21/55, įvykio numerį, vartotojo telefono numerio vietą ir parametro būsenos reikšmę:

Vartotojo telefono numeris: 25 05 up 0 #

Siųsti SMS visiems vartotojams vienu metu: 21 05 0 #

SMS pristatymo ataskaita: 55 05 0 #

Reikšmė: up - vartotojo telefono numerio vieta, intervalas - [01... 10].

Pavyzdys: 2105010#

Eldes
Utility

Šis veiksmas gali būti atliktas asmeniniu kompiuteriu naudojant „Eldes Utility“ programinę įrangą.

Įjungti „Baterija susidėvėjusi“ pranešimą

EKB2

Menui kelias:

Vartotojo telefono numeris: OK → iii → OK → SMS ŽINUTĖS 1 → OK → BATERIJOS PROBLEMA → OK → VARTOTOJAS 1... 10 → OK → ĮJUNGTA → OK

Siųsti SMS visiems vartotojams vienu metu: ... → BATERIJOS PROBLEMA → OK → SIŪSTI VISIEMS SMS → OK → ĮJUNGTI → OK

SMS pristatymo ataskaita: ... → BATERIJOS PROBLEMA → OK → SMS ATASKAITA → OK → ĮJUNGTI → OK

Reikšmė: iii → 4-ųjų skaitmenų montuotojo kodas.

EKB3/
EKB3W/
EKB4

Iveskite parametą 25/21/55, įvykio numerį, vartotojo telefono numerio vietą ir parametro būsenos reikšmę:

Vartotojo telefono numeris: 25 05 up 1 #

Siųsti SMS visiems vartotojams vienu metu: 21 05 1 #

SMS pristatymo ataskaita: 55 05 1 #

Reikšmė: up - vartotojo telefono numerio vieta, intervalas - [01... 10].

Pavyzdys: 2505031#

Eldes
Utility

Šis veiksmas gali būti atliktas asmeniniu kompiuteriu naudojant „Eldes Utility“ programinę įrangą.

Išjungti „Baterija bloga arba atjungta“ pranešimą

EKB2

Menui kelias:

Vartotojo telefono numeris: OK → iii → OK → SMS ŽINUTĖS 1 → OK → BATERIJA BLOG/NĖRA → OK → VARTOTOJAS 1... 10 → OK → IŠJUNGTI → OK

Siųsti SMS visiems vartotojams vienu metu: ... → BATERIJA BLOG/NĖRA → OK → SIŪSTI VISIEMS SMS → OK → IŠJUNGTI → OK

SMS pristatymo ataskaita: ... → BATERIJA BLOG/NĖRA → OK → SMS ATASKAITA → OK → IŠJUNGTI → OK

Reikšmė: iii → 4-ųjų skaitmenų montuotojo kodas.

EKB3/
EKB3W/
EWKB4

Iveskite parametrà 25/21/55, įvykio numerį, vartotojo telefono numerio vietą ir parametro būsenos reikšmę:

Vartotojo telefono numeris: 25 06 up 0 #
Siųsti SMS visiems vartotojams vienu metu: 21 06 0 #
SMS pristatymo ataskaita: 55 06 0 #

Reikšmė: up - vartotojo telefono numerio vieta, intervalas - [01... 10].

Pavyzdys: 5506070#

Eldes
Utility

Šis veiksmas gali būti atliktas asmeniniu kompiuteriu naudojant „Eldes Utility“ programinę įrangą.

Ijungti „Baterija
bloga arba atjungta“
pranešimą

EKB2

Menui kelias:

Vartotojo telefono numeris: OK → iiiii → OK → SMS ŽINUTĖS 1 → OK → BATERIJA BLOG/NĖRA → OK → VARTOTOJAS 1... 10 → OK → ĮJUNGTI → OK
Siųsti SMS visiems vartotojams vienu metu: ... → BATERIJA BLOG/NĖRA → OK → SIŪSTI VISIEMS SMS → OK → ĮJUNGTI → OK

SMS pristatymo ataskaita: ... → BATERIJA BLOG/NĖRA → OK → SMS ATASKAITA → OK → ĮJUNGTI → OK

Reikšmė: iiiii - 4-įj skaitmenų montuotojo kodas.

EKB3/
EKB3W/
EWKB4

Iveskite parametrà 25/21/55, įvykio numerį, vartotojo telefono numerio vietą ir parametro būsenos reikšmę:

Vartotojo telefono numeris: 25 05 up 1 #
Siųsti SMS visiems vartotojams vienu metu: 21 05 1 #
SMS pristatymo ataskaita: 55 05 1 #

Reikšmė: up - vartotojo telefono numerio vieta, intervalas - [01... 10].

Pavyzdys: 5506101#

Eldes
Utility

Šis veiksmas gali būti atliktas asmeniniu kompiuteriu naudojant „Eldes Utility“ programinę įrangą.

Išjungti „Baterija
senka“ pranešimą

EKB2

Menui kelias:

Vartotojo telefono numeris: OK → iiiii → OK → SMS ŽINUTĖS 1 → OK → BATERIJA SENKA → OK → VARTOTOJAS 1... 10 → OK → IŠJUNGTI → OK
Siųsti SMS visiems vartotojams vienu metu: ... → BATERIJA SENKA → OK → SIŪSTI VISIEMS SMS → OK → IŠJUNGTI → OK

SMS pristatymo ataskaita: ... → BATERIJA SENKA → OK → SMS ATASKAITA → OK → IŠJUNGTI → OK

Reikšmė: iiiii - 4-įj skaitmenų montuotojo kodas.

EKB3/
EKB3W/
EWKB4

Iveskite parametrà 25/21/55, įvykio numerį, vartotojo telefono numerio vietą ir parametro būsenos reikšmę:

Vartotojo telefono numeris: 25 07 up 0 #
Siųsti SMS visiems vartotojams vienu metu: 21 07 0 #
SMS pristatymo ataskaita: 55 07 0 #

Reikšmė: up - vartotojo telefono numerio vieta, intervalas - [01... 10].

Pavyzdys: 2107100#

Eldes
Utility

Šis veiksmas gali būti atliktas asmeniniu kompiuteriu naudojant „Eldes Utility“ programinę įrangą.

Ijungti „Baterija
senka“ pranešimą

EKB2

Menui kelias:

Vartotojo telefono numeris: OK → iiiii → OK → SMS ŽINUTĖS 1 → OK → BATERIJA SENKA → OK → VARTOTOJAS 1... 10 → OK → ĮJUNGTI → OK
Siųsti SMS visiems vartotojams vienu metu: ... → BATERIJA SENKA → OK → SIŪSTI VISIEMS SMS → OK → ĮJUNGTI → OK

SMS pristatymo ataskaita: ... → BATERIJA SENKA → OK → SMS ATASKAITA → OK → ĮJUNGTI → OK

Reikšmė: iiiii - 4-įj skaitmenų montuotojo kodas.

EKB3/
EKB3W/
EWKB4

Iveskite parametą 25/21/55, įvykio numerį, vartotojo telefono numerio vietą ir parametro būsenos reikšmę:

Vartotojo telefono numeris: 25 07 up 1 #

Siųsti SMS visiems vartotojams vienu metu: 21 07 1 #

SMS pristatymo ataskaita: 55 07 1 #

Reikšmė: up - vartotojo telefono numerio vieta, intervalas - [01... 10].

Pavyzdys: 2107021#

Eldes
Utility

Šis veiksmas gali būti atliktas asmeniniu kompiuteriu naudojant „Eldes Utility“ programinę įrangą.

Išsamiau apie tai, kaip „Siųsti SMS visiems vartotojams vienu metu“ ir „SMS pristatymo ataskaita“ funkcijos turi įtakos SMS žinučių siuntimui skaitykite **27. SISTEMOS PRANEŠIMAI**.

PASTABA: Norėdami peržiūrėti rezervinės baterijos įtampą ir varžą, naudokite „Eldes Utility“ programinės įrangos įrankį „Diagnostika“.

21.2. Išorinio maitinimo būsenos stebėseną

Esant nestabiliam elektros tiekimui sistemos montavimo vietoje, sistema gali laikinai prarasti maitinimą ir tęsti darbą, maitindamasi rezervinės baterijos energija. Sistema stebi išorinio maitinimo būseną ir informuoja vartotoją SMS žinute bei indikuoja sistemos problemą klaviatūra, sutrikus išoriniam maitinimui. Atsistačius išoriniam maitinimui, sistema informuos vartotoją SMS žinute, tuo tarpu klaviatūra sistemos problemos nebeindikuos.

Pagal gamyklinę konfigūraciją, pranešimas SMS žinute dėl išorinio maitinimo būsenos yra įjungtas. Norint išjungti/įjungti šį pranešimą, prašom vadovautis žemiau pateiktas konfigūravimo būdais.

Išjungti išorinio maitinimo sutrikimo/atsistatymo pranešimą

EKB2

Menu kelias:

Vartotojo telefono numeris: OK → iii → OK → SMS ŽINUTĖS 1 → OK → ISOR MAIT PRB/ATS → OK → VARTOTOJAS 1... 10 → OK → IŠJUNGTI → OK

Siųsti SMS visiems vartotojams vienu metu: ... → ISOR MAIT PRB/ATS → OK → SIŪSTI VISIEMS SMS → OK → ISJUNGTI → OK

SMS pristatymo ataskaita: ... → ISOR MAIT PRB/ATS → OK → SMS ATASKAITA → OK → IŠJUNGTI → OK

Reikšmė: iii - 4-į skaitmenų montuotojo kodas.

EKB3/
EKB3W/
EWKB4

Iveskite parametą 25/21/55, įvykio numerį, vartotojo telefono numerio vietą ir parametro būsenos reikšmę:

Vartotojo telefono numeris: 25 04 up 0 #

Siųsti SMS visiems vartotojams vienu metu: 21 04 0 #

SMS pristatymo ataskaita: 55 04 0 #

Reikšmė: up - vartotojo telefono numerio vieta, intervalas - [01... 10].

Pavyzdys: 2504050#

Eldes
Utility

Šis veiksmas gali būti atliktas asmeniniu kompiuteriu naudojant „Eldes Utility“ programinę įrangą.

Įjungti išorinio maitinimo sutrikimo/atsistatymo pranešimą

EKB2

Menu kelias:

Vartotojo telefono numeris: OK → iii → OK → SMS ŽINUTĖS 1 → OK → ISOR MAIT PRB/ATS → OK → VARTOTOJAS 1... 10 → OK → ĮJUNGTI → OK

Siųsti SMS visiems vartotojams vienu metu: ... → ISOR MAIT PRB/ATS → OK → SIŪSTI VISIEMS SMS → OK → ĮJUNGTI → OK

SMS pristatymo ataskaita: ... → ISOR MAIT PRB/ATS → OK → SMS ATASKAITA → OK → ĮJUNGTI → OK

Reikšmė: iii - 4-į skaitmenų montuotojo kodas.

EKB3/
EKB3W/
EWKB4

Iveskite parametą 25/21/55, įvykio numerį, vartotojo telefono numerio vietą ir parametro būsenos reikšmę:

Vartotojo telefono numeris: 25 04 up 1 #

Siųsti SMS visiems vartotojams vienu metu: 21 04 1 #

SMS pristatymo ataskaita: 55 04 1 #

Reikšmė: up - vartotojo telefono numerio vieta, intervalas - [01... 10].

Pavyzdys: 2514091#

Eldes Utility

Šis veiksmas gali būti atliktas asmeniniu kompiuteriu naudojant „Eldes Utility“ programinę įrangą.

Pagal gamyklinę konfigūraciją, išorinio maitinimo sutrikimo ir atsistatymo delsa yra 30 ir 120 sekundžių atitinkamai. Norint nustatyti kitokią išorinio maitinimo sutrikimo ir atsistatymo delsos trukmę, prašom vadovautis žemiau pateiktais konfigūravimo būdais.

Nustatyti išorinio maitinimo sutrikimo delsos trukmę

EKB2

Menu kelias:

OK → iii → OK → PIRMINIAI NUSTAT → OK → IŠOR MAITINIMAS → OK → SUTRIKIMO DELSA → OK → IIIII → OK

Reikšmė: iiiii - 4-ių skaitmenų montuotojo kodas; IIIII - išorinio maitinimo sutrikimo delsos trukmė, intervalas - [0... 65535] sekundės.

**EKB3/
EKB3W/
EKB4**

Įveskite parametą 70 ir sutrikimo delsos trukmę:

70 IIIII #

Reikšmė: IIIII - išorinio maitinimo sutrikimo delsos trukmė, intervalas - [0... 65535] sekundės.

Pavyzdys: 7043#

Eldes Utility

Šis veiksmas gali būti atliktas asmeniniu kompiuteriu naudojant „Eldes Utility“ programinę įrangą.

Nustatyti išorinio maitinimo atsistatymo delsos trukmę

EKB2

Menu kelias:

OK → iii → OK → PIRMINIAI NUSTAT → OK → IŠOR MAITINIMAS → OK → ATSISTAT DELSA → OK → rrrrr → OK

Reikšmė: iiiii - 4-ių skaitmenų montuotojo kodas; rrrrr - išorinio maitinimo atsistatymo delsos trukmė, intervalas - [0... 65535] sekundės.

**EKB3/
EKB3W/
EKB4**

Įveskite parametą 71 ir atsistatymo delsos trukmę:

71 IIIII #

Reikšmė: rrrrr - išorinio maitinimo atsistatymo delsos trukmė, intervalas - [0... 65535] sekundės.

Pavyzdys: 71150#

Eldes Utility

Šis veiksmas gali būti atliktas asmeniniu kompiuteriu naudojant „Eldes Utility“ programinę įrangą.

Išsamiau apie tai, kaip „Siųsti SMS visiems vartotojams vienu metu“ ir „SMS pristatymo ataskaita“ funkcijos turi įtakos SMS žinučių siuntimui skaitykite **27. SISTEMOS PRANEŠIMAI**.

PASTABA: Norėdami peržiūrėti išorinio maitinimo būseną, naudokite „Eldes Utility“ programinės įrangos įrankį „Diagnostika“.

21.3. Atmintis

Konfigūravimo nustatymai ir įvykių sąrašo įrašai yra saugomi vidinėje EEPROM atmintyje, todėl net visiškai išjungus sistemą, konfigūracija ir įvykių sąrašas išliks. Išsamiau apie įvykių sąrašą skaitykite **28. ĮVYKIŲ IR ALIARMO SĄRAŠAI**.

22. GSM RYŠIO IR ANTENOS BŪSENOS STEBĖSENA

22.1. GSM ryšio būsenos stebėseną

Sistema stebi GSM ryšio būseną kas 10 minučių. Sutrikus GSM ryšiui, sistemos NETW indikatorius nebešvies, tuo tarpu sistema mėgins atkurti GSM ryšį. Sistemai nepavykus atkurti GSM ryšio 3 minučių laikotarpyje (gamykliškai), klaviatūra indikuos sistemos problemą (žr. **29. SISTEMOS PROBLEMŲ INDIKACIJOS**), tuo tarpu sistema toliau mėgins atkurti GSM ryšį. Taip pat, sistema gali įjungti nurodytą PGM išėjimą sutrikusio GSM ryšio indikavimui (gamykliškai - išjungta).

Atsistačius GSM ryšiui, sistema gali informuoti vartotoją SMS žinute (gamykliškai - išjungta), klaviatūra nebeindikuos sistemos problemas, tuo tarpu nurodytas PGM išėjimas išsijungs.

Pagal gamyklinę konfigūraciją, pranešimas dėl GSM signalo sutrikimo yra išjungtas. Norint įjungti/išjungti šį pranešimą, prašom vadovautis žemiau pateiktais konfigūravimo būdais.

Įjungti „Sutriko GSM ryšys“ pranešimą

EKB2

Meniu kelias:

Vartotojo telefono numeris: OK → iii → OK → SMS ŽINUTĖS 2 → OK → GSM RYŠIO PROBLEMA → OK → VARTOTOJAS 1... 10 → OK → ĮJUNGTI → OK

Siųsti SMS visiems vartotojams vienu metu: ... → GSM RYŠIO PROBLEMA → OK → SIŪSTI VISIEMS SMS → OK → ĮJUNGTI → OK

SMS pristatymo ataskaita: ... → GSM RYŠIO PROBLEMA → OK → SMS ATASKAITA → OK → ĮJUNGTI → OK

Reikšmė: iii - 4-į skaitmenų montuotojo kodas.

EKB3/
EKB3W/
EKB4

Įveskite parametą 25/21/55, įvykio numerį, vartotojo telefono numerio vietą ir parametro būsenos reikšmę:

Vartotojo telefono numeris: 2511 up 1 #

Siųsti SMS visiems vartotojams vienu metu: 21111 #

SMS pristatymo ataskaita: 55111 #

Reikšmė: up - vartotojo telefono numerio vieta, intervalas - [01... 10].

Pavyzdys: 2114091#

Eldes
Utility

Šis veiksmas gali būti atliktas asmeniniu kompiuteriu naudojant „Eldes Utility“ programinę įrangą.

Išjungti „Sutriko GSM ryšys“ pranešimą

EKB2

Meniu kelias:

Vartotojo telefono numeris: OK → iii → OK → SMS ŽINUTĖS 2 → OK → GSM RYŠIO PROBLEMA → OK → VARTOTOJAS 1... 10 → OK → IŠJUNGTI → OK

Siųsti SMS visiems vartotojams vienu metu: ... → GSM RYŠIO PROBLEMA → OK → SIŪSTI VISIEMS SMS → OK → IŠJUNGTI → OK

SMS pristatymo ataskaita: ... → GSM RYŠIO PROBLEMA → OK → SMS ATASKAITA → OK → IŠJUNGTI → OK

Reikšmė: iii - 4-į skaitmenų montuotojo kodas.

EKB3/
EKB3W/
EKB4

Įveskite parametą 25/21/55, įvykio numerį, vartotojo telefono numerio vietą ir parametro būsenos reikšmę:

Vartotojo telefono numeris: 2511 up 0 #

Siųsti SMS visiems vartotojams vienu metu: 21110 #

SMS pristatymo ataskaita: 55110 #

Reikšmė: up - vartotojo telefono numerio vieta, intervalas - [01... 10].

Pavyzdys: 2114020#

Eldes
Utility

Šis veiksmas gali būti atliktas asmeniniu kompiuteriu naudojant „Eldes Utility“ programinę įrangą.

Pagal gamyklinę konfigūraciją, PGM išėjimas GSM ryšio sutrikimo indikavimui nenustatytas. Norinš nustatyti PGM išėjimą bei delsos trukmę GSM ryšio sutrikimui, prašom vadovautis žemiau pateiktu konfigūravimo būdu.

Tvarkyti GSM ryšio sutrikimo indikavimą PGM išėjimu

Eldes
Utility

Šis veiksmas gali būti atliktas asmeniniu kompiuteriu naudojant „Eldes Utility“ programinę įrangą.

Išsamiau apie tai, kaip „Siųsti SMS visiems vartotojams vienu metu“ ir „SMS pristatymo ataskaita“ funkcijos turi įtakos SMS žinučių siuntimui skaitykite **27. SISTEMOS PRANEŠIMAI**.

22.2. GSM antenos būsenos stebėseną

Sistema nuolat stebi GSM/GPRS antenos būseną. Atjungus GSM/GPRS anteną arba jai sutrikus, sistema gali atsiųsti pranešimą SMS žinute (gamykliškai - išjungtas) įrašytu vartotojo telefono numeriu ir klaviatūra indikuoti sistemos problemą (žr. **29. SISTEMOS PROBLEMŲ INDIKACIJOS**). Prijungus anteną ar ja sutvarkius, sistema gali informuoti vartotoją SMS žinute (gamykliškai - išjungta), tuo tarpu klaviatūra nebeindikuos sistemos problemas.

Pagal gamyklinę konfigūraciją, pranešimas dėl GSM/GPRS antenos būsenos yra išjungtas. Norint įjungti/išjungti šį pranešimą, prašom vadovautis žemiau patiektais konfigūravimo būdais.

Įjungti GSM/GPRS antenos sutrikimo/at-sistatymo pranešimą

EKB2

Meniu kelias:

Vartotojo telefono numeris: OK → iii → OK → SMS ŽINUTĖS 2 → OK → ANTENOS PROB/ATS → OK → VARTOTOJAS 1... 10 → OK → ĮJUNGTI → OK

Siųsti SMS visiems vartotojams vienu metu: ... → ANTENOS PROB/ATS → OK → SIŪSTI

VISIEMS SMS → OK → ĮJUNGTI → OK

SMS pristatymo ataskaita: ... → ANTENOS PROB/ATS → OK → SMS ATASKAITA → OK →

ĮJUNGTI → OK

Reikšmė: iii - 4-į skaitmenų montuotojo kodas.

**EKB3/
EKB3W/
EWKB4**

Įveskite parametą 25/21/55, įvykio numerį, vartotojo telefono numerio vietą ir parametro būsenos reikšmę:

Vartotojo telefono numeris: 25 12 up 1 #

Siųsti SMS visiems vartotojams vienu metu: 21 12 1 #

SMS pristatymo ataskaita: 55 12 1 #

Reikšmė: up - vartotojo telefono numerio vieta, intervalas - [01... 10].

Pavyzdys: 2512031 #

**Eldes
Utility**

Šis veiksmas gali būti atliktas asmeniniu kompiuteriu naudojant „Eldes Utility“ programinę įrangą.

Išjungti GSM/GPRS antenos sutrikimo/at-sistatymo pranešimą

EKB2

Meniu kelias:

Vartotojo telefono numeris: OK → iii → OK → SMS ŽINUTĖS 2 → OK → ANTENOS PROB/ATS → OK → VARTOTOJAS 1... 10 → OK → IŠJUNGTI → OK

Siųsti SMS visiems vartotojams vienu metu: ... → ANTENOS PROB/ATS → OK → SIŪSTI

VISIEMS SMS → OK → IŠJUNGTI → OK

SMS pristatymo ataskaita: ... → ANTENOS PROB/ATS → OK → SMS ATASKAITA → OK →

IŠJUNGTI → OK

Reikšmė: iii - 4-į skaitmenų montuotojo kodas.

**EKB3/
EKB3W/
EWKB4**

Įveskite parametą 25/21/55, įvykio numerį, vartotojo telefono numerio vietą ir parametro būsenos reikšmę:

Vartotojo telefono numeris: 25 12 up 0 #

Siųsti SMS visiems vartotojams vienu metu: 21 12 0 #

SMS pristatymo ataskaita: 55 12 0 #

Reikšmė: up - vartotojo telefono numerio vieta, intervalas - [01... 10].

Pavyzdys: 2512030 #

**Eldes
Utility**

Šis veiksmas gali būti atliktas asmeniniu kompiuteriu naudojant „Eldes Utility“ programinę įrangą.

Išsamiau apie tai, kaip „Siųsti SMS visiems vartotojams vienu metu“ ir „SMS pristatymo ataskaita“ funkcijos turi įtakos SMS žinučių siuntimui skaitykite **27. SISTEMOS PRANEŠIMAI**.

23. SRITYS

ESIM384 sistema palaiko skirstymo sritis funkciją, suteikiančią galimybę suskirstyti apsaugos sistemą į keturias individualiai valdomas teritorijas, žinomas kaip „Sritis 1“ - „Sritis 4“, stebimas vieno apsaugos sistemos įrenginio. Skirstymas sritis gali būti naudojamas montavimo vietose, kur suskirstyta sistema yra praktiškesnė, pvz: namas ir garažas arba daugiaaukštis pastatas. Suskirstčius sritis, kiekvienas sistemos elementas, toks kaip zona, vartotojo telefono numeris, klaviatūra, vartotojo/šeimininko kodas, iButton raktas ir belaidis pultelis, gali būti priskirtas vienai ar keletai sričių. Tokiu būdu vartotojas turės galimybę įjungti/išjungti apsaugą srityje, kuriai priskirtos zonos ir apsaugos įjungimo/išjungimo būdas, išskyrus EKB2 klaviatūrą.

Žemiau pateikta lentelė atspindi reikšmes, naudojama sistemose elementų priskyrimui prie sričių EKB2/EKB3/EKB3W/EWKB4 klaviatūra. Reikšmių suma yra naudojama siekiant priskirti elementą keletai sričių.

Sritis	Reikšmė
Sritis 1	1
Sritis 2	2
Sritis 3	4
Sritis 4	8

Pavyzdys Nr. 1: Vartotojas nori priskirti tam tikrą iButton raktą prie „Srities 4“. Remiantis lentelėje nurodyta reikšme „8“, ši atitinka „Sritį 4“, todėl vartotojas turėtų įvesti reikšmę „8“.

Pavyzdys Nr. 2: Vartotojas nori priskirti tam tikrą vartotojo kodą prie „Srities 2“ ir „Srities 3“. Remiantis lentelėje nurodyta reikšme „2“, ši atitinka „Sritį 2“, tuo tarpu reikšmė „4“ atitinka „Sritį 3“, todėl 2 + 4 = 6. Vartotojas turėtų įvesti reikšmę „6“.

Pavyzdys Nr. 3: Vartotojas nori priskirti tam tikrą zoną prie „Srities 1“, „Srities 3“ ir „Srities 4“. Remiantis lentelėje nurodyta reikšme „1“, ši atitinka „Sritį 1“, tuo tarpu reikšmės „4“ ir „8“ atitinka „Sritį 3“ ir „Sritį 4“ atitinkamai, todėl 1 + 4 + 8 = 13. Vartotojas turėtų įvesti reikšmę „13“.

23.1. Zonos sritis

Zonos sritis (-ys) nurodo, kurioje srityje veiks zona.

Priskirti zoną sričiai

EKB2

Menui kelias:

Plokštės zona: OK → iiiii → OK → ZONOS → OK → PLOKŠTĖS ZONOS → OK → ZONA 1... 16 → OK → SRITIS → OK → pv → OK

Belaidė zona: ... BELAIDĖS ZONOS 1... 4 → BELAIDĖ ZONA 17... 144 → OK → SRITIS → OK → pv → OK

Klaviatūros zona: ... → KLAVIATŪROS ZONOS → OK → 1-A... 4-A KLAVIAT ZONA → OK → SRITIS → OK → pv → OK

EPGM1 zona: ... → EPGM1 ZONOS 1-16... EPGM1 ZONOS 17-32 → OK → EPGM1 ZONA 1... 32 → OK → SRITIS → OK → pv → OK

Reikšmė: iiiii - 4-ių skaitmenų montuotojo kodas; pv - srities reikšmė (žr. 23. SRITYS).

**EKB3/
EKB3W/
EWKB4**

Iveskite parametą 57, zonos numerį ir srities reikšmę:

57 nn pv #

Reikšmė: nn - zonos numeris, intervalas - [01... 144]; pv - srities reikšmė (see 23. SRITYS).

Pavyzdys: 57032#

**Eldes
Utility**

Šis veiksmas gali būti atliktas asmeniniu kompiuteriu naudojant „Eldes Utility“ programinę įrangą.

DĖMESIO: EWS2/EWS3 belaidė sireną skambės tik tuomet, jei belaidės sirenos zona yra priskirta tai pačiai sričiai, kurioje vyksta alyarmas.

23.2. Vartotojo telefono numerio sritis

Vartotojo telefono numerio sritis nurodo, kurioje (-se) srityje (-yse) vartotojas galės įjungti/išjungti apsaugą skambindamas arba siųsdamas SMS žinutę sistemos telefono numeriu.

Priskirti vartotojo telefono numerį sričiai

EKB2

Menui kelias:

OK → iiiii → OK → PIRMINIAI NUSTAT → OK → SKAMBUČIŲ/SMS NUST → OK → VARTOTOJAI → OK → VARTOTOJAS 1... 10 → OK → SRITIS → pv → OK

Reikšmė: iiiii - 4-ių skaitmenų montuotojo kodas; pv - srities reikšmė (žr. 23. SRITYS).

**EKB3/
EKB3W/
EWKB4**

Iveskite parametą 59, vartotojo telefono numerio vietą ir srities reikšmę:

59 up pv #

Reikšmė: up - vartotojo telefono numerio vieta, intervalas - [01... 10]; pv - srities reikšmė (žr. 23. SRITYS).

Pavyzdys: 591013#

**Eldes
Utility**

Šis veiksmas gali būti atliktas asmeniniu kompiuteriu naudojant „Eldes Utility“ programinę įrangą.

23.3. Klaviatūros sritis ir „Klaviatūros srities jungiklis“

Klaviatūros sritis nurodo, kurioje srityje veiks klaviatūra. Norėdami sužinoti, kurioje srityje šiuo metu veikia klaviatūra:

- EKB2 - atkreipkite dėmesį į srities pavadinimą (gamykliškai - PART1), vaizduojamą pagrindiniame ekrano vaizde.
- EKB3W/EWKB4/EKB3 (2-ių sričių režimas) - atkreipkite dėmesį klaviatūroje šviečiantį ✓ indikatorių. Indikatorius švies A arba B pusėje, kuri nurodo „Sritį 1“ ir „Sritį 2“.

EKB3 gali veikti vienu iš šių režimų:

- **2-ių sričių režimas** - ši funkcija numato, kad EKB3/EWKB4 klaviatūra gali veikti vienoje iš pirmųjų dviejų sričių, suteikiančių galimybę įjungti/išjungti apsaugą šiose srityse ir perjungti klaviatūros sritį naudojant [1]... [2] klavišus. Pagal gamyklinę konfigūraciją, EKB3/EWKB4 naudoja šį režimą.
- **4-ių sričių režimas** - ši funkcija numato, kad EKB3/EWKB4 klaviatūra gali veikti vienoje iš keturių sričių, suteikiančių galimybę įjungti/išjungti apsaugą šiose srityse, indikuoti sričių būklę [1]... [4] klavišais (žr. **32.1.2. EKB3 - LED klaviatūra**) ir perjungti klaviatūros sritį naudojant [1]... [4] klavišus.

Klaviatūra privalo būti priskirta tai pačiai sričiai, kaip vartotojo/šeimininko kodas (žr. **23.4. Vartotojo/šeimininko kodo sritis**), norint įjungti/išjungti apsaugą norimoje srityje klaviatūra. Išsamiau apie apsaugos įjungimą/išjungimą klaviatūra skaitykite **12.3. EKB2 klaviatūra ir vartotojo/šeimininko kodas, 12.4. EKB3 klaviatūra ir vartotojo/šeimininko kodas ir 12.5. EKB3W/EWKB4 klaviatūra ir vartotojo/šeimininko kodas**.

Parinkti 2-ių sričių arba 4-ių sričių režimą EKB3 klaviatūrai

Eldes Utility

Šis veiksmas gali būti atliktas asmeniniu kompiuteriu naudojant „Eldes Utility“ programinę įrangą.

Priskirti klaviatūra sričiai

EKB2

Meniu kelias:

EKB2 sritis: OK → iii → OK → PIRMINIAI NUSTAT → OK → KLAVIATŪROS SRITIS → OK → KLAVIATŪROS SRITIS → OK → [k] EKB2 → OK → SRITIS 1... 4 → OK → IŠJUNGTI | ĮJUNGTI → OK
EKB3 sritis: ... → KLAVIATŪROS SRITIS → OK → [k] EKB3 → OK → SRITIS 1... 4 → OK
EKB3W sritis: ... → KLAVIATŪROS SRITIS → OK → EKB3W SRITIS → OK → EKB3W wless-id → OK → SRITIS 1... 2 → OK

Reikšmė: *iii* - 4-ių skaitmenų montuotojo kodas; *k* - klaviatūros vieta, intervalas - [1... 4]; *wless-id* - 8-ių ženklų belaidžio įrenginio ID kodas.

EKB3/
EKB3W/
EWKB4

Iveskite parametą 51, klaviatūros vietą ir srities numerį:

EKB3 sritis: 51 kk p #
EKB3W/EWKB4 sritis: 51 kw r #
Reikšmė: *kk* - EKB3 klaviatūros vieta, intervalas - [01... 04]; *kw* - EB3W klaviatūros vieta, intervalas - [05... 08]; *p* - EKB3 srities numeris, intervalas - [1... 4]; *r* - EKB3W/EWKB4 srities numeris, intervalas - [1... 2].
Pavyzdys: 51062#

Eldes Utility

Šis veiksmas gali būti atliktas asmeniniu kompiuteriu naudojant „Eldes Utility“ programinę įrangą.

DĖMESIO: 4-ių sričių režimas privalo būti įjungtas norint priskirti EKB3 klaviatūrą „Sričiai 3“ ir „Sričiai 4“.

PASTABA: EKB2 klaviatūra gali veikti keliose srityse, tuo tarpu EKB3 klaviatūra gali veikti tik vienoje srityje.

PASTABA: EKB3W klaviatūros priskyrimas sričiai yra apribotas „Sritimi 1“ ir „Sritimi 2“.

PASTABA: EKB3W klaviatūrų vietos yra automatiškai priskiriamos prijungtoms klaviatūroms chronologine tvarka, tokiu būdu anksčiausiai prijungtai klaviatūrai bus suteikta vieta Nr. 5, vėliausiai - vieta Nr. 8.

„Klaviatūros srities jungiklis“ suteikia galimybę greitai perjungti EKB3/EKB3W/EWKB4 klaviatūros sritį. Pakeitus klaviatūros sritį ir praėjus 1 minutės laikotarpiui po paskutinio klavišo paspaudimo. Įprastai, ši funkcija yra naudojama skirtingos, nei priskirta klaviatūra, srities aliarmų ir apsaugos būsenos (įjungta/išjungta) peržiūrai bei kitos srities apsaugos įjungimui/išjungimui EKB3/EKB3W/EWKB4 klaviatūra.

Pagal gamyklinę konfigūraciją, „Klaviatūros srities jungiklis“ yra išjungtas. Norint įjungti/išjungti šią funkciją, prašom vadovautis žemiau pateiktais konfigūravimo būdais.

Ijungti „Klaviatūros srities jungiklio“ funkciją

EKB2

Menui kelias:

OK → iiiii → OK → PIRMINIAI NUSTAT → OK → KLAVIATŪROS SRITIS → OK → SRITIES JUNGIKLIS → OK → IJUNGTI → OK

Reikšmė: iiiii - 4-ių skaitmenų montuotojo kodas.

**EKB3/
EKB3W/
EWKB4**

Iveskite parametą 77 ir parametro būsenos reikšmę:

77 1#

Pavyzdys: 771#

Eldes Utility

Šis veiksmas gali būti atliktas asmeniniu kompiuteriu naudojant „Eldes Utility“ programinę įrangą.

Išjungti „Klaviatūros srities jungiklio“ funkciją

EKB2

Menui kelias:

OK → iiiii → OK → PIRMINIAI NUSTAT → OK → KLAVIATŪROS SRITIS → OK → SRITIES JUNGIKLIS → OK → IŠJUNGTI → OK

Reikšmė: iiiii - 4-ių skaitmenų montuotojo kodas.

**EKB3/
EKB3W/
EWKB4**

Iveskite parametą 77 ir parametro būsenos reikšmę:

77 0#

Pavyzdys: 770#

Eldes Utility

Šis veiksmas gali būti atliktas asmeniniu kompiuteriu naudojant „Eldes Utility“ programinę įrangą.

NOTE: Šis veiksmas gali būti atliktas asmeniniu kompiuteriu naudojant „Eldes Utility“ programinę įrangą.

23.4. Vartotojo/šeimininko kodo sritis

Vartotojo/šeimininko kodo sritis nurodo, kurioje srityje (-yse) galima įjungti/išjungti apsaugą tam tikru vartotojo/šeimininko kodu. Vartotojo/šeimininko kodas privalo būti priskirtas tai pačiai sričiai, kaip ir klaviatūra (žr. **23.3. Klaviatūros sritis ir „Klaviatūros srities jungiklis“**), norint įjungti/išjungti apsaugą norimoje srityje EKB2/EKB3/EKB3W/EWKB4 klaviatūra. Išsamiau apie apsaugos įjungimą/išjungimą klaviatūra skaitykite **12.3. EKB2 klaviatūra ir vartotojo/šeimininko kodas, 12.4. EKB3 klaviatūra ir vartotojo/šeimininko kodas ir 12.5. EKB3W/EWKB4 klaviatūra ir vartotojo/šeimininko kodas.**

Priskirti vartotojo/šeimininko kodą sričiai

EKB2

Menui kelias:

Šeimininko kodas: OK → mmmm → OK → KODAI → OK → ŠEIMININKO KODAS → OK → SRITIS → OK → pv → OK

Vartotojo kodas 2... 17: ... → KODAI → OK → VAR KODAI(2-17) → OK → VARTOT KODAS 2... 17 → OK → SRITIS → OK → pv → OK

Vartotojo kodas 18... 30: ... → KODAI → OK → VAR KODAI(18-30) → OK → VARTOT KODAS 18... 30 → OK → SRITIS → OK → pv → OK

Reikšmė: mmmm - 4-ių skaitmenų šeimininko kodas pv - srities reikšmė (žr. **23. SRITYS**).

**EKB3/
EKB3W/
EWKB4**

Paspauskite [CODE] ir [5] klavišus, įveskite 01/vartotojo kodo vietą ir šeimininko kodą:

Šeimininko kodas: [CODE] [5] 01 pv mmmm #

Vartotojo kodas: [CODE] [5] up pv mmmm #

Reikšmė: up - vartotojo kodo vieta, intervalas - [02... 30]; pv - srities reikšmė (žr. **23. SRITYS**); mmmm - 4-ių skaitmenų šeimininko kodas.

Pavyzdys: CODE50481111#

Eldes Utility

Šis veiksmas gali būti atliktas asmeniniu kompiuteriu naudojant „Eldes Utility“ programinę įrangą.

PASTABA EKB3/EKB3W: Vartotojo/šeimininko kodo srities tvarkymas privalo būti atliekamas esant išjungtam konfigūravimo režimui.

23.5. iButton rakto sritis

iButton rakto sritis nurodo, kurioje srityje galima įjungti/išjungti apsaugą tam tikru iButton raktu. iButton raktas privalo būti priskirtas sričiai, kurioje yra norima įjungti/išjungti apsaugą. Išsamiau apie apsaugos įjungimą/išjungimą iButton raktu skaitykite **12.6. iButton raktas**.

Priskirti iButton raktą sričiai

EKB2

Meniu kelias:

OK → *iiii* → OK → IBUTTON RAKTAI → OK → IBUTTON → OK → IBUTTON 1... 16 → OK → SRITIS → OK → *pv* → OK
iButton rakto sritis *iiii* - 4-ių skaitmenų montuotojų kodas; *pv* - srities reikšmė (žr. **23. SRI-TYS**).

**EKB3/
EKB3W/
EKB4**

Įveskite parametą 60, iButton rakto vietą ir srities reikšmę:

60 *is* *pv* #

Reikšmė: *is* - iButton rakto vieta, intervalas - [01... 16]; *pv* - srities reikšmė (žr. **23. SRI-TYS**).
Pavyzdys: 600511#

**Eldes
Utility**

Šis veiksmas gali būti atliktas asmeniniu kompiuteriu naudojant „Eldes Utility“ programinę įrangą.

23.6. EWK2/EWK2A belaidžio pultelio sritis

EWK2/EWK2A belaidžio pultelio sritis nurodo, kurioje srityje galima įjungti/išjungti apsaugą tam tikru EWK2/EWK2A belaidžiu pulteliu. Išsamiau apie apsaugos įjungimą/išjungimą EWK2/EWK2A belaidžiu pulteliu skaitykite **12.7. EWK2 belaidis pultelis**.

Priskirti EWK2/EWK2A sričiai

**Eldes
Utility**

Šis veiksmas gali būti atliktas asmeniniu kompiuteriu naudojant „Eldes Utility“ programinę įrangą.

24. TEMPERATŪROS JUTIKLIAI

Sistema palaiko laidinius temperatūros jutiklius ir belaidžius įrenginius su integruotais temperatūros jutikliais, skirtais aplinkos temperatūros matavimui. Ši funkcija suteikia galimybę stebėti 8 skirtingų teritorijų tikralaikę temperatūrą ir gauti pranešimus SMS žinute vartotojo įrašytu telefono numeriu ir/arba į EGR100 tarpinę programinę įrangą temperatūrai viršijus nustatytas ribas. Temperatūra yra matuojama 0,5 laipsnių pagal Celsijaus (°C) skalę tikslumu ir automatiškai apvalinama į didesnę reikšmę, jei esant 0,5 ar didesnei, pvz. temperatūra nuo 23,5°C iki 24,4°C laipsnių bus traktuojama 24°C. Šiam tikslui galite naudoti laidinius temperatūros jutiklius arba temperatūros jutiklius, integruotus šiuose belaidžiuose įrenginiuose:

- EWP2 – belaidis PIR jutiklis (judesio daviklis).
- EWD2 – belaidis magnetinis durų kontaktas/smūgio jutiklis/vandens nuotėkio jutiklis.
- EWS3 – belaidė vidaus sirena.
- EWS2 – belaidė lauko sirena.
- EWF1 – belaidis dūmų daviklis.
- EWF1CO – belaidis dūmų ir CO daviklis.
- EW2 – belaidis zonų ir PGM išėjimų išplėtimo modulis (privalo būti prijungtas išorinis temperatūros jutiklis).
- EWM1 – belaidis elektros lizdas.

24.1. Laidinio temperatūros jutiklio prijungimas, pašalinimas ir keitimas kitu

Norėdami prijungti temperatūros jutiklį prie sistemos, sekite šiuos nurodymus:

- a) Pilnai išjunkite apsaugos sistemos maitinimą.
- b) Prijunkite temperatūros jutiklį prie 1-Wire sąsajos gnybtų (temperatūros jutiklio jungimo schema pateikta **2.3.5. Temperatūros jutiklis ir iButton raktų skaitytuvas**).
- c) Įjunkite apsaugos sistemos maitinimą.
- d) Paleiskite „Eldes Utility“ programinę įrangą, patikrinkite, ar sistema atpažino temperatūros jutiklį ir priskirkite jam norimą temperatūros jutiklio vietą.
- e) Esant poreikiui naudoti daugiau nei vieną temperatūros jutiklį, dar kartą išjunkite apsaugos sistemos maitinimą ir prijunkite dar vieną temperatūros jutiklį lygiagrečiai prijungtam. Pagal gamyklinę konfigūraciją, pirmasis prijungtas temperatūros jutiklis bus pirminis, o antrasis – antrinis (žr. **24.2 Pirminis ir antrinis temperatūros jutiklis**).
- f) Pakartokite veiksmus, nurodytus žingsniuose nuo a) iki d).
- g) Prijunkite tiek temperatūros jutiklį prie 1-Wire sąsajos gnybtų, kiek pageidaujate – prijungdami lygiagrečiai vieną po kito, kol bus pasiektas 8 jutiklių skaičius.

Norint peržiūrėti kiekvieno temperatūros jutiklio tikralaikės temperatūros reikšmes, prašom vadovautis žemiau pateiktais konfigūravimo būdais.

Peržiūrėti individualaus temperatūros jutiklio tikralaikę temperatūros reikšmę

SMS

SMS žinutės turinys:

ssss_ITEMP:ts

Reikšmė: ssss – 4-ių skaitmenų SMS slaptažodis; ts – temperatūros jutiklio vieta, intervalas - [1.. 8].

Pavyzdys: 1111_ITEMP:4

EKB2

Menu kelias:

OK → uumm → OK → TEMP JUTIKLIU INFO → OK → 1. tm.p C (PIRM) | (ANTR)... 8. tm.p C

Reikšmė: uumm – 4-ių skaitmenų vartotojo/šeimininko kodas; tm.p – tikralaikė temperatūros reikšmė.

Eldes Utility

Šis veiksmas gali būti atliktas asmeniniu kompiuteriu naudojant „Eldes Utility“ programinę įrangą.

Peržiūrėti visų temperatūros jutiklių tikralaikės temperatūros reikšmes

SMS

SMS žinutės turinys:

ssss_ITEMP:?

Reikšmė: ssss – 4-ių skaitmenų SMS slaptažodis.

Pavyzdys: 1111_ITEMP:?

EKB2

Menu kelias:

OK → uumm → OK → TEMP JUTIKLIU INFO → OK → 1. tm.p C (PIRM) | (ANTR)... 8. tm.p C

Reikšmė: uumm – 4-ių skaitmenų vartotojo/šeimininko kodas; tm.p – tikralaikė temperatūros reikšmė.

Eldes Utility

Šis veiksmas gali būti atliktas asmeniniu kompiuteriu naudojant „Eldes Utility“ programinę įrangą.

Sugedus temperatūros jutikliui, yra rekomenduojama jį pašalinti iš sistemos arba pakeisti veikiančiu. Norinti priskirti pažeistojo temperatūros jutiklio vietą naujam temperatūros jutikliui, prašom vadovautis žemiau pateikta procedūra:

- Pilnai išjunkite apsaugos sistemos maitinimą.
- Atjunkite neveikiantį temperatūros jutiklį ir pakeiskite jį nauju temperatūros jutikliu.
- Ijunkite apsaugos sistemos maitinimą.
- Paleiskite „Eldes Utility“ programinę įrangą.
- Sugedusio temperatūros jutiklio vietos meniu sąrašė pasirinkite naujai pakeisto temperatūros jutiklio ID kodą.

Pašalinti/pakeisti individualų temperatūros jutiklį

Eldes Utility

Šis veiksmas gali būti atliktas asmeniniu kompiuteriu naudojant „Eldes Utility“ programinę įrangą.

PASTABA: Prijungę keletą laidinių temperatūros jutiklių, pirštais prilieskite ir laikykite temperatūros jutiklį ir stebėkite temperatūros reikšmės pokyčius, norėdami sužinoti temperatūros jutiklio vietos numerį.

24.2. Pirminis ir antrinis temperatūros jutiklis

Bet kuris iš 8 galimų temperatūros jutiklių gali būti nustatytas kaip pirminis arba antrinis. Šių dviejų jutiklių tikralaikės temperatūros reikšmės bus įtrauktos į „Info SMS“ žinutę (žr. **26. SISTEMOS INFORMACIJA, „INFO SMS“**), taip pat, Pirminio temperatūros jutiklio reikšmės bus indikuojama EKB2 klaviatūros pagrindiniame ekrano vaizde.

Norint parinkti temperatūros jutiklį būti pirminiu ar antriniu, prašom vadovautis žemiau pateiktais konfigūravimo būdais.

Parinkti pirminį temperatūros jutiklį

SMS

SMS žinutės turinys:

`ssss_TEMP1:PRIM:ts`

Reikšmė: ssss - 4-įj skaitmenų SMS slaptažodis; ts - temperatūros jutiklio vieta, intervalas - [1... 8].

Pavyzdys: 1111_TEMP1:PRIM:4

EKB2

Menu kelias:

OK → iiiii → OK → PIRMINIAI NUSTAT → OK → TEMP JUTIKLIAI → OK → PIRMINIS TEMP JUT → OK → 1... 8 PRIJUNGTA → OK

Reikšmė: iiiii - 4-įj skaitmenų montuotojo kodas.

**EKB3/
EKB3W/
EKB4**

Įveskite parametraž 89 ir temperatūros jutiklio vietą:

89 ts #

Reikšmė: ts - temperatūros jutiklio vieta, intervalas - [01... 08].

Pavyzdys: 8903#

Eldes Utility

Šis veiksmas gali būti atliktas asmeniniu kompiuteriu naudojant „Eldes Utility“ programinę įrangą.

Parinkti antrinį temperatūros jutiklį

SMS

SMS žinutės turinys:

`ssss_TEMP1:SEC:ts`

Reikšmė: ssss - 4-įj skaitmenų SMS slaptažodis; ts - temperatūros jutiklio vieta, intervalas - [1... 8].

Pavyzdys: 1111_TEMP1:SEC:3

EKB2

Menu kelias:

OK → iiiii → OK → PIRMINIAI NUSTAT → OK → TEMP JUTIKLIAI → OK → ANTRINIS TEMP JUT → OK → 1... 8 PRIJUNGTA → OK

Reikšmė: iiiii - 4-įj skaitmenų montuotojo kodas.

EKB3/
EKB3W/
EWKB4

Iveskite parametą 90 ir temperatūros jutiklio vietą:

90 ts #

Reikšmė: ts - temperatūros jutiklio vieta, intervalas - [01... 08].

Pavyzdys: 9005#

Eldes
Utility

Šis veiksmas gali būti atliktas asmeniniu kompiuteriu naudojant „Eldes Utility“ programinę įrangą.

Norint peržiūrėti pirminio ir antrinio temperatūros jutiklio vietos numerį, prašom vadovautis žemiau pateiktais konfigūravimo būdais.

Peržiūrėti pirminio ir
antrinio temperatūros
jutiklio vietos numerį

SMS

SMS žinutės turinys:

ssss_TEMP1:?

Reikšmė: ssss - 4-ių skaitmenų SMS slaptažodis.

Pavyzdys: 1111_TEMP1:?

EKB2

Meniu kelias:

Pirminis: OK → uumm → OK → TEMP JUTIKLIŲ INFO → OK → 1... 8. tm.p C (PIRM)

Antrinis: OK → uumm → OK → TEMP JUTIKLIŲ INFO → OK → 1... 8. tm.p C (ANTR)

Reikšmė: uumm - 4-ių skaitmenų vartotojo/šeimininko kodas; tm.p - tikralaikė temperatūros reikšmė.

Eldes
Utility

Šis veiksmas gali būti atliktas asmeniniu kompiuteriu naudojant „Eldes Utility“ programinę įrangą.

Peržiūrėti pirminio ir
antrinio temperatūros
jutiklio tikralaikės tem-
peratūros reikšmes

SMS

SMS žinutės turinys:

ssss_INFO?

Reikšmė: ssss - 4-ių skaitmenų SMS slaptažodis.

Pavyzdys: 1111_INFO

EKB2

Meniu kelias:

Pirminis: OK → uumm → OK → TEMP JUTIKLIŲ INFO → OK → 1... 8. tm.p C (PIRM)

Antrinis: OK → uumm → OK → TEMP JUTIKLIŲ INFO → OK → 1... 8. tm.p C (ANTR)

Reikšmė: uumm - 4-ių skaitmenų vartotojo/šeimininko kodas; tm.p - tikralaikė temperatūros reikšmė.

Eldes
Utility

Šis veiksmas gali būti atliktas asmeniniu kompiuteriu naudojant „Eldes Utility“ programinę įrangą.

PASTABA: Viena SMS žinute galima parinkti pirminį ir antrinį temperatūros jutiklį vienu metu, **pvz:** 1111_TEMP1:PRIM:4,SEC:3

24.3. MIN ir MAKS temperatūros ribos. „Temperatūros Info SMS“

Sistema palaiko SMS žinutę, žinomą kaip „Temperatūros Info SMS“, automatiškai siunčiamą įrašytu vartotojo telefono numeriu viršijus nurodytą bet kurio temperatūros jutiklio minimalią (MIN) ar maksimalią (MAKS) temperatūros ribą bent 1°C.

Norint nustatyti MIN ir MAKS temperatūros ribas individualiam temperatūros jutikliui, prašom vadovautis žemiau pateiktais konfigūravimo būdais.

Keisti MIN ir MAKS
temperatūros ribas

SMS

SMS žinutės turinys:

ssss_TEMPts:MIN:mnn,MAX:mxX

Reikšmė: ssss - 4-ių skaitmenų SMS slaptažodis; ts - temperatūros jutiklio reikšmė, intervalas - [1... 8]; mnn - MIN riba, intervalas - [-55... 125] °C; mxX - MAKS riba, intervalas - [-55... 125] °C.

Pavyzdys: 1111_TEMP2:MIN:-5,MAX:28

EKB2**Menu kelias:**

MIN: OK → iiiii → OK → PIRMINIAI NUSTAT → OK → TEMP JUTIKLIAI → OK → TEMP JUTIKLIS 1... 8 → OK → TEMP. MIN → OK → mnn → OK

MAKS: ... → TEMP JUTIKLIS 1... 8 → OK → TEMP. MAKS → OK → mxx → OK

Reikšmė: iiiii - 4-ių skaitmenų montuotojo kodas; mnn - MIN riba, intervalas - [-55... 125] °C.; mxx - MAKS riba, intervalas - [-55... 125] °C.

P1 ir P2 klavišai yra naudojami minuso ženklo įvedimui, pvz. -20.

**EKB3/
EKB3W/
EWKB4****Įveskite parametą 19 ir temperatūros reikšmę:**

19 ts mnn mxx #

Reikšmė: ts - temperatūros jutiklio vieta, intervalas - [1... 8]; mnn - MIN riba, intervalas - [-55... 125] °C.; mxx - MAKS riba, intervalas - [-55... 125] °C.. 00 reikšmė naudojama minuso ženklo įvedimui pvz. 0020 = -20**Pavyzdys:** 1906001530#**Eldes
Utility**

Šis veiksmas gali būti atliktas asmeniniu kompiuteriu naudojant „Eldes Utility“ programinę įrangą.

Peržiūrėti MIN ir MAKS temperatūros ribas**SMS****SMS žinutės turinys:**

ssss_TEMPts

Reikšmė: ssss - 4-ių skaitmenų SMS slaptažodis; ts - temperatūros jutiklio vieta, intervalas - [1... 8].**Pavyzdys:** 1111_TEMP4**EKB2****EKB2 Menu path:**

MIN: OK → iiiii → OK → PIRMINIAI NUSTAT → OK → TEMP JUTIKLIAI → OK → TEMP JUTIKLIS 1... 8 → OK → TEMP. MIN

MAKS: ... → TEMP JUTIKLIS 1... 8 → OK → TEMP. MAKS

Reikšmė: iiiii - 4-ių skaitmenų montuotojo kodas**Eldes
Utility**

Šis veiksmas gali būti atliktas asmeniniu kompiuteriu naudojant „Eldes Utility“ programinę įrangą.

Išsamiau apie tai, kaip „Siųsti SMS visiems vartotojams vienu metu“ ir „SMS pristatymo ataskaita“ funkcijos turi įtakos SMS žinučių siuntimui skaitykite **27. SISTEMOS PRANEŠIMAI**.**PASTABA:** Keletu SMS žinučių galima atskirai nustatyti MIN ir MAKS ribas, pvz: 1111_TEMP1:MIN:6 ir 1111_TEMP1:MAX:40**24.4. Temperatūros jutiklio pavadinimas**

Temperatūros jutiklio pavadinimas yra pateikiamas „Temperatūros Info SMS“ žinutėje vartotojo telefono numeriu. Ši funkcija suteikia lengvesnį temperatūros jutiklio atpažinimą ir įprastai yra naudojama temperatūros stebėjime skirtingose teritorijose.

Priskirti temperatūros jutiklio pavadinimą**SMS****SMS žinutės turinys:**

ssss_TEMPts:NAME:temp-sens-name

Reikšmė: ssss - 4-ių skaitmenų SMS slaptažodis; ts - temperatūros jutiklio vieta, intervalas - [1... 8]; temp-sens-name - nuo 4 iki 15 ženklų temperatūros jutiklio pavadinimas.**Pavyzdys:** 1111_TEMP3:NAME:Sandelys**Eldes
Utility**

Šis veiksmas gali būti atliktas asmeniniu kompiuteriu naudojant „Eldes Utility“ programinę įrangą.

Peržiūrėti temperatūros jutiklio pavadinimą**SMS****SMS žinutės turinys:**

ssss_TEMPts

Reikšmė: ssss - 4-ių skaitmenų SMS slaptažodis; ts - temperatūros jutiklio vieta, intervalas - [1... 8].**Pavyzdys:** 1111_TEMP3

Pašalinti temperatūros
jutiklio pavadinimą

EKB2

Menu kelias:

OK → iiii → OK → PIRMINIAI NUSTAT → OK → TEMP JUTIKLIAI → OK → TEMP JUTIKLIS 1... 8 →
OK → PAVADINIMAS

Reikšmė: *iiii* - 4-ių skaitmenų montuotojo kodas.

**Eldes
Utility**

Šis veiksmas gali būti atliktas asmeniniu kompiuteriu naudojant „Eldes Utility“ programinę įrangą.

SMS

SMS žinutės turinys:

ssss_TEMPts:NAME:

Reikšmė: *ssss* - 4-ių skaitmenų SMS slaptažodis; *ts* - temperatūros jutiklio vieta, intervalas - [1... 8].

Pavyzdys: *1111_TEMP2:NAME:*

**Eldes
Utility**

Šis veiksmas gali būti atliktas asmeniniu kompiuteriu naudojant „Eldes Utility“ programinę įrangą.

25. SISTEMOS INFORMACIJA. „INFO SMS“

Sistema palaiko informacinio pobūdžio SMS žinutę, žinomą kaip „Info SMS“, kuri gali būti pristatyta vartotojui pageidaujant. Vartotojui išsiuntus užklausą SMS žinute, sistema atsakys Info SMS žinute, pateikiančia šią informaciją:

- Sistemos data ir laikas.
- Apsaugos būseną: srityje apsauga įjungta (ON)/sirtyje apsauga išjungta (OFF).
- GSM signalo stiprumas.
- Išorinio maitinimo būseną.
- Pirminį ir antrinį temperatūros jutiklį (jei prijungti) supančios aplinkos temperatūra.
- Zonų būklę (OK/alarm).
- PGM išėjimų būseną (ON/OFF) ir pavadinimas.

Užklausti sistemos informacijos

SMS

SMS žinutės turinys:

ssss_INFO

Reikšmė: ssss - 4-ių skaitmenų SMS slaptažodis.

Pavyzdys: 1111_INFO

Eldes Utility

Šis veiksmas gali būti atliktas asmeniniu kompiuteriu naudojant „Eldes Utility“ programinę įrangą.

25.1. Periodinė „Info SMS“

Pagal gamyklinę konfigūraciją, sistema siunčia „Info SMS“ žinutę įrašytu vartotojo telefono numerių kasdien 11:00. Minimalus periodas yra 5 minutės, nustatomas „ELDES Utility“ programine įranga. Įprastai, ši funkcija yra naudojama išorinio maitinimo ir sistemos būsenos tikrinimui.

Norint nustatyti kitokį „Info SMS“ žinutės siuntimo periodiškumą, prašom vadovautis žemiau pateiktais konfigūravimo metodais.

Nustatyti „Info SMS“ žinutės siuntimo periodiškumą

SMS

SMS žinutės turinys:

ssss_INFO:fff.it

Reikšmė: ssss - 4-ių skaitmenų SMS slaptažodis; fff - periodiškumas, intervalas - [00... 99] dienos; it - valandos, intervalas - [01... 23].

Pavyzdys: 1111_INFO:3.15

EKB2

Menu kelias:

Dažnis dienomis: OK → iiiii → PIRMINIAI NUSTAT → OK → PERIODINĖ INFO → OK → DAŽNIS (DIENOMIS) → fff → OK

Valandos: ... → PERIODINĖ INFO → OK → it → OK

Reikšmė: iiiii - 4-ių skaitmenų montuotojo kodas; fff - dažnis, intervalas - [00... 125] dienos; it - valandos, intervalas - [01... 23].

EKB3/
EKB3W/
EWK4

Iveskite parametą 11, valandas ir dažnį dienomis:

11it fff #

Reikšmė: it - valandos, intervalas - [01... 23]; fff - dažnis, intervalas - [00... 125] dienos.

Pavyzdys: 110412#

Eldes Utility

Šis veiksmas gali būti atliktas asmeniniu kompiuteriu naudojant „Eldes Utility“ programinę įrangą.

Išjungti periodinę „Info SMS“

SMS

SMS žinutės turinys:

ssss_INFO:00.00

Reikšmė: ssss - 4-ių skaitmenų SMS slaptažodis

Pavyzdys: 1111_INFO:00.00

EKB2

Menu kelias:

Dažnis dienomis: OK → iiiii → PIRMINIAI NUSTAT → OK → PERIODINĖ INFO → OK → DAŽNIS (DIENOMIS) → 0 → OK

Valandos: ... → PERIODINĖ INFO → OK → LAIKAS → 0 → OK

Reikšmė: iiiii - 4-ių skaitmenų montuotojo kodas.

EKB3/
EKB3W/
EWKB4

Iveskite parametrą 11, valandą ir dažnį dienomis:

11 00 00 #

Pavyzdys: 110000#

Eldes
Utility

Šis veiksmas gali būti atliktas asmeniniu kompiuteriu naudojant „Eldes Utility“ programinę įrangą.

DĖMESIO: Skirtingai nei „Info SMS“ žinutė, atsiunčiama pagal užklausą, periodinė „Info SMS“ žinutė nenurodo zonų būklės bei PGM išėjimų pavadinimo ir statuso.

26. SISTEMOS PRANEŠIMAI

Pagal gamyklinę konfigūraciją, sistema mėgina siųsti SMS žinutę pirmu įrašytu vartotojo telefono numeriu. Pirmam vartotojui esant nepasiekiamam, tuo tarpu sistemai nesulaukus SMS žinutės pristatymo ataskaitos 45 sekundžių laikotarpyje, sistema pakartos SMS žinutės siuntimą kitu įrašytu vartotojo telefono numeriu, priskirtu tai pačiai sričiai kaip ankstesnis vartotojas. Vartotojas gali būti nepasiekiamas dėl šių priežasčių:

- mobilusis telefonas išjungtas.
- nėra GSM ryšio.

Sistema tęs SMS žinutės siuntimą tolesniam įrašytam vartotojui prioriteto tvarka, kol SMS žinutė bus sėkmingai pristatyta. Sistema siunčia SMS žinutę tik vieną kartą ir paskutiniam įrašytam vartotojui esant nepasiekiamam, prie pirmojo įrašyto vartotojo negrįš.

Norėdamas pakeisti SMS žinutės pristatymo algoritmą, vartotojas gali įjungti/išjungti šiuos nustatymus:

- **Siųsti SMS visiems vartotojams vienu metu** - ši funkcija nurodo, ignoruoti ar ne SMS pristatymo ataskaitą. Įjungus, sistema mėgins siųsti SMS žinutę kiekvienam įrašytam vartotojo telefono numeriu, įgalintu priimti tam tikrą pranešimą apie sistemos įvykį SMS žinute. Taip pat, šis nustatymas yra aukštesnio prioriteto už „SMS pristatymo ataskaita“ nustatymą, todėl įjungus „Siųsti SMS visiems vartotojams vienu metu“ nustatymą, sistema nepaisys tuometinės „SMS pristatymo ataskaita“ nustatymo būsenos (įjungta ar išjungta).
- **SMS pristatymo ataskaita** - ši funkcija nurodo, reikalauti ar ne SMS pristatymo ataskaitos iš GSM operatoriaus. Įjungus, sistema netikrins SMS žinutės pristatymo būsenos ir mėgins pristatyti SMS žinutę tik pirmu įrašytu vartotojo telefono numeriu, nepaisant to, jog tolesnis įrašytas vartotojas yra įgalintas priimti tam tikrą pranešimą apie sistemos įvykį SMS žinute.

Naudojant „Dual-SIM“ funkciją, šalutinė SIM kortelė bus įtraukta į komunikacijos procesą. Išsamiau apie tai skaitykite **31. „DUAL-SIM“ TVARKYMAS**.

Žemiau pateikta lentelė nurodo sistemos pranešimų, siunčiamų SMS žinute vartotojo telefono numeriu, aprašymus.

Sekos Nr.	Įvykis	Aprašymas
1	Apsaugos įjungimas	SMS žinutė, siunčiama vartotojui įjungus apsaugą.
2	Apsaugos išjungimas	SMS žinutė, siunčiama vartotojui išjungus apsaugą.
3	Bendrinis alarmas	SMS žinutė, siunčiama vartotojui įvykus zonos alarmui.
4	Išorinio maitinimo sutrikimas/atsistatymas	SMS žinutė, siunčiama vartotojui sutrikus arba atsistačius išoriniam maitinimui.
5	Baterija susidėvėjusi	SMS žinutė, siunčiama vartotojui rezervinės baterijos varžai esant 20 arba daugiau (bateriją reikia keisti nauja).
6	Baterija bloga arba atjungta	SMS žinutė, siunčiama vartotojui rezervinei baterijai esant atjungtai arba baterijos įtampai nukritus mažiau 5V.
7	Baterijos energija senka	SMS žinutė, siunčiama vartotojui baterijos įtampai esant 10.5V arba mažiau.
8	Sirenos sutrikimas/atsistatymas	SMS žinutė, siunčiama vartotojui atjungus/sugedus sirenai arba atsistačius/sutaisius sireną.
9	Nenustatyta data/laikas	SMS žinutė, siunčiama vartotojui nesančiam nustatytai sistemos datai ir laikui.
10	GSM ryšio sutrikimas	Sutrikus ir atsistačius GSM ryšiui, SMS žinutė bus siunčiama vartotojui dėl GSM ryšio sutrikimo.
11	GSM/GPRS antenos sutrikimas/atsistatymas	SMS žinutė, siunčiama vartotojui atjungus/sugedus GSM/GPRS antenai arba atsistačius/sutaisius GSM/GPRS anteną.
12	Tamperio alarmas	SMS žinutė, siunčiama vartotojui įvykus tamperio alarmui.
13	Klaviatūros sutrikimas	SMS žinutė, siunčiama vartotojui atjungus/sugedus klaviatūrai.
14	Temperatūros Info	SMS žinutė, siunčiama vartotojui įvykus temperatūros pokyčiams.
15	Sistemos startas	SMS žinutė, siunčiama vartotojui sistemos starto metu.
16	Periodinė Info	„Info SMS“ žinutė, siunčiama vartotojui periodiškai, remiantis nustatytais periodiškumo reikšmėmis.
17	Belaidžio signalo sutrikimas/atsistatymas	SMS žinutė, siunčiama vartotojui belaidžiam ryšiui sutrikus ar atsistačius. Šis pranešimas NETAIKOMAS EWM1 įrenginiui.
18	Nepavyko įjungti apsaugos	SMS žinutė, siunčiama vartotojui nepavykus įjungti apsaugos dėl tuo metu esančios pažeistos zonos (-ų)/tamperio (-ių)
19	Kritinis CO lygis	SMS žinutė, siunčiama vartotojui anglies monoksido koncentracijai pasiekus kritinį 4-tą lygį.
20	Pažeista „Ataskaitos/valdymo“ zona	SMS žinutė, siunčiama vartotojui pažeidus „Ataskaitos/valdymo“ tipo zoną.
21	Laikinas zonos atjungimas	SMS žinutė, siunčiama vartotojui laikinai atjungus pažeistą zoną.
22	EWM1 belaidžio ryšio signalo sutrikimas/atsistatymas	SMS žinutė, siunčiama vartotojui sutrikus ar atsistačius belaidžiam ryšiui su EWM1 įrenginiu. Šio pranešimo negalima valdyti EKB2 klaviatūra.
23	Įeinančių SMS žinučių peradresavimas	SMS žinutė, siunčiama vartotojui esant įjungtai SMS žinučių peradresavimo funkcijai (žr. 27.3. SMS žinučių peradresavimas). Šį pranešimą galima įjungti/išjungti tik EKB3/EKB3W/EWK4 klaviatūra ir „ELDES Utility“ programine įranga.
24	Belaidžio ryšio sutrikimas	SMS žinutė, siunčiama vartotojui belaidžio ryšio sutrikimui tęsiantis 20 minučių ar ilgiau. Šis pranešimas yra įspėjantis ir aliarmo NESUKELIA (žr. 19.3. Belaidžio ryšio signalo būsenos stebėseną)..
25	Aptiktas belaidžio signalo slopintuvas	SMS žinutė, siunčiama vartotojui aptikus belaidžio signalo slopintuvą
26	Ryšio su saugos tarnybos stebėjimo pultu sutrikimas	SMS žinutė, siunčiama vartotojui jei visi bandymai perduoti duomenis visais ryšio kanalais yra nesėkmingi. Šį pranešimą galima įjungti/išjungti tik ELDES Utility“ programine įranga.

Norint įjungti/išjungti tam tikrą sistemos pranešimą, prašom vadovautis žemiau pateiktais konfigūravimo būdais.

Meniu kelias:**Apsaugos įjungimas:**

Vartotojo telefono numeris: OK → iiiii → OK → SMS ŽINUTĖS 1 → OK → APSAUGA ĮJUNGTA → OK → VARTOTOJAS 1... 10 → OK → IŠJUNGTI → OK

Siųsti SMS visiems vartotojams vienu metu: ... → APSAUGA ĮJUNGTA → OK → SIŪSTI VISIEMS SMS → OK → IŠJUNGTI → OK

SMS pristatymo ataskaita: ... → APSAUGA ĮJUNGTA → OK → SMS ATASKAITA → OK → IŠJUNGTI → OK

Apsaugos išjungimas:

Vartotojo telefono numeris: ... → APSAUGA IŠJUNGTA → OK → VARTOTOJAS 1... 10 → OK → IŠJUNGTI → OK

Siųsti SMS visiems vartotojams vienu metu: ... → APSAUGA IŠJUNGTA → OK → SIŪSTI VISIEMS SMS → OK → IŠJUNGTI → OK

SMS pristatymo ataskaita: ... → APSAUGA IŠJUNGTA → OK → SMS ATASKAITA → OK → IŠJUNGTI → OK

Bendrinis aliarmas:

Vartotojo telefono numeris: ... → BENDRINIS ALIARMAS → OK → VARTOTOJAS 1... 10 → OK → IŠJUNGTI → OK

Siųsti SMS visiems vartotojams vienu metu: ... → BENDRINIS ALIARMAS → OK → SIŪSTI VISIEMS SMS → OK → IŠJUNGTI → OK

SMS pristatymo ataskaita: ... → BENDRINIS ALIARMAS → OK → SMS ATASKAITA → OK → IŠJUNGTI → OK

Išorinio maitinimo sutrikimas/atsistatymas:

Vartotojo telefono numeris: ... → PAGR MAIT PRB/ATS → OK → VARTOTOJAS 1... 10 → OK → IŠJUNGTI → OK

Siųsti SMS visiems vartotojams vienu metu: ... → PAGR MAIT PRB/ATS → OK → SIŪSTI VISIEMS SMS → OK → IŠJUNGTI → OK

SMS pristatymo ataskaita: ... → PAGR MAIT PRB/ATS → OK → SMS ATASKAITA → OK → IŠJUNGTI → OK

Baterija susidėvėjusi:

Vartotojo telefono numeris: ... → BATERIJOS PROBLEMA → OK → VARTOTOJAS 1... 10 → OK → IŠJUNGTI → OK

Siųsti SMS visiems vartotojams vienu metu: ... → BATERIJOS PROBLEMA → OK → SIŪSTI VISIEMS SMS → OK → IŠJUNGTI → OK

SMS pristatymo ataskaita: ... → BATERIJOS PROBLEMA → OK → SMS ATASKAITA → OK → IŠJUNGTI → OK

Baterija bloga arba atjungta:

Vartotojo telefono numeris: ... → BATERIJA BLOG/NĖRA → OK → VARTOTOJAS 1... 10 → OK → IŠJUNGTI → OK

Siųsti SMS visiems vartotojams vienu metu: ... → BATERIJA BLOG/NĖRA → OK → SIŪSTI VISIEMS SMS → OK → IŠJUNGTI → OK

SMS pristatymo ataskaita: ... → BATERIJA BLOG/NĖRA → OK → SMS ATASKAITA → OK → IŠJUNGTI → OK

Baterijos energija senka:

Vartotojo telefono numeris: ... → BATERIJA SENKA → OK → VARTOTOJAS 1... 10 → OK → IŠJUNGTI → OK

Siųsti SMS visiems vartotojams vienu metu: ... → BATERIJA SENKA → OK → SIŪSTI VISIEMS SMS → OK → IŠJUNGTI → OK

SMS pristatymo ataskaita: ... → BATERIJA SENKA → OK → SMS ATASKAITA → OK → IŠJUNGTI → OK

Sirenos sutrikimas/atsistatymas:

Vartotojo telefono numeris: ... → SIRENOS PROBL/ATS → OK → VARTOTOJAS 1... 10 → OK → IŠJUNGTI → OK

Siųsti SMS visiems vartotojams vienu metu: ... → SIRENOS PROBL/ATS → OK → SIŪSTI VISIEMS SMS → OK → IŠJUNGTI → OK

SMS pristatymo ataskaita: ... → SIRENOS PROBL/ATS → OK → SMS ATASKAITA → OK → IŠJUNGTI → OK

Aptiktas belaidžio signalo slopinuvas:

Vartotojo telefono numeris: ... → APTIKTAS RF BLOK → OK → VARTOTOJAS 1... 10 → OK → IŠJUNGTI → OK

Siųsti SMS visiems vartotojams vienu metu: ... → APTIKTAS RF BLOK → OK → SIŪSTI VISIEMS SMS → OK → IŠJUNGTI → OK

SMS pristatymo ataskaita: ... → SIRENOS PROBL/ATS → OK → SMS ATASKAITA → OK → IŠJUNGTI → OK

Nenustatyta data/laikas:

Vartotojo telefono numeris: ... → DATA/LAIKAS NENUST → OK → VARTOTOJAS 1... 10 → OK → ĮSJUNGTI → OK

Siųsti SMS visiems vartotojams vienu metu: ... → DATA/LAIKAS NENUST → OK → SIUŠTI VISIEMS SMS → OK → ĮSJUNGTI → OK

SMS pristatymo ataskaita: ... → DATA/LAIKAS NENUST → OK → SMS ATASKAITA → OK → ĮSJUNGTI → OK

GSM ryšio sutrikimas:

Vartotojo telefono numeris: ... → GSM RYŠIO PROBLEMA → OK → VARTOTOJAS 1... 10 → OK → ĮSJUNGTI → OK

Siųsti SMS visiems vartotojams vienu metu: ... → GSM RYŠIO PROBLEMA → OK → SIUŠTI VISIEMS SMS → OK → ĮSJUNGTI → OK

SMS pristatymo ataskaita: ... → GSM RYŠIO PROBLEMA → OK → SMS ATASKAITA → OK → ĮSJUNGTI → OK

GSM/GPRS antenos sutrikimas/atsistatymas:

Vartotojo telefono numeris: ... → ANTENOS PROBL/ATS → OK → VARTOTOJAS 1... 10 → OK → ĮSJUNGTI → OK

Siųsti SMS visiems vartotojams vienu metu: ... → ANTENOS PROBL/ATS → OK → SIUŠTI VISIEMS SMS → OK → ĮSJUNGTI → OK

SMS pristatymo ataskaita: ... → ANTENOS PROBL/ATS → OK → SMS ATASKAITA → OK → ĮSJUNGTI → OK

Tamperio aliarmas:

Vartotojo telefono numeris: ... → TAMPERIO PROBLEMA → OK → VARTOTOJAS 1... 10 → OK → ĮSJUNGTI → OK

Siųsti SMS visiems vartotojams vienu metu: ... → TAMPERIO PROBLEMA → OK → SIUŠTI VISIEMS SMS → OK → ĮSJUNGTI → OK

SMS pristatymo ataskaita: ... → TAMPERIO PROBLEMA → OK → SMS ATASKAITA → OK → ĮSJUNGTI → OK

Vidinio ryšio sutrikimas:

Vartotojo telefono numeris: ... → VIDIN RYŠ PRBL/ATS → OK → VARTOTOJAS 1... 10 → OK → ĮSJUNGTI → OK

Siųsti SMS visiems vartotojams vienu metu: ... → VIDIN RYŠ PRBL/ATS → OK → SIUŠTI VISIEMS SMS → OK → ĮSJUNGTI → OK

SMS pristatymo ataskaita: ... → VIDIN RYŠ PRBL/ATS → OK → SMS ATASKAITA → OK → ĮSJUNGTI → OK

Temperatūros Info:

Vartotojo telefono numeris: ... → TEMP INFO ĮVYKIS → OK → VARTOTOJAS 1... 10 → OK → ĮSJUNGTI → OK

Siųsti SMS visiems vartotojams vienu metu: ... → TEMP INFO ĮVYKIS → OK → SIUŠTI VISIEMS SMS → OK → ĮSJUNGTI → OK

SMS pristatymo ataskaita: ... → TEMP INFO ĮVYKIS → OK → SMS ATASKAITA → OK → ĮSJUNGTI → OK

Sistemos startas:

Vartotojo telefono numeris: ... → SISTEMOS STARTAS → OK → VARTOTOJAS 1... 10 → OK → ĮSJUNGTI → OK

Siųsti SMS visiems vartotojams vienu metu: ... → SISTEMOS STARTAS → OK → SIUŠTI VISIEMS SMS → OK → ĮSJUNGTI → OK

SMS pristatymo ataskaita: ... → SISTEMOS STARTAS → OK → SMS ATASKAITA → OK → ĮSJUNGTI → OK

Periodinė Info:

Vartotojo telefono numeris: OK → iiiii → OK → SMS ŽINUTĖS 2 → PERIOD INFO SMS ĮV → OK → VARTOTOJAS 1... 10 → OK → ĮSJUNGTI → OK

Siųsti SMS visiems vartotojams vienu metu: ... → PERIOD INFO SMS ĮV → OK → SIUŠTI VISIEMS SMS → OK → ĮSJUNGTI → OK

SMS pristatymo ataskaita: ... → PERIOD INFO SMS ĮV → OK → SMS ATASKAITA → OK → ĮSJUNGTI → OK

Belaidžio signalo sutrikimas/atsistatymas:

Vartotojo telefono numeris: ... → BELAID RYŠIO PROB → OK → VARTOTOJAS 1... 10 → OK → ĮSJUNGTI → OK

Siųsti SMS visiems vartotojams vienu metu: ... → BELAID RYŠIO PROB → OK → SIUŠTI VISIEMS SMS → OK → ĮSJUNGTI → OK

SMS pristatymo ataskaita: ... → BELAID RYŠIO PROB → OK → SMS ATASKAITA → OK → ĮSJUNGTI → OK

Nepavyko įjungti apsaugos:

Vartotojo telefono numeris: ... → NEGAL. ĮJUNG. SMS → OK → VARTOTOJAS 1... 10 → OK → IŠJUNGTI → OK

Siųsti SMS visiems vartotojams vienu metu: ... → NEGAL. ĮJUNG. SMS → OK → SIŪSTI VISIEMS SMS → OK → IŠJUNGTI → OK

SMS pristatymo ataskaita: ... → NEGAL. ĮJUNG. SMS → OK → SMS ATASKAITA → OK → IŠJUNGTI → OK

Laikinas zonos atjungimas:

Vartotojo telefono numeris: ... → LAIKINAS ZON ATJUN → OK → VARTOTOJAS 1... 10 → OK → IŠJUNGTI → OK

Siųsti SMS visiems vartotojams vienu metu: ... → LAIKINAS ZON ATJUN → OK → SIŪSTI SMS VISIEMS → OK → IŠJUNGTI → OK

SMS pristatymo ataskaita: ... → LAIKINAS ZON ATJUN → OK → SMS ATASKAITA → OK → IŠJUNGTI → OK

Kritinis CO lygis:

Vartotojo telefono numeris: ... → KRITINIS CO LYGIS → OK → VARTOTOJAS 1... 10 → OK → IŠJUNGTI → OK

Siųsti SMS visiems vartotojams vienu metu: ... → KRITINIS CO LYGIS → OK → SIŪSTI SMS VISIEMS → OK → IŠJUNGTI → OK

SMS pristatymo ataskaita: ... → KRITINIS CO LYGIS → OK → SMS ATASKAITA → OK → IŠJUNGTI → OK

Pažeista „Ataskaitos/valdymo“ zona:

Vartotojo telefono numeris: ... → ATASKAITOS/VALD JV → OK → VARTOTOJAS 1... 10 → OK → IŠJUNGTI → OK

Siųsti SMS visiems vartotojams vienu metu: ... → ATASKAITOS/VALD JV → OK → SIŪSTI SMS VISIEMS → OK → IŠJUNGTI → OK

SMS pristatymo ataskaita: ... → ATASKAITOS/VALD JV → OK → SMS ATASKAITA → OK → IŠJUNGTI → OK

Belaidžio ryšio sutrikimas:

Vartotojo telefono numeris: ... → BELAID JRENG 20MIN → OK → VARTOTOJAS 1... 10 → OK → IŠJUNGTI → OK

Siųsti SMS visiems vartotojams vienu metu: ... → BELAID JRENG 20MIN → OK → SIŪSTI SMS VISIEMS → OK → IŠJUNGTI → OK

SMS pristatymo ataskaita: ... → BELAID JRENG 20MIN → OK → SMS ATASKAITA → OK → IŠJUNGTI → OK

Reikšmė: *iii* - 4-įj skaitmenų montuotojo kodas.

EKB3/
EKB3W/
EWKB4

Įveskite parametrą 25/21/55, įvykio numerį, vartotojo telefono numerio vietą ir parametro būsenos reikšmę:

Apsaugos įjungimas:

Vartotojo telefono numeris: 25 01 up 0 #

Siųsti SMS visiems vartotojams vienu metu: 21 01 0 #

SMS pristatymo ataskaita: 55 01 0 #

Apsaugos išjungimas:

Vartotojo telefono numeris: 25 02 up 0 #

Siųsti SMS visiems vartotojams vienu metu: 21 02 0 #

SMS pristatymo ataskaita: 55 02 0 #

Bendrinių aliarmas:

Vartotojo telefono numeris: 25 03 up 0 #

Siųsti SMS visiems vartotojams vienu metu: 21 03 0 #

SMS pristatymo ataskaita: 55 03 0 #

Išorinio maitinimo sutrikimas/atsistatymas:

Vartotojo telefono numeris: 25 04 up 0 #

Siųsti SMS visiems vartotojams vienu metu: 21 04 0 #

SMS pristatymo ataskaita: 55 04 0 #

Baterija susidėvėjusi:

Vartotojo telefono numeris: 25 05 up 0 #

Siųsti SMS visiems vartotojams vienu metu: 21 05 0 #

SMS pristatymo ataskaita: 55 05 0 #

Baterija bloga arba atjungta:

Vartotojo telefono numeris: 25 06 up 0 #

Siųsti SMS visiems vartotojams vienu metu: 21 06 0 #

SMS pristatymo ataskaita: 55 06 0 #

Baterijos energija senka:

Vartotojo telefono numeris: 25 07 up 0 #

Siųsti SMS visiems vartotojams vienu metu: 21 07 0 #

SMS pristatymo ataskaita: 55 07 0 #

Sirenos sutrikimas/atsistatymas:

Vartotojo telefono numeris: 25 08 up 0 #

Siųsti SMS visiems vartotojams vienu metu: 21 08 0 #

SMS pristatymo ataskaita: 55 08 0 #

Aptiktas belaidžio signalo slopintuvas:

Vartotojo telefono numeris: 25 09 up 0 #

Siųsti SMS visiems vartotojams vienu metu: 21 09 0 #

SMS pristatymo ataskaita: 55 09 0 #

Nenustatyta data/laikas:

Vartotojo telefono numeris: 25 10 up 0 #

Siųsti SMS visiems vartotojams vienu metu: 21 10 0 #

SMS pristatymo ataskaita: 55 10 0 #

GSM ryšio sutrikimas:

Vartotojo telefono numeris: 25 11 up 0 #

Siųsti SMS visiems vartotojams vienu metu: 21 11 0 #

SMS pristatymo ataskaita: 55 11 0 #

GSM/GPRS antenos sutrikimas/atsistatymas:

Vartotojo telefono numeris: 25 12 up 0 #

Siųsti SMS visiems vartotojams vienu metu: 21 12 0 #

SMS pristatymo ataskaita: 55 12 0 #

Tamperio aliarmas:

Vartotojo telefono numeris: 25 13 up 0 #

Siųsti SMS visiems vartotojams vienu metu: 21 13 0 #

SMS pristatymo ataskaita: 55 13 up 0 #

Vidinio ryšio sutrikimas/atsistatymas:

Vartotojo telefono numeris: 25 14 up 0 #

Siųsti SMS visiems vartotojams vienu metu: 21 14 0 #

SMS pristatymo ataskaita: 55 14 0 #

Temperatūros Info:

Vartotojo telefono numeris: 25 15 up 0 #

Siųsti SMS visiems vartotojams vienu metu: 21 15 0 #

SMS pristatymo ataskaita: 55 15 0 #

Sistemos startas:

Vartotojo telefono numeris: 25 16 up 0 #

Siųsti SMS visiems vartotojams vienu metu: 21 16 0 #

SMS pristatymo ataskaita: 55 16 0 #

Periodinė Info:

Vartotojo telefono numeris: 25 17 up 0 #

Siųsti SMS visiems vartotojams vienu metu: 21 17 0 #

SMS pristatymo ataskaita: 55 17 0 #

Belaidžio signalo sutrikimas/atsistatymas:

Vartotojo telefono numeris: 25 18 up 0 #

Siųsti SMS visiems vartotojams vienu metu: 21 18 0 #

SMS pristatymo ataskaita: 55 18 0 #

Nepavyko įjungti apsaugos:

Vartotojo telefono numeris: 25 19 up 0 #

Siųsti SMS visiems vartotojams vienu metu: 21 19 0 #

SMS pristatymo ataskaita: 55 19 0 #

Laikinas zonos atjungimas:

Vartotojo telefono numeris: 25 20 up 0 #

Siųsti SMS visiems vartotojams vienu metu: 21 20 0 #

SMS pristatymo ataskaita: 55 20 0 #

Kritinis CO lygis:

Vartotojo telefono numeris: 25 21 up 0 #

Siųsti SMS visiems vartotojams vienu metu: 21 21 0 #

SMS pristatymo ataskaita: 55 21 0 #

EWM1 belaidžio ryšio signalo sutrikimas/atsistatymas:

Vartotojo telefono numeris: 25 22 up 0 #

Siųsti SMS visiems vartotojams vienu metu: 21 22 0 #

SMS pristatymo ataskaita: 55 22 0 #

Pažeista „Ataskaitos/valdymo“ zona:

Vartotojo telefono numeris: 25 23 up 0 #

Siųsti SMS visiems vartotojams vienu metu: 21 23 0 #

SMS pristatymo ataskaita: 55 23 0 #

Jeinančių SMS žinučių peradresavimas:

Vartotojo telefono numeris: 25 24 up 0 #

Siųsti SMS visiems vartotojams vienu metu: 21 24 0 #

SMS pristatymo ataskaita: 55 24 0 #

Belaidžio ryšio sutrikimas:

Vartotojo telefono numeris: 25 25 up 0 #

Siųsti SMS visiems vartotojams vienu metu: 21 25 0 #

SMS pristatymo ataskaita: 55 25 0 #

Reikšmė: up - vartotojo telefono numerio vieta, intervalas - [01... 10].**Pavyzdys:** 2514020#**Eldes Utility**

Šis veiksmas gali būti atliktas asmeniniu kompiuteriu naudojant „Eldes Utility“ programinę įrangą.

Ijungti sistemos pranešimą**EKB2****Meniu kelias:****Apsaugos įjungimas:**

Vartotojo telefono numeris: OK → iii → OK → SMS ŽINUTĖS 1 → OK → APSAUGA ĮJUNGTA → OK → VARTOTOJAS 1... 10 → OK → ĮJUNGTI → OK

Siųsti SMS visiems vartotojams vienu metu: ... → APSAUGA ĮJUNGTA → OK → SIŪSTI VISIEMS SMS → OK → ĮJUNGTI → OK

SMS pristatymo ataskaita: ... → APSAUGA ĮJUNGTA → OK → SMS ATASKAITA → OK → ĮJUNGTI → OK

Apsaugos išjungimas:

Vartotojo telefono numeris: ... → APSAUGA IŠJUNGTA → OK → VARTOTOJAS 1... 10 → OK → ĮJUNGTI → OK

Siųsti SMS visiems vartotojams vienu metu: ... → APSAUGA IŠJUNGTA → OK → SIŪSTI VISIEMS SMS → OK → ĮJUNGTI → OK

SMS pristatymo ataskaita: ... → APSAUGA IŠJUNGTA → OK → SMS ATASKAITA → OK → ĮJUNGTI → OK

Bendrinis aliarmas:

Vartotojo telefono numeris: ... → BENDRINIS ALIARMAS → OK → VARTOTOJAS 1... 10 → OK → ĮJUNGTI → OK

Siųsti SMS visiems vartotojams vienu metu: ... → BENDRINIS ALIARMAS → OK → SIŪSTI VISIEMS SMS → OK → ĮJUNGTI → OK

SMS pristatymo ataskaita: ... → BENDRINIS ALIARMAS → OK → SMS ATASKAITA → OK → ĮJUNGTI → OK

Išorinio maitinimo sutrikimas/atsistatymas:

Vartotojo telefono numeris: ... → PAGR MAIT PRB/ATS → OK → VARTOTOJAS 1... 10 → OK → ĮJUNGTI → OK

Siųsti SMS visiems vartotojams vienu metu: ... → PAGR MAIT PRB/ATS → OK → SIŪSTI VISIEMS SMS → OK → ĮJUNGTI → OK

SMS pristatymo ataskaita: ... → PAGR MAIT PRB/ATS → OK → SMS ATASKAITA → OK → ĮJUNGTI → OK

Baterija susidėvėjusi:

Vartotojo telefono numeris: ... → BATERIJOS PROBLEMA → OK → VARTOTOJAS 1... 10 → OK → ĮJUNGTI → OK

Siųsti SMS visiems vartotojams vienu metu: ... → BATERIJOS PROBLEMA → OK → SIŪSTI VISIEMS SMS → OK → ĮJUNGTI → OK

SMS pristatymo ataskaita: ... → BATERIJOS PROBLEMA → OK → SMS ATASKAITA → OK → ĮJUNGTI → OK

Baterija bloga arba atjungta:

Vartotojo telefono numeris: ... → BATERIJA BLOG/NĖRA → OK → VARTOTOJAS 1... 10 → OK → JJUNGTI → OK

Siųsti SMS visiems vartotojams vienu metu: ... → BATERIJA BLOG/NĖRA → OK → SIJŪSTI VISIEMS SMS → OK → JJUNGTI → OK

SMS pristatymo ataskaita: ... → BATERIJA BLOG/NĖRA → OK → SMS ATASKAITA → OK → JJUNGTI → OK

Baterijos energija senka:

Vartotojo telefono numeris: ... → BATERIJA SENKA → OK → VARTOTOJAS 1... 10 → OK → JJUNGTI → OK

Siųsti SMS visiems vartotojams vienu metu: ... → BATERIJA SENKA → OK → SIJŪSTI VISIEMS SMS → OK → JJUNGTI → OK

SMS pristatymo ataskaita: ... → BATERIJA SENKA → OK → SMS ATASKAITA → OK → JJUNGTI → OK

Sirenos sutrikimas/atsistatymas:

Vartotojo telefono numeris: ... → SIRENOS PROBL/ATS → OK → VARTOTOJAS 1... 10 → OK → JJUNGTI → OK

Siųsti SMS visiems vartotojams vienu metu: ... → SIRENOS PROBL/ATS → OK → SIJŪSTI VISIEMS SMS → OK → JJUNGTI → OK

SMS pristatymo ataskaita: ... → SIRENOS PROBL/ATS → OK → SMS ATASKAITA → OK → JJUNGTI → OK

Aptiktas belaidžio signalo slopintuvas:

Vartotojo telefono numeris: ... → APTIKTAS RF BLOK → OK → VARTOTOJAS 1... 10 → OK → JJUNGTI → OK

Siųsti SMS visiems vartotojams vienu metu: ... → APTIKTAS RF BLOK → OK → SIJŪSTI VISIEMS SMS → OK → JJUNGTI → OK

SMS pristatymo ataskaita: ... → SIRENOS PROBL/ATS → OK → SMS ATASKAITA → OK → JJUNGTI → OK

Nenustatyta data/laikas:

Vartotojo telefono numeris: ... → DATA/LAIKAS NENUST → OK → VARTOTOJAS 1... 10 → OK → JJUNGTI → OK

Siųsti SMS visiems vartotojams vienu metu: ... → DATA/LAIKAS NENUST → OK → SIJŪSTI VISIEMS SMS → OK → JJUNGTI → OK

SMS pristatymo ataskaita: ... → DATA/LAIKAS NENUST → OK → SMS ATASKAITA → OK → JJUNGTI → OK

GSM ryšio sutrikimas:

Vartotojo telefono numeris: ... → GSM RYŠIO PROBLEMA → OK → VARTOTOJAS 1... 10 → OK → JJUNGTI → OK

Siųsti SMS visiems vartotojams vienu metu: ... → GSM RYŠIO PROBLEMA → OK → SIJŪSTI VISIEMS SMS → OK → JJUNGTI → OK

SMS pristatymo ataskaita: ... → GSM RYŠIO PROBLEMA → OK → SMS ATASKAITA → OK → JJUNGTI → OK

GSM/GPRS antenos sutrikimas/atsistatymas:

Vartotojo telefono numeris: ... → ANTENOS PROBL/ATS → OK → VARTOTOJAS 1... 10 → OK → JJUNGTI → OK

Siųsti SMS visiems vartotojams vienu metu: ... → ANTENOS PROBL/ATS → OK → SIJŪSTI VISIEMS SMS → OK → JJUNGTI → OK

SMS pristatymo ataskaita: ... → ANTENOS PROBL/ATS → OK → SMS ATASKAITA → OK → JJUNGTI → OK

Tamperio aliarmas:

Vartotojo telefono numeris: ... → TAMPERIO PROBLEMA → OK → VARTOTOJAS 1... 10 → OK → JJUNGTI → OK

Siųsti SMS visiems vartotojams vienu metu: ... → TAMPERIO PROBLEMA → OK → SIJŪSTI VISIEMS SMS → OK → JJUNGTI → OK

SMS pristatymo ataskaita: ... → TAMPERIO PROBLEMA → OK → SMS ATASKAITA → OK → JJUNGTI → OK

Vidinio ryšio sutrikimas:

Vartotojo telefono numeris: ... → VIDIN RYŠ PRBL/ATS → OK → VARTOTOJAS 1... 10 → OK → JJUNGTI → OK

Siųsti SMS visiems vartotojams vienu metu: ... → VIDIN RYŠ PRBL/ATS → OK → SIJŪSTI VISIEMS SMS → OK → JJUNGTI → OK

SMS pristatymo ataskaita: ... → VIDIN RYŠ PRBL/ATS → OK → SMS ATASKAITA → OK → JJUNGTI → OK

Temperatūros Info:

Vartotojo telefono numeris: ... → TEMP INFO | VYKIS → OK → VARTOTOJAS 1... 10 → OK → JJUNGTI → OK

Siųsti SMS visiems vartotojams vienu metu: ... → TEMP INFO | VYKIS → OK → SIUŽISTI VISIEMS SMS → OK → JJUNGTI → OK

SMS pristatymo ataskaita: ... → TEMP INFO | VYKIS → OK → SMS ATASKAITA → OK → JJUNGTI → OK

Sistemos startas:

Vartotojo telefono numeris: ... → SISTEMOS STARTAS → OK → VARTOTOJAS 1... 10 → OK → JJUNGTI → OK

Siųsti SMS visiems vartotojams vienu metu: ... → SISTEMOS STARTAS → OK → SIUŽISTI VISIEMS SMS → OK → JJUNGTI → OK

SMS pristatymo ataskaita: ... → SISTEMOS STARTAS → OK → SMS ATASKAITA → OK → JJUNGTI → OK

Periodinė Info:

Vartotojo telefono numeris: OK → iii → OK → SMS ŽINUTĖS 2 → OK → PERIOD INFO SMS | V → OK → VARTOTOJAS 1... 10 → OK → JJUNGTI → OK

Siųsti SMS visiems vartotojams vienu metu: ... → PERIOD INFO SMS | V → OK → SIUŽISTI VISIEMS SMS → OK → JJUNGTI → OK

SMS pristatymo ataskaita: ... → PERIOD INFO SMS | V → OK → SMS ATASKAITA → OK → JJUNGTI → OK

Belaidžio signalo sutrikimas/atsistatymas:

Vartotojo telefono numeris: ... → BELAID RYŠIO PROB → OK → VARTOTOJAS 1... 10 → OK → JJUNGTI → OK

Siųsti SMS visiems vartotojams vienu metu: ... → BELAID RYŠIO PROB → OK → SIUŽISTI VISIEMS SMS → OK → JJUNGTI → OK

SMS pristatymo ataskaita: ... → BELAID RYŠIO PROB → OK → SMS ATASKAITA → OK → JJUNGTI → OK

Nepavyko įjungti apsaugos:

Vartotojo telefono numeris: ... → NEGAL. JJUNG. SMS → OK → VARTOTOJAS 1... 10 → OK → JJUNGTI → OK

Siųsti SMS visiems vartotojams vienu metu: ... → NEGAL. JJUNG. SMS → OK → SIUŽISTI VISIEMS SMS → OK → JJUNGTI → OK

SMS pristatymo ataskaita: ... → NEGAL. JJUNG. SMS → OK → SMS ATASKAITA → OK → JJUNGTI → OK

Laikinas zonos atjungimas:

Vartotojo telefono numeris: ... → LAIKINAS ZON ATJUN → OK → VARTOTOJAS 1... 10 → OK → JJUNGTI → OK

Siųsti SMS visiems vartotojams vienu metu: ... → LAIKINAS ZON ATJUN → OK → SIUŽISTI SMS VISIEMS → OK → JJUNGTI → OK

SMS pristatymo ataskaita: ... → LAIKINAS ZON ATJUN → OK → SMS ATASKAITA → OK → JJUNGTI → OK

Kritinis CO lygis:

Vartotojo telefono numeris: ... → KRITINIS CO LYGIS → OK → VARTOTOJAS 1... 10 → OK → JJUNGTI → OK

Siųsti SMS visiems vartotojams vienu metu: ... → KRITINIS CO LYGIS → OK → SIUŽISTI SMS VISIEMS → OK → JJUNGTI → OK

SMS pristatymo ataskaita: ... → KRITINIS CO LYGIS → OK → SMS ATASKAITA → OK → JJUNGTI → OK

Pažeista „Ataskaitos/valdymo“ zona:

Vartotojo telefono numeris: ... → ATASKAITOS/VALD | V → OK → VARTOTOJAS 1... 10 → OK → JJUNGTI → OK

Siųsti SMS visiems vartotojams vienu metu: ... → ATASKAITOS/VALD | V → OK → SIUŽISTI SMS VISIEMS → OK → JJUNGTI → OK

SMS pristatymo ataskaita: ... → ATASKAITOS/VALD | V → OK → SMS ATASKAITA → OK → JJUNGTI → OK

Belaidžio ryšio sutrikimas:

Vartotojo telefono numeris: ... → BELAID | RENGL 20MIN → OK → VARTOTOJAS 1... 10 → OK → JJUNGTI → OK

Siųsti SMS visiems vartotojams vienu metu: ... → BELAID | RENGL 20MIN → OK → SIUŽISTI SMS VISIEMS → OK → JJUNGTI → OK

SMS pristatymo ataskaita: ... → BELAID | RENGL 20MIN → OK → SMS ATASKAITA → OK → JJUNGTI → OK

Reikšmė: iii - 4-įj skaitmenų montuotojo kodas.

Iveskite parametrą 25/21/55, įvykio numerį, vartotojo telefono numerio vietą ir parametro būsenos reikšmę:

Apsaugos įjungimas:

Vartotojo telefono numeris: 25 01 up 1 #

Siųsti SMS visiems vartotojams vienu metu: 21 01 1 #

SMS pristatymo ataskaita: 55 01 1 #

Apsaugos išjungimas:

Vartotojo telefono numeris: 25 02 up 1 #

Siųsti SMS visiems vartotojams vienu metu: 21 02 1 #

SMS pristatymo ataskaita: 55 02 1 #

Bendrinis aliarmas:

Vartotojo telefono numeris: 25 03 up 1 #

Siųsti SMS visiems vartotojams vienu metu: 21 03 1 #

SMS pristatymo ataskaita: 55 03 1 #

Išorinio maitinimo sutrikimas/atsistatymas:

Vartotojo telefono numeris: 25 04 up 1 #

Siųsti SMS visiems vartotojams vienu metu: 21 04 1 #

SMS pristatymo ataskaita: 55 04 1 #

Baterija susidėvėjusi:

Vartotojo telefono numeris: 25 05 up 1 #

Siųsti SMS visiems vartotojams vienu metu: 21 05 1 #

SMS pristatymo ataskaita: 55 05 1 #

Baterija bloga arba atjungta:

Vartotojo telefono numeris: 25 06 up 1 #

Siųsti SMS visiems vartotojams vienu metu: 21 06 1 #

SMS pristatymo ataskaita: 55 06 1 #

Baterijos energija senka:

Vartotojo telefono numeris: 25 07 up 1 #

Siųsti SMS visiems vartotojams vienu metu: 21 07 1 #

SMS pristatymo ataskaita: 55 07 1 #

Sirenos sutrikimas/atsistatymas:

Vartotojo telefono numeris: 25 08 up 1 #

Siųsti SMS visiems vartotojams vienu metu: 21 08 1 #

SMS pristatymo ataskaita: 55 08 1 #

Aptiktas belaidžio signalo slopintuvas:

Vartotojo telefono numeris: 25 09 up 1 #

Siųsti SMS visiems vartotojams vienu metu: 21 09 1 #

SMS pristatymo ataskaita: 55 09 1 #

Nenustatyta data/laikas:

Vartotojo telefono numeris: 25 10 up 1 #

Siųsti SMS visiems vartotojams vienu metu: 21 10 1 #

SMS pristatymo ataskaita: 55 10 1 #

GSM ryšio sutrikimas:

Vartotojo telefono numeris: 25 11 up 1 #

Siųsti SMS visiems vartotojams vienu metu: 21 11 1 #

SMS pristatymo ataskaita: 55 11 1 #

GSM/GPRS antenos sutrikimas/atsistatymas:

Vartotojo telefono numeris: 25 12 up 1 #

Siųsti SMS visiems vartotojams vienu metu: 21 12 1 #

SMS pristatymo ataskaita: 55 12 1 #

Tamperio aliarmas:

Vartotojo telefono numeris: 25 13 up 1 #

Siųsti SMS visiems vartotojams vienu metu: 21 13 1 #

SMS pristatymo ataskaita: 55 13 1 #

Vidinio ryšio sutrikimas/atsistatymas:

Vartotojo telefono numeris: 25 14 up 1 #
Siųsti SMS visiems vartotojams vienu metu: 21 14 1 #
SMS pristatymo ataskaita: 55 14 1 #

Temperatūros Info:

Vartotojo telefono numeris: 25 15 up 1 #
Siųsti SMS visiems vartotojams vienu metu: 21 15 1 #
SMS pristatymo ataskaita: 55 15 1 #

Sistemos startas:

Vartotojo telefono numeris: 25 16 up 1 #
Siųsti SMS visiems vartotojams vienu metu: 21 16 1 #
SMS pristatymo ataskaita: 55 16 1 #

Periodinė Info:

Vartotojo telefono numeris: 25 17 up 1 #
Siųsti SMS visiems vartotojams vienu metu: 21 17 1 #
SMS pristatymo ataskaita: 55 17 1 #

Belaidžio signalo sutrikimas/atsistatymas:

Vartotojo telefono numeris: 25 18 up 1 #
Siųsti SMS visiems vartotojams vienu metu: 21 18 1 #
SMS pristatymo ataskaita: 55 18 1 #

Nepavyko įjungti apsaugos:

Vartotojo telefono numeris: 25 19 up 1 #
Siųsti SMS visiems vartotojams vienu metu: 21 19 1 #
SMS pristatymo ataskaita: 55 19 1 #

Laikinas zonos atjungimas:

Vartotojo telefono numeris: 25 20 up 1 #
Siųsti SMS visiems vartotojams vienu metu: 21 20 1 #
SMS pristatymo ataskaita: 55 20 1 #

Kritinis CO lygis:

Vartotojo telefono numeris: 25 21 up 1 #
Siųsti SMS visiems vartotojams vienu metu: 21 21 1 #
SMS pristatymo ataskaita: 55 21 1 #

EWM1 belaidžio ryšio signalo sutrikimas/atsistatymas:

Vartotojo telefono numeris: 25 22 up 1 #
Siųsti SMS visiems vartotojams vienu metu: 21 22 1 #
SMS pristatymo ataskaita: 55 22 1 #

Pažeista „Ataskaitos/valdymo“ zona:

Vartotojo telefono numeris: 25 23 up 1 #
Siųsti SMS visiems vartotojams vienu metu: 21 23 1 #
SMS pristatymo ataskaita: 55 23 1 #

Įeinančių SMS žinučių peradresavimas:

Vartotojo telefono numeris: 25 24 up 1 #
Siųsti SMS visiems vartotojams vienu metu: 21 24 1 #
SMS pristatymo ataskaita: 55 24 1 #

Belaidžio ryšio sutrikimas:

Vartotojo telefono numeris: 25 25 up 1 #
Siųsti SMS visiems vartotojams vienu metu: 21 25 1 #
SMS pristatymo ataskaita: 55 25 1 #

Reikšmė: up - vartotojo telefono numerio vieta, intervalas - [01... 10].

Pavyzdys: 2517041#

**Eldes
Utility**

Šis veiksmas gali būti atliktas asmeniniu kompiuteriu naudojant „Eldes Utility“ programinę įrangą.

26.1. SMS pranešimų pristatymo apribojimai

Pagal gamyklinę konfigūraciją, sistema gali išsiųsti tik iki 50 SMS žinutes per dieną/ tik iki 1000 SMS žinučių per mėnesį. Išsiųstų SMS pranešimų skaitiklis sumuoja ne tik pristatytas žinutes, bet ir bandymų išsiųsti SMS žinutę skaičių. Norėdami pakeisti šias ribas, pasirinkite *Eldes Utility* programinės įrangos skyrių *Sistema* --> *SMS žinutės*, kur galėsite atlikti reikiamus nustatymus:

Bendri SMS nustatymai

Skyriuje *Sistema* --> *SMS žinutės* rasite parinktį *Bendri SMS nustatymai* ir galėsite pasirinkti norimus nustatymus iš išskleidžiamojo sąrašo. Yra 3 galimi nustatymų variantai (žr. žemiau):

- *Išjungti visus SMS* - išjungia visų tipų SMS žinutes ir daugiau jų nesiunčia, kol nustatymo nepakeisite kitu.
- *SMS tik į SP* - pasirinkus jį, CID įvykių pranešimai bus siunčiami į SP tuo metu, kai galioja SMS žinučių siuntimo apribojimas. Leidžia nustatyti pageidaujimą dienos ar mėnesio siunčiamų SMS pranešimų kiekį.
- *Visų SMS palaikymas* (parinkta gamykliškai) - palaiko visus SMS siuntimo būdus ir taip pat leidžia nustatyti pageidaujimą dienos ar mėnesio siunčiamų SMS pranešimų kiekio ribas.

Nustatyti SMS žinučių pristatymo ribą

Eldes Utility

Šis veiksmas gali būti atliktas asmeniniu kompiuteriu naudojant „Eldes Utility“ programinę įrangą.

Kai SMS pranešimų pristatymo dienos/mėnesio riba yra viršyta, sistema apie tai praneša vartotojui SMS žinute, atitinkamai teigiančia, kad „Viršyta SMS žinučių dienos siuntimo riba“/ „Viršyta SMS žinučių mėnesio siuntimo riba“. Ribos skaitiklis automatiškai atsistatys įvykus periodiškam datos ir laiko sinchronizavimui (pagal gamyklinę konfigūraciją - kas 30 dienų). Jūs taip pat galite atstatyti SMS pranešimų pristatymo skaitiklį šiuo būdu.

Atstatyti SMS žinučių pristatymo ribos skaitiklį

SMS

SMS žinutės turinys:

`ssss_REMOVEBAN`

Reikšmė: ssss - 4-ių skaitmenų SMS slaptažodis.

Pavyzdys: 1111_REMOVEBAN

Taip pat skaitykite **9.1. Automatinis datos ir laiko sinchronizavimas.**

26.2. SMS centro telefono numeris

SMS centras (SMSC) yra GSM tinklo elementas, kuris nukreipia SMS žinutes tiksliniam gavėjui ir saugo SMS žinutę gavėjui esant nepasiekiamam. Įprastai, SMS centro telefono numeris yra GSM operatoriaus gamykliškai įvestas SIM kortelėje. Vartotojui nepavykus gauti atsakymo iš sistemos, SMS centro numeris, suteiktas GSM operatoriaus, gali būti įvedamas rankiniu būdu.

Jrašyti SMSC telefono numerį

SMS

SMS žinutės turinys:

`ssss_SMS_+ttteeeInnumm`

Reikšmė: ssss - 4-ių skaitmenų SMS slaptažodis; ttteeeInnumm - iki 15 skaitmenų SMSC telefono numeris..

Pavyzdys: 1111_SMS_+370611XXXX1

DĖMESIO: Prieš įrašant SMS centro telefono numerį, prašom patikrinti SIM kortelės sąskaitos likutį. Sistemai gali nepavykti atsakyti dėl nepakankamo sąskaitos likučio.

26.3. SMS žinučių peradresavimas

ESIM384 palaiko SMS žinučių peradresavimo funkciją. Sistema suteikia vartotojui galimybę iš įrenginio SIM kortelės gauti SMS žinučių persiųsti bet kurią SMS žinutę vartotojo telefono numeriu. Naudojami „ELDES Utility“ programinę įrangą, atverkite skyrių „Sistema“, kuriame galėsite konfigūruoti ir pasirinkti kitas parinktis. Yra 4 galimi SMS žinučių peradresavimo nustatymai:

- **Persiųsti visas SMS žinutes** - įjungus, kiekviena SMS žinutė, kurią gauna įrenginio SIM kortelė, bus persiųsta vartotojo telefono numeriu.
- **Persiųsti visas SMS žinutes iš neįrašytų vartotojų** - vartotojas gauna tik tas žinutes, kurios ateina iš neįrašytų telefono numerių.
- **Persiųsti visas „wrong syntax“ ir „wrong password“ SMS žinutes iš įrašytų vartotojų** - vartotojas gauna tik tas žinutes iš įrašytų telefono numerių, kuriose yra klaidingai įrašyta komanda arba neteisingai įvestas slaptažodis.
- **Persiųsti visas SMS žinutes iš nurodyto telefono numerio** - suteikia galimybę įvesti 1 nurodytą telefono numerį ir gauti iš įrenginio SIM kortelės kiekvieną SMS žinutę.

Pagal gamyklinę konfigūraciją, SMS žinučių peradresavimo funkcija išjungta. Norint įjungti/išjungti šią funkciją, prašom vadovautis žemiau pateiktu konfigūravimo būdu.

Ijungti/išjungti SMS persiuntimą

Eldes Utility

Šis veiksmas gali būti atliktas asmeniniu kompiuteriu naudojant „Eldes Utility“ programinę įrangą.

DĖMESIO: Siunčiant didesnę negu vieną SMS žinutę (sudaranti virš 160 ženklų), ji nebus tinkamai atvaizduojama.

DĖMESIO: Sistema palaiko vieną papildomą telefono numerį (įjungus „Persiųsti visas SMS žinutes iš nurodyto telefono numerio“), tačiau tokiu atveju įrašytam vartotojui nebus persiunčiamos jokios SMS žinutės!

27. ĮVYKIŲ IR ALIARMO SĄRAŠAI

27.1. Įvykių sąrašas

Įvykių sąrašas suteikia galimybę chronologine tvarka registruoti iki 500 data ir laiku pažymėtų įrašų. Įvykių sąrašė registruojami šie įvykiai:

- Sistemos startas.
- Apsaugos įjungimas/išjungimas.
- Zonos pažeidimas/atsistatymas.
- Tamperio pažeidimas/atsistatymas.
- Laikinas zonų atjungimas.
- Belaidžių įrenginių tvarkymas.
- Temperatūros pokytis pagal MIN ir MAKS ribas.
- Sistemos problemos.
- Konfigūravimas per USB.
- Vartotojo, inicijavusio nuotolinį konfigūravimą, telefono numeris.
- Ryšio su saugos tarnybos stebėjimo pultu būklė.

Įvykių sąrašo tipas yra „žiedinis“ (LIFO - „last in, first out“), suteikiantis galimybę automatiškai perrašyti seniausius įrašus naujesiais.

Peržiūrėti įvykių sąrašą

EKB2

Meniu kelias:

OK → mmmm → OK → ĮVYKIŲ SAR PERŽ → OK

Reikšmė: mmmm - 4-ių skaitmenų šeimininko kodas.

Norint eksportuoti ir išsaugoti įvykių sąrašą .log faile arba išvalyti jį, prašom vadovautis žemiau pateiktu konfigūravimo būdu.

Eksportuoti/išvalyti įvykių sąrašą

Eldes Utility

Šis veiksmas gali būti atliktas asmeniniu kompiuteriu naudojant „Eldes Utility“ programinę įrangą.

Pagal gamyklinę konfigūraciją, įvykių sąrašas yra įjungtas. Norint išjungti/įjungti šią funkciją, prašom vadovautis žemiau pateiktais konfigūravimo būdais.

Išjungti įvykių sąrašą

EKB2

Meniu kelias:

OK → iiiii → OK → PIRMINIAI NUSTAT → OK → ĮVYKIŲ SĄRAŠAS → OK → IŠJUNGTI → OK

Reikšmė: iiiii - 4-ių skaitmenų montuotojo kodas.

**EKB3/
EKB3W/
EWKB4**

Įveskite parametą 36 ir parametro reikšmės būseną:

36 0 #

Pavyzdys: 360#

Eldes Utility

Šis veiksmas gali būti atliktas asmeniniu kompiuteriu naudojant „Eldes Utility“ programinę įrangą.

Įjungti įvykių sąrašą

EKB2

Meniu kelias:

OK → iiiii → OK → PIRMINIAI NUSTAT → OK → ĮVYKIŲ SĄRAŠAS → OK → ĮJUNGTI → OK

Reikšmė: iiiii - 4-ių skaitmenų montuotojo kodas.

**EKB3/
EKB3W/
EWKB4**

Įveskite parametą 36 ir parametro reikšmės būseną:

36 1 #

Pavyzdys: 361#

Eldes Utility

Šis veiksmas gali būti atliktas asmeniniu kompiuteriu naudojant „Eldes Utility“ programinę įrangą.

27.2. Aliarmo sąrašas

Aliarmo sąrašas atvaizduojamas paskutinius 16 sistemos aliarmų, įvykusių po paskutinio apsaugos įjungimo. Aliarmo sąrašas, kuris gali būti peržiūrėtas EKB2 klaviatūra, pateikia tik tos srities, kuriai priskirtas vartotojo/šeimininko kodas, aliarmus. Kiekvienas aliarmo įrašas pateikia aliarmo tipą, srities numerį ir zonos numerį. Pasirinkus meniu sąrašą norimą aliarmo įrašą, EKB2 ekrano apačioje bus atvaizduojama įvykio data ir laikas. Aliarmo metu,  piktograma bus atvaizduojama EKB2 klaviatūros pagrindiniame ekrano vaizde. Aliarmo sąrašas automatiškai išsivalo kartu su kitu apsaugos įjungimu arba po sąrašo peržiūros klaviatūra.

Peržiūrėti aliarmo sąrašą

EKB2

Meniu kelias:

OK → uumm → OK → ALIARMO SĄRAŠAS → OK

Reikšmė: uumm - 4-ių skaitmenų vartotojo/šeimininko kodas.

Aliarmo sąrašo įrašo struktūra: [alarm-type P:p Z:nn]

Reikmė: alarm-type - [SILAUŽ/GAISRAS/24H ALIAR/TYLUS AL/TAMPERIS/RYS PROB, p - srities numeris, intervalas - [1... 4], nn - zonos/tamperio numeris, intervalas - [1... 144]

Įrašo pavyzdys Nr. 1: [SILAUŽ S:1 Z:1

Reikšmė: [SILAUŽ - „Momentinės“, „Vid. sekimo“ arba „Dėlsos“ tipo zonos aliarmas; S:1 - Sritis 1; Z:1 - zona Z1.

Įrašo pavyzdys Nr. 1: TAMPERIS S:2 Z:13

Reikšmė: TAMPERIS - tamperio aliarmas; S:2 - Sritis 2; Z:13 - tamperis 13.

Įrašo pavyzdys Nr. 3: GAISRAS S:4 Z:9

Reikšmė: GAISRAS - „Gaisro“ tipo zonos aliarmas; P:4 - Sritis 4; Z:9 - zona Z9.

Įrašo pavyzdys Nr. 4: RYS PROB S:2 Z:14

Reikšmė: RYS PROB - belaidžio ryšio sutrikimo aliarmas; S:2 - Sritis 2; Z:14 - tamperis 14.

28. SISTEMOS PROBLEMŲ INDIKACIJOS

Sistema palaiko savitiktros funkciją, suteikiančią galimybę indikuoti sistemos problemos buvimą klaviatūra bei atsiunčiant pranešimą SMS žinute įrašytu vartotojo telefono numeriu. Pagal gamyklinę konfigūraciją, visų sistemos problemų indikacijos yra pateikiamos klaviatūroje. Norint išjungti/įjungti tam tikros problemos indikaciją, prašom vadovautis žemiau pateiktu konfigūravimo būdu.

Išjungti/įjungti individualios sistemos problemos indikaciją

Eldes Utility

Šis veiksmas gali būti atliktas asmeniniu kompiuteriu naudojant „Eldes Utility“ programinę įrangą.

DĖMESIO: Įjungus/išjungus tam tikros sistemos problemos indikaciją, yra būtina perkrauti sistemą, pilnai atjungiant ir įjungiant maitinimą arba nuotoliniu būdu (žr. **34. NUOTOLINIS SISTEMOS PERKROVIMAS**).

EKB2

[Y] piktograma yra atvaizduojama EKB2 klaviatūros pagrindiniame ekrano vaizde esant sistemos problemoms. Norėdami peržiūrėti šiuo metu esamas sistemos problemas, įveskite vartotojo/šeimininko kodą ir atverkite meniu skyrių **PROBLEMAS**. Kiekvienos sistemos problemos aprašymas yra pateiktas lentelėje žemiau.

Peržiūrėti sistemos problemas

Meniu kelias:

OK → uumm → OK → PROBLEMAS → OK

Reikšmė: uumm - 4-ių skaitmenų vartotojo/šeimininko kodas.

Pavadinimas	Aprašymas
PAGR MAIT PROBLEMA	Sutriko išorinis maitinimas
BATERIJA SENKA	Rezervinės baterijos įtampa 10,5V arba mažesnė
BAT BLOGA/NĖRA	Nėra rezervinės baterijos arba baterijos nukrito žemiau 5V
BATERIJOS PROBLEMA	Susidėvėjusi rezervinė baterija (reikia keisti naują) - rezervinės baterijos varža 2Ω arba didesnė
SIRENOS PROBLEMA	Sirena atjungta arba sugedusi
PAŽEISTAS TAMPERIS	Pažeistas vienas ar daugiau tamperių
DATA/LAIKAS NENUST	Nenustatyta data ir laikas
GSM RYŠIO PROBLEMA	Sutrikęs GSM ryšys
GSM ANT PROBLEMA	GSM/GPRS antena atjungta arba sugedusi
BELAID ANT PROB	Belaidžio ryšio antena atjungta arba sugedusi
VIDIN RYŠ PRBL	RS485 įrenginys (klaviatūra, ELAN3-ALARM arba EPGM1) atjungtas arba sugedęs
KRITINIS CO LYGIS	Anglies monoksido koncentracija pasiekė kritinį 4-tą lygį
EWM1 SUTRIKIMAS	Yra viena ar daugiau EWM1 problemų - atverkite šį meniu punktą, norėdami peržiūrėti esamas EWM1 įrenginio problemas
SENKA BEL. JR. BAT	Senka belaidžio įrenginio baterijos energijos - baterijos energijos lygis nukrito žemiau 5%
APTIKTAS RF BLOK	Aptiktas belaidžio signalo slopintuvas
MS KOMUNIK. PROBL	Ryšio su saugos tarnybos stebėjimo pultu sutrikimas

Kitas būdas - esamas EWM1 įrenginio problemas galima peržiūrėti atvėrus PGM išėjimo, susieto su EWM1 įrenginiu, meniu skyrių **PROBLEMAS**.

Peržiūrėti EWM1 problemas

Meniu kelias:

OK → mmmm → OK → PGM IŠĖJIMAI → OK → out-name → OK → PROBLEMAS → OK

Reikšmė: mmmm - 4-ių skaitmenų šeimininko kodas.; out-name - PGM išėjimo, susieto su EWM1 įrenginiu, pavadinimas.

Pavadinimas	Aprašymas
VIRŠYTA ĮTAMPA	Įtampa pakilo virš 260VAC
NEPAKANKA ĮTAMPOS	Įtampa nukrito žemiau 190VAC
VIRŠYTA SROVĖ	Srovė pakilo virš 12,5A
RELĖS GEDIMAS	Dėl relės gedimo neįmanoma įjungti prietaiso
VIRŠYTA TEMP.	Aplinkos temperatūra nukrito žemiau -35°C arba pakilo virš +90°C

Norėdami išvalyti EWM1 problemų sąrašą, paspauskite EWM1 įrenginio  mygtuką, išjunkite elektros prietaisą arba išjunkite PGM išėjimą, susietą su EWM1 įrenginiu. Išsamiau apie EWM1 įrenginį skaitykite **19.9. EWM1 - Belaidis elektros lizdas**.

1. Nuolat šviečiantis arba mirksintis Δ indikatorius nurodo sistemos problemas. Išsamiau apie tai skaitykite žemiau pateiktoje lentelėje.

Indikacija	Aprašymas
Nuolat šviečia	Pažeistas vienas ar daugiau temperių; kita sistemos problema (žr. žemiau)
Mirksi	Pažeista viena ar daugiau zonų, kurių numeris virš Z12 (žr. žemiau)

2. Norėdami sužinoti daugiau apie iškilusias problemas, įveskite šią komandą.

Peržiūrėti sistemos problemas

Įveskite komandą:

*** #

Po šio veiksmo sistema 15 sekundžių aktyvuos raudonus indikatorius. Kiekvienos indikacijos aprašymas pateiktas lentelėje žemiau.

LED Nr.	Aprašymas
1	Sutriko išorinis maitinimas
2	Rezervinės baterijos įtampa 10,5V arba mažesnė
3	Nėra rezervinės baterijos arba baterijos nukrito žemiau 5V
4	Susidėvėjusi rezervinė baterija (reikia keisti nauja) - rezervinės baterijos varža 2Ω arba didesnė
5	Sirena atjungta arba sugedusi
6	Aptiktas belaidžio signalo slopintuvas
7	Pažeistas vienas ar daugiau temperių (žr. žingsnį Nr. 4)
8	Nenustatyta data ir laikas
9	Pažeista viena ar daugiau zonų, kurių numeris virš Z12 (žr. žingsnį Nr. 3)
10	Sutrikęs GSM ryšys / ryšio su saugos tarnybos stebėjimo pultu sutrikimas
11	GSM/GPRS antena atjungta arba sugedusi
12	Belaidžio ryšio antena atjungta arba sugedusi

DĖMESIO: Kai vartotojas atsinaujina ESIM384 programinę įrangą iki naujausios versijos (v01.02.00 ar vėlesnės), tuomet klaviatūroje EKB3/EKB3W/EWKB4 jis nebegalės matyti pažeistų zonų, kurių numeris virš 12, kadangi minėta funkcija (komanda) bus visiškai išjungta. Dėl to vartotojas negalės laikinai atjungti pažeistų zonų, kurių numeris virš 12, NEBENT jis atliks rekomenduojamus sistemos nustatymus (žr. toliau). Norint išvengti tokio pobūdžio problemos, vartotojas turi atlikti šiuos veiksmus: 1) paleisti Eldes Utility programą ir įeiti į EKB3/EKB3W/EWKB4 nustatymų skyrių; 2) įjungti EWKB4 sričių perjungimo funkciją; 3) surikiuoti pasirinktas zonas (t.y. klaviatūrų LED indikatorius) norima tvarka 4) kiekvienai atskirai sričiai priskirti po 12 zonų (sritys nr 1-4 suteikia vartotojui galimybę sumoje priskirti iki 48 zonų klaviatūros LED indikacijai).

3. Norėdami sužinoti pažeistos zonos, kurios numeris virš 12, įveskite šią komandą ir vadovaukitės žemiau pateikta lentele.

Peržiūrėti pažeistas zonas, kurių numeris virš 12

Įveskite komandą:

*** 1

4. Norėdami sužinoti, kuris konkretus temperis yra pažeistas, įveskite šią komandą. Esant mirksinčio ir nuolat šviečiančio raudono klaviatūros indikatoriaus deriniui, prašom vadovautis žemiau pateikta lentele, pateikiančia pažeistą temperį, kurio numeris virš 12 (Temperis 13 - 144).

Peržiūrėti pažeistus temperius

Įveskite komandą:

*** 2

Šioje lentelėje pateikti raudonų klaviatūros indikatorių, esančių tam tikruose klaviatūros indikatorių skyriuose (A arba B), deriniai. Mirksinčio indikatoriaus A skyriuje ir nuolat šviečiančio indikatoriaus B skyriuje derinys nurodo atitinkamą pažeistą zoną arba temperį, kurio numeris virš 12.

A (mirksi)	B (nuolat švč.)	LED Nr. 7	LED Nr. 8	LED Nr. 9	LED Nr. 10	LED Nr. 11	LED Nr. 12
LED Nr. 1		Z13	Z19	Z25	Z31	Z37	Z43
LED Nr. 2		Z14	Z20	Z26	Z32	Z38	Z44
LED Nr. 3		Z15	Z21	Z27	Z33	Z39	Z45
LED Nr. 4		Z16	Z22	Z28	Z34	Z40	Z46
LED Nr. 5		Z17	Z23	Z29	Z35	Z41	Z47
LED Nr. 6		Z18	Z24	Z30	Z36	Z42	Z48

29. STEBĖJIMO PULTAS

Sistema gali būti prijungiami prie saugos tarnybos stebėjimo pulto ir perduoti sistemos įvykius duomenų pranešimais. Sistema prisijungia prie stebėjimo pulto (SP), įjungus SP režimą.

Įjungus SP režimą, duomenų pranešimams, siunčiamiems į stebėjimo pultą (žr. **30.1. Duomenų pranešimai - įvykiai**) bus suteiktas didžiausias pristatymo prioritetas, todėl atsižvelgiant į pasirinktą komunikacijos būdą (žr. **30.2. Komunikacija**), privalo būti užtikrintas nuolatinis ir stabilus ryšys su stebėjimo pultu. Ryšio sutrikimo atveju, sistema mėgins atstatyti ryšį. Stebėjimo pultui esant nepasiekiamam ilgą laikotarpį, sistema gali suvartoti didelį skambučių/duomenų kiekį, kuris gali būti papildomai apmokestintas, remiantis naudojamu GSM ryšio planu.

Įjungti SP režimą

SMS

SMS žinutės turinys:

ssss_SCNSET:ON

Reikšmė: ssss - 4-ių skaitmenų SMS slaptažodis.

Pavyzdys: 1111_SCNSET:ON

EKB2

Meniu kelias:

OK → iiiii → OK → SP NUSTATYMAI → OK → SAUG TARN REŽIMAS → OK → ĮJUNGTI → OK

Reikšmė: iiiii - 4-ių skaitmenų montuotojo kodas.

EKB3/
EKB3W/
EKB4

Įveskite parametą 23 ir parametro būsenos reikšmę:

23 1 #

Pavyzdys: 231#

Eldes
Utility

Šis veiksmas gali būti atliktas asmeniniu kompiuteriu naudojant „Eldes Utility“ programinę įrangą.

Išjungti SP režimą

SMS

SMS žinutės turinys:

ssss_SCNSET:OFF

Reikšmė: ssss - 4-ių skaitmenų SMS slaptažodis.

Pavyzdys: 1111_SCNSET:OFF

EKB2

Meniu kelias:

OK → iiiii → OK → SP NUSTATYMAI → OK → SAUG TARN REŽIMAS → OK → IŠJUNGTI → OK

Reikšmė: iiiii - 4-ių skaitmenų montuotojo kodas.

EKB3/
EKB3W/
EKB4

Įveskite parametą 23 ir parametro būsenos reikšmę:

23 0 #

Pavyzdys: 230#

Eldes
Utility

Šis veiksmas gali būti atliktas asmeniniu kompiuteriu naudojant „Eldes Utility“ programinę įrangą.

Objekto ID yra 4-ių ženklų derinys (gamykliškai - 9999) naudojamas apsaugos sistemos identifikavimui stebėjimo pulte. Šis derinys gali būti sudarytas iš skaitmenų [0... 9] ir raidžių [A... F] (raides galima įvesti tik naudojant „ELDES Utility“ programinę įrangą). Serverio Nr. 2 objekto ID" ir „Serverio Nr. 3 objekto ID" gali būti naudojami esant poreikiui perduoti duomenis į 3 skirtingus serverio IP adresus (žr. **30.2.1. GPRS tinklas ir ELAN3-ALARM**).

Keisti objekto ID numerį

EKB2

Meniu kelias:

Pagrindinis objekto ID: OK → iiiii → OK → SP NUSTATYMAI → OK → OBJEKTO ID → OK → cccc → OK

Serverio Nr. 2 objekto ID: OK → iiiii → OK → SP NUSTATYMAI → OK → GPRS NUSTATYMAI → OK → SERVERIO 2 IP → OK → OBJEKTO ID → OK → cccc → OK

Serverio Nr. 3 objekto ID: ... → SERVERIO 3 IP → OK → OBJEKTO ID → OK → cccc → OK

Reikšmė: iiiii - 4-ių skaitmenų montuotojo kodas; cccc - 4-ių ženklų objekto ID.

**EKB3/
EKB3W/
EWKB4****Iveskite parametrą 27 ir objekto ID numerį/parametrą 96, parametro numerį ir objekto ID:**

Pagrindinis objekto ID: 27 cccc #

Serverio Nr. 2 objekto ID: 96 12 cccc #

Serverio Nr. 3 objekto ID: 96 13 cccc #

Reikšmė: cccc - 4-į ženklių objekto ID.**Pavyzdys:** 278853#**Eldes
Utility**

Šis veiksmas gali būti atliktas asmeniniu kompiuteriu naudojant „Eldes Utility“ programinę įrangą.

DĖMESIO: Sistema neperduos jokių duomenų į saugos tarnybos stebėjimo pul tą, kol konfigūravimas yra vykdomas nuotoliniu būdu, vykstant dvikryptei balso komunikacijai ar nuotolinio įrenginio programinės įrangos atnaujinimo metu. Nuotolinio prisijungimo sesijos ar nuotolinio paklausymo metu visi neperduoti duomenys yra automatiškai renkami ir saugomi atmintyje bei perduodami į stebėjimo pul tą užbaigus minėtus procesus, tuo tarpu vykdamat nuotolinį įrenginio programinės įrangos atnaujinimą, visi duomenys bus prarasti ir NEBUS perduoti į stebėjimo pul tą užbaigus nuotolinį įrenginio programinės įrangos atnaujinimą.

DĖMESIO: Skambučiai per GSM tinklą įrašytu vartotojo telefono numeriu bus visuomet išjungti esant įjungtam SP režimui.

PASTABA: Esant įjungtam SP režimui, balso skambučiai/suvarloti duomenys gali būti papildomai apmokestinti, remiantis naudojamu GSM ryšio planu.

29.1. Duomenų pranešimai - įvykiai

Duomenų pranešimų konfigūravimas yra paremtas Ademco Contact ID protokolu. Sistemos įvykiai gali būti perduodami duomenų pranešimais tik į stebėjimo pul tą arba lygiagrečiai SMS žinutėmis įrašytu vartotojo telefono numeriu. Išsamiau apie sistemos pranešimus SMS žinute skaitykite **27. SISTEMOS PRANEŠIMAI**.

Sekos Nr.	Kodas	Įvykis	Aprašymas
1	1110	„Gaisro“ zonos aliarmas	Perduodamas pažeidus „Gaisro“ tipo zoną.
2	3110	„Gaisro“ zonos atsistatymas	Perduodamas atsistačius „Gaisro“ tipo zonai.
3	1120	„Panikos/tylios“ zonos aliarmas	Perduodamas pažeidus „Panikos/tylaus“ tipo zoną.
4	3120	„Panikos/tylios“ zonos atsistatymas	Perduodamas atsistačius „Panikos/tylaus“ tipo zonai.
5	1121	Apsaugos išjungimas („Prievartos“ kodas)	Perduodamas išjungus apsaugą „Prievartos“ kodu.
6	3121	Apsaugos įjungimas („Prievartos“ kodas)	Perduodamas įjungus apsaugą „Prievartos“ kodu.
7	1130	Įsilaužimo aliarmas	Perduodamas pažeidus „Delsos“ (neišjungus apsaugos prieš įėjimo laiko pabaigą), „Vid. sekimo“ arba „Momentinio“ tipo zoną.
8	3130	Įsilaužimo atsistatymas	Perduodamas atsistačius „Delsos“ (neišjungus apsaugos prieš įėjimo laiko pabaigą), „Vid. sekimo“ arba „Momentinio“ tipo zonai.
9	1133	24H zonos aliarmas	Perduodamas pažeidus 24H tipo zoną.
10	3133	24H zonos atsistatymas	Perduodamas atsistačius 24H tipo zonai.
11	1144	Tamperio aliarmas	Perduodamas pažeidus tamperį.
12	3144	Tamperio atsistatymas	Perduodamas atsistačius tamperiui.
13	1146	„Momentinės tylios“ zonos aliarmas	Perduodamas pažeidus „Momentinio tylaus“ tipo zoną.
14	3146	„Momentinės tylios“ zonos atsistatymas	Perduodamas atsistačius „Momentinio tylaus“ tipo zonai.
15	1150	„Ataskaitos/valdymo“ zonos pažeidimas	Perduodamas pažeidus „Ataskaitos/valdymo“ tipo zoną.
16	3150	„Ataskaitos/valdymo“ zonos atsistatymas	Perduodamas atsistačius „Ataskaitos/valdymo“ tipo zonai.
17	1158	Temperatūros pakilimas	Perduodamas temperatūrai pakilus virš nustatytos MAKŠ ribos.
18	1159	Temperatūros nukritimas	Perduodamas temperatūrai nukritus žemiau nustatytos MIN ribos.
19	1162	Kritinis CO lygis	Perduodamas anglies monoksido koncentracijai pasiekus kritinį 4-tą lygį.
20	1301	Išorinio maitinimo sutrikimas	Perduodamas sutrikus išoriniam maitinimui.
21	3301	Išorinio maitinimo atsistatymas	Perduodamas išoriniam maitinimui atsistačius.
22	1302	Baterijos energija senka	Perduodamas rezervinės baterijos įtampai nukritus iki 10.5V arba mažiau / belaidžio įrenginio baterijai pasiekus 5% lygį arba mažiau.

23	1308	Sistemos išsijungimas	Sistemai maitinantis rezervinės baterijos energija, sistema iššius šį duomenų prieš visišką baterijos išsikrovimą.
24	1309	Baterija susidėvėjusi	Perduodamas rezervinės baterijos varžai esant 2Ω arba didesnei.
25	1311	Baterija bloga arba nėra	Perduodamas rezervinei baterijai esant atjungtai arba jos įtampai nukritus žemiau 5V.
26	3311	Baterijos prijungimo atsistatymas	Perduodamas atsistačius baterijos prijungimui.
27	1321	Sirenos sutrikimas	Perduodamas sireną atjungus/jai sugedus.
28	3321	Sirenos atsistatymas	Perduodamas sireną prijungus/ją sutaisius.
29	1330	Vidinio ryšio sutrikimas	Perduodamas atjungus/sugedus RS485 įrenginiui, tokiam kaip klaviatūra, ELAN3-ALARM arba EPGM1
30	3330	Vidinio ryšio atsistatymas	Perduodamas prijungus/sutaisius RS485 įrenginį, tokį kaip klaviatūra, ELAN3-ALARM arba EPGM1
31	1344	Aptiktas belaidžio signalo slopintuvas	Perduodamas aptikus belaidžio signalo slopintuvą.
32	3344	Belaidžio signalo slopintuvas pašalintas	Perduodamas atsistačius belaidžiam signalui jį nustojus slopinti.
33	1354	Ryšio su saugos tarnybos stebėjimo pultu sutrikimas	Perduodamas, jei visi bandymai perduoti duomenis visais ryšio kanalais yra nesėkmingi. Šį duomenų pranešimą galima įjungti/išjungti tik „ELDES Utility“ programine įranga.
34	3354	Ryšio su saugos tarnybos stebėjimo pultu atsistatymas	Perduodamas sėkmingai perdavus duomenų pranešimą į saugos tarnybos stebėjimo pultą vykdant pakartotinį duomenų perdavimo ciklą, prasidedantį išsekus „Delsa po paskutinio komunikacijos bandymo“ laikotarpiui. Šis įvykis gali būti valdomas tik „ELDES Utility“ programine įranga.
35	1358	GSM ryšio sutrikimas	Perduodamas sutrikus ir atsistačius GSM ryšiui
36	3358	SMS žinučių išsiuntimo riba pašalinta	Perduodamas rankiniu būdu arba automatiškai atstačius SMS žinučių ribos skaitiklį
37	1358	Pasiekta SMS žinučių išsiuntimo riba	Perduodamas pasiekus nustatytą SMS žinučių limitą.
38	1359	GSM/GPRS antenos sutrikimas	GSM/GPRS anteną atjungus/jai sugedus.
39	3359	GSM/GPRS antenos atsistatymas	Perduodamas GSM/GPRS anteną prijungus/ją sutaisius.
40	1360	IP ryšio sutrikimas	Perduodamas sutrikus IP ryšiui.
41	1380	Baigėsi CO jutiklio galiojimas	Perduodamas pasibaigus EWF1CO įrenginio integruotam anglies monoksido jutiklio galiojimui.
42	1381	Belaidžio signalo sutrikimas	Perduodamas sutrikus belaidžiam ryšiui su bet kuriuo belaidžiu įrenginiu.
43	3381	Belaidžio signalo atsistatymas	Perduodamas atsistačius belaidžiam ryšiui su bet kuriuo belaidžiu įrenginiu.
44	1401	Apsaugos išjungimas	Perduodamas išjungus apsaugą vartotojo/šeimininko kodu, belaidžių pulteliu, SMS žinute, iButton raktu, nemokamu skambučiu, „ELDES Cloud Services“, „ELDES Utility“ programine įranga, EGR100 tarpine programine įranga arba „Apsaugos įjungimas/išjungimas per zoną“ būdu.
45	3401	Apsaugos įjungimas	Perduodamas įjungus apsaugą vartotojo/šeimininko kodu, belaidžių pulteliu, SMS žinute, iButton raktu, nemokamu skambučiu, „ELDES Cloud Services“, „ELDES Utility“ programine įranga, EGR100 tarpine programine įranga arba „Apsaugos įjungimas/išjungimas per zoną“ būdu..
46	1403	Automatinis apsaugos išjungimas	Perduodamas išjungus apsaugą tvarkaraštyje nustatytu laiku.
47	3403	Automatinis apsaugos įjungimas	Perduodamas įjungus apsaugą tvarkaraštyje nustatytu laiku.
48	1412	Konfigūravimas nuotoliniu prisijungimu pradėtas	Perduodamus pradėjus nuotolinio prisijungimo sesiją.
49	1441	Apsaugos išjungimas „Nakties“ režimu	Perduodamas išjungus apsaugą „Nakties“ režimu.
50	3441	Apsaugos įjungimas „Nakties“ režimu	Perduodamas įjungus apsaugą „Nakties“ režimu.
51	3456	Dalinis apsaugos įjungimas	Perduodamas įjungus apsaugą esant pažeistai zonai su įjungta „Priverstinis“ savybe.
52	3463	Įvestas ST kodas	Perduodamas įvedus ST kodą.
53	1570	Laikinas zonos atjungimas	Perduodamas laikinai atjungus pažeistą zoną.
54	3570	Laikiniai atjungtos zonos aktyvavimas	Perduodamas aktyvavus laikinai atjungtą zoną.
55	3602	Testo įvykis/Kronos ping	Perduodamas sistemos būsenos ir ryšio tikrinimo tikslais.
56	3626	Nenustatyta data/laikas	Perduodamas esant nenustatyti sistemos datai/laikui.
57	1900	Sistemos startas	Perduodamas sistemos starto metu.

Žemiau pateikta lentelė atspindi vartotojo kodus, atvaizduojamus duomenų pranešimuose įjungus/išjungus apsaugą.

Tipas	Kodas
Vartotojo telefono numeris 1	0
Vartotojo telefono numeris 2	1
Vartotojo telefono numeris 3	2
Vartotojo telefono numeris 4	3
Vartotojo telefono numeris 5	4
Vartotojo telefono numeris 6	5
Vartotojo telefono numeris 7	6
Vartotojo telefono numeris 8	7
Vartotojo telefono numeris 9	8
Vartotojo telefono numeris 10	9
iButton 1	10
iButton 2	11
iButton 3	12
iButton 4	13
iButton 5	14
iButton 6	15
iButton 7	16
iButton 8	17
iButton 9	18
iButton 10	19
iButton 11	20
iButton 12	21
iButton 13	22
iButton 14	23
iButton 15	24
iButton 16	25
Šeimininko kodas	26
Vartotojo kodas 2	27
Vartotojo kodas 3	28
Vartotojo kodas 4	29
Vartotojo kodas 5	30
Vartotojo kodas 6	31
Vartotojo kodas 7	32
Vartotojo kodas 8	33
Vartotojo kodas 9	34
Vartotojo kodas 10	35
Vartotojo kodas 11	36
Vartotojo kodas 12	37
Vartotojo kodas 13	38
Vartotojo kodas 14	39
Vartotojo kodas 15	40
Vartotojo kodas 16	41
Vartotojo kodas 17	42
Vartotojo kodas 18	43
Vartotojo kodas 19	44

Tipas	Kodas
Vartotojo kodas 20	45
Vartotojo kodas 21	46
Vartotojo kodas 22	47
Vartotojo kodas 23	48
Vartotojo kodas 24	49
Vartotojo kodas 25	50
Vartotojo kodas 26	51
Vartotojo kodas 27	52
Vartotojo kodas 28	53
Vartotojo kodas 29	54
Vartotojo kodas 30	55
Nuotolinis kodas (EGRI00)	56
Šeimininko kodas per „ELDES Cloud Services“	57
Vartotojo kodas 2 per „ELDES Cloud Services“	58
Vartotojo kodas 3 per „ELDES Cloud Services“	59
Vartotojo kodas 4 per „ELDES Cloud Services“	60
Vartotojo kodas 5 per „ELDES Cloud Services“	61
Vartotojo kodas 6 per „ELDES Cloud Services“	62
Vartotojo kodas 7 per „ELDES Cloud Services“	63
Vartotojo kodas 8 per „ELDES Cloud Services“	64
Vartotojo kodas 9 per „ELDES Cloud Services“	65
Vartotojo kodas 10 per „ELDES Cloud Services“	66
Vartotojo kodas 11 per „ELDES Cloud Services“	67
Vartotojo kodas 12 per „ELDES Cloud Services“	68
Vartotojo kodas 13 per „ELDES Cloud Services“	69
Vartotojo kodas 14 per „ELDES Cloud Services“	70
Vartotojo kodas 15 per „ELDES Cloud Services“	71
Vartotojo kodas 16 per „ELDES Cloud Services“	72
Vartotojo kodas 17 per „ELDES Cloud Services“	73
Vartotojo kodas 18 per „ELDES Cloud Services“	74
Vartotojo kodas 19 per „ELDES Cloud Services“	75
Vartotojo kodas 20 per „ELDES Cloud Services“	76
Vartotojo kodas 21 per „ELDES Cloud Services“	77
Vartotojo kodas 22 per „ELDES Cloud Services“	78
Vartotojo kodas 23 per „ELDES Cloud Services“	79
Vartotojo kodas 24 per „ELDES Cloud Services“	80
Vartotojo kodas 25 per „ELDES Cloud Services“	81
Vartotojo kodas 26 per „ELDES Cloud Services“	82
Vartotojo kodas 27 per „ELDES Cloud Services“	83
Vartotojo kodas 28 per „ELDES Cloud Services“	84
Vartotojo kodas 29 per „ELDES Cloud Services“	85
Vartotojo kodas 30 per „ELDES Cloud Services“	86
Belaidis pultelis 1-16	145-160
Apsaugos įjungimas/išjungimas per zoną Z1-Z16	167-182
Apsaugos įjungimas/išjungimas tvarkaraščiu	183-198

Meniu kelias:

Išilaužimo aliarmas/atsistatymas: OK → iiiii → OK → SP NUSTATYMAI → OK → DUOMENŲ PRANEŠIM 1 → OK → IŠILAUŽ ALM/ATSIST → OK → IŠJUNGTI → OK

Išorinio maitinimo sutrikimas/atsistatymas: ... → PAGR MAIT PRB/ATS → OK → IŠJUNGTI → OK

Apsaugos įjungimas/išjungimas: J. → APSAUG JJ/IŠJ JV → OK → IŠJUNGTI → OK

Testo įvykis: ... → TESTO ĮVYKIS → OK → IŠJUNGTI → OK

Baterija susidėvėjusi: ... → BATERIJOS PROBLEMA → OK → IŠJUNGTI → OK

Baterija bloga arba nėra/baterijos prijungimo atsistatymas: ... → BATERIJA BLOG/NĖRA → OK → IŠJUNGTI → OK

Tamperio aliarmas/atsistatymas: ... → TAMPERIO ALM/ATS → OK → IŠJUNGTI → OK

„Momentinės tylios“ zonos aliarmas/atsistatymas: ... → MOMENTINIS TYLUS → OK → IŠJUNGTI → OK

Sistemos startas: ... → SISTEMOS STARTAS → OK → IŠJUNGTI → OK

24-H zonos aliarmas/atsistatymas: ... → 24H ALM/ATSIST → OK → IŠJUNGTI → OK

„Gaisro“ zonos aliarmas/atsistatymas: ... → GAISRO ALM/ATSIST → OK → IŠJUNGTI → OK

Baterijos energija senka: ... → BATERIJA SENKA → OK → IŠJUNGTI → OK

Temperatūros pakilimas: ... → AUKTŠTOS TEMP JV → OK → IŠJUNGTI → OK

Temperatūros nukritimas: ... → ŽEMOS TEMP JV → OK → IŠJUNGTI → OK

Belaidžio signalo sutrikimas/atsistatymas: ... → BELAID RYŠ PRB/ATS → OK → IŠJUNGTI → OK

Apsaugos išjungimas („Prievaratos“ kodas): OK → iiiii → OK → SP NUSTATYMAI → OK → DUOMENŲ PRANEŠIM 2 → OK → APS IŠJ PRIEVART → OK → IŠJUNGTI → OK

Įvestas ST kodas: ... → APS JJ/IŠJ ST → OK → IŠJUNGTI → OK

Dalinis apsaugos įjungimas: ... → DALINIS APSAUG JJ → OK → IŠJUNGTI → OK

Sirenos sutrikimas/atsistatymas: ... → SIRENOS PROBL/ATS → OK → IŠJUNGTI → OK

Aptiktas belaidžio signalo slopintuvas/belaidžio signalo slopintuvas pašalintas: ... → APTIKTAS RF BLOK → OK → IŠJUNGTI → OK

OK

Nenustatyta data/laikas: ... → DATA/LAKAS NENUST → OK → IŠJUNGTI → OK

GSM ryšio sutrikimas: ... → GSM RYŠIO PROBLEMA → OK → IŠJUNGTI → OK

GSM/GPRS antenos sutrikimas/atsistatymas: ... → ANTENOS PROBL/ATS → OK → IŠJUNGTI → OK

Sistemos išsijungimas: ... → SISTEMOS IŠJUNG JV → OK → IŠJUNGTI → OK

Vidinio ryšio sutrikimas/atsistatymas: ... → VIDIN RYŠ PRBL/ATS → OK → IŠJUNGTI → OK

IP ryšio sutrikimas: ... → GPRS RYŠIO PROBL → OK → IŠJUNGTI → OK

Laikinas zonos atjungimas/laikina atjungtos zonos aktyvavimas: ... → LAIKINAS ZON ATJUN → OK → IŠJUNGTI → OK

Baigėsi CO jutiklio galiojimas: ... → CO JUTIKLIS PASENO → OK → IŠJUNGTI → OK

Kritinis CO lygis: ... → KRITINIS CO LYGIS → OK → IŠJUNGTI → OK

Ataskaitos/valdymo zona pažeista/atstatyta: ... → ATASKAITOS/VALD JV → OK → IŠJUNGTI → OK

Apsaugos įjungimas/išjungimas „Nakties“ režimu: OK → iiiii → OK → SP NUSTATYMAI → OK → DUOMENŲ PRANEŠIM 3 → OK → APS JJ/IŠJ NAKT REŽ → OK → IŠJUNGTI → OK

Konfigūravimas nuotoliniu prisijungimu pradėtas: ... → NUOTOLINIS KONFIG → OK → IŠJUNGTI → OK

„Panikos/tylios“ zonos aliarmas/atsistatymas: ... → TYLUS ALM/ATSIST → OK → IŠJUNGTI → OK

OK

Reikšmė: iiiii - 4-ių skaitmenų montuotojo kodas.

Iveskite parametą 24, įvykio numerį ir parametro būsenos reikšmę:

24 01 0 # - Išilaužimo aliarmas/atsistatymas

24 02 0 # - Išorinio maitinimo sutrikimas/atsistatymas

24 03 0 # - Apsaugos įjungimas/išjungimas

24 04 0 # - Testo įvykis

24 05 0 # - Baterija susidėvėjusi

24 06 0 # - Baterija bloga arba nėra/baterijos prijungimo atsistatymas

24 07 0 # - Tamperio aliarmas/atsistatymas

24 08 0 # - „Panikos/tylios“ zonos aliarmas/atsistatymas

24 09 0 # - Kronos ping

24 10 0 # - Sistemos startas

24 13 0 # - 24-H zonos aliarmas/atsistatymas

24 14 0 # - „Gaisro“ zonos aliarmas/atsistatymas

24 15 0 # - Baterijos energija senka

24 16 0 # - Temperatūros pakilimas

24 17 0 # - Temperatūros nukritimas

24 18 0 # - Belaidžio signalo sutrikimas/atsistatymas

**EKB3/
EKB3W/
EKB4**

24 19 0 # - Apsaugos išjungimas („Prievartos“ kodas)
24 20 0 # - Įvestas ST kodas
24 21 0 # - Dalinis apsaugos įjungimas
24 22 0 # - Sirenos sutrikimas/atsistatymas
24 23 0 # - Aptiktas belaidžio signalo slopintuvas/belaidžio signalo slopintuvas pašalintas:
24 24 0 # - Nenustatyta data/laikas
24 25 0 # - GSM ryšio sutrikimas
24 26 0 # - GSM/GPRS antenos sutrikimas/atsistatymas
24 27 0 # - Sistemos išsijungimas
24 28 0 # - Vidinio ryšio sutrikimas/atsistatymas
24 29 0 # - IP ryšio sutrikimas
24 31 0 # - Laikinas zonos atjungimas/laikina atjungtos zonos aktyvavimas
24 32 0 # - Baigėsi CO jutiklio galiojimas
24 33 0 # - Kritinis CO lygis
24 34 0 # - „Ataskaitos/valdymo“ zona pažeista/atstatyta
24 35 0 # - Apsaugos įjungimas/išjungimas „Nakties“ režimu
24 36 0 # - Konfigūravimas nuotoliniu prisijungimu pradėtas
24 37 0 # - „Panikos/tylios“ zonos aliarmas/atsistatymas
24 38 0 # - Automatinis apsaugos įjungimas/išjungimas
24 39 0 # - SMS žinučių išsiuntimo riba pasiekta/pašalinta
Pavyzdys: 24080#

**Eldes
Utility**

Šis veiksmas gali būti atliktas asmeniniu kompiuteriu naudojant „Eldes Utility“ programinę įrangą.

Įjungti duomenų
pranešimą

EKB2

Meniu kelias:

Įsilaučimo aliarmas/atsistatymas: OK → iii → OK → SP NUSTATYMAI → OK → DUOMENŲ PRANESIM 1 → OK → ĮSILAUŽ ALM/ATSIST → OK → ĮJUNGTI → OK

Išorinio maitinimo sutrikimas/atsistatymas: ... → PAGR MAIT PRB/ATS → OK → ĮJUNGTI → OK

Apsaugos įjungimas/išjungimas: ... → APSAUG Į/ISĮ JV → OK → ĮJUNGTI → OK

Testo įvykis: ... → TESTO ĮVYKIS → OK → ĮJUNGTI → OK

Baterija susidėvėjusi: ... → BATERIJOS PROBLEMA → OK → ĮJUNGTI → OK

Baterija bloga arba nėra/baterijos prijungimo atsistatymas: ... → BATERIJA BLOG/NĖRA → OK → ĮJUNGTI → OK

Tamperio aliarmas/atsistatymas: ... → TAMPERIO ALM/ATS → OK → ĮJUNGTI → OK

„Momentinės tylios“ zonos aliarmas/atsistatymas: ... → MOMENTINIS TYLUS → OK → ĮJUNGTI → OK

Sistemos startas: ... → SISTEMOS STARTAS → OK → ĮJUNGTI → OK

24-H zonos aliarmas/atsistatymas: ... → 24H ALM/ATSIST → OK → ĮJUNGTI → OK

„Gaisro“ zonos aliarmas/atsistatymas: ... → GAISRO ALM/ATSIST → OK → ĮJUNGTI → OK

Baterijos energija senka: ... → BATERIJA SENKA → OK → ĮJUNGTI → OK

Temperatūros pakilimas: ... → AUKTŠTOS TEMP JV → OK → ĮJUNGTI → OK

Temperatūros nukritimas: ... → ŽEMOS TEMP JV → OK → ĮJUNGTI → OK

Belaidžio signalo sutrikimas/atsistatymas: ... → BELAID RYŠ PRB/ATS → OK → ĮJUNGTI → OK

Nenustatyta data/laikas: ... → DATA/LAKAS NENUST → OK → ĮJUNGTI → OK

GSM ryšio sutrikimas: ... → GSM RYŠIO PROBLEMA → OK → ĮJUNGTI → OK

GSM/GPRS antenos sutrikimas/atsistatymas: ... → ANTENOS PROBL/ATS → OK → ĮJUNGTI → OK

Sistemos išsijungimas: ... → SISTEMOS IŠJUNG JV → OK → ĮJUNGTI → OK

Vidinio ryšio sutrikimas/atsistatymas: ... → VIDIN RYŠ PRBL/ATS → OK → ĮJUNGTI → OK

IP ryšio sutrikimas: ... → GPRS RYŠIO PROBL → OK → ĮJUNGTI → OK

Laikinas zonos atjungimas/laikina atjungtos zonos aktyvavimas: ... → LAIKINAS ZON ATJUN → OK → ĮJUNGTI → OK

Baigėsi CO jutiklio galiojimas: ... → CO JUTIKLIS PASENO → OK → ĮJUNGTI → OK

Kritinis CO lygis: ... → KRITINIS CO LYGIS → OK → ĮJUNGTI → OK

„Ataskaitos/valdymo“ zona pažeista/atstatyta: ... → ATASKAITOS/VALD JV → OK → ĮJUNGTI → OK

Apsaugos įjungimas/išjungimas „Nakties“ režimu: OK → iii → OK → SP NUSTATYMAI → OK → DUOMENŲ PRANESIM 3 → OK → APS Į/ISĮ NAKT REZ → OK → ĮJUNGTI → OK

Konfigūravimas nuotoliniu prisijungimu pradėtas: ... → NUOTOLINIS KONFIG → OK → ĮJUNGTI → OK

„Panikos/tylios“ zonos aliarmas/atsistatymas: ... → TYLUS ALM/ATSIST → OK → ĮJUNGTI → OK

Reikšmė: iii - 4-į skaitmenų montuotojo kodas.

EKB2

Apsaugos išjungimas („Prievertos“ kodas): OK → iii → OK → SP NUSTATYMAI → OK → DUOMENŲ PRANESIM 2 → OK → APS IŠJ PRIEVART → OK → JJUNGTI → OK
 Įvestas ST kodas: ... → APS J/ŠJ ST → OK → JJUNGTI → OK
 Dalinis apsaugos įjungimas: ... → DALINIS APSAUG J → OK → JJUNGTI → OK
 Sirenos sutrikimas/atsistatymas: ... → SIRENOS PROBL/ATS → OK → JJUNGTI → OK
 Aptiktas belaidžio signalo slopintuvas/belaidžio signalo slopintuvas pašalintas: ... → APTIKTAS RF BLOK → OK → JJUNGTI → OK

**EKB3/
EKB3W/
EWKB4****Įveskite parametą 24, įvykio numerį ir parametro būsenos reikšmę:**

24 011 # - Įsilaužimo aliarmas/atsistatymas
 24 021 # - Išorinio maitinimo sutrikimas/atsistatymas
 24 031 # - Apsaugos įjungimas/išjungimas
 24 041 # - Testo įvykis
 24 051 # - Baterija susidėvėjusi
 24 061 # - Baterija bloga arba nėra/baterijos prijungimo atsistatymas
 24 071 # - Tamperio aliarmas/atsistatymas
 24 081 # - „Panikos/tylios“ zonos aliarmas/atsistatymas
 24 091 # - Kronos ping
 24 101 # - Sistemos startas
 24 131 # - 24-H zonos aliarmas/atsistatymas
 24 141 # - „Gaisro“ zonos aliarmas/atsistatymas
 24 151 # - Baterijos energija senka
 24 161 # - Temperatūros pakilimas
 24 171 # - Temperatūros nukritimas
 24 181 # - Belaidžio signalo sutrikimas/atsistatymas
 24 191 # - Apsaugos išjungimas („Prievertos“ kodas)
 24 201 # - Įvestas ST kodas
 24 211 # - Apsaugos įjungimas/išjungimas „Nakties“ režimu
 24 221 # - Sirenos sutrikimas/atsistatymas
 24 231 # - Aptiktas belaidžio signalo slopintuvas/belaidžio signalo slopintuvas pašalintas:
 24 241 # - Nenustatyta data/laikas
 24 251 # - GSM ryšio sutrikimas
 24 261 # - GSM/GPRS antenos sutrikimas/atsistatymas
 24 271 # - Sistemos išsijungimas
 24 281 # - Vidinio ryšio sutrikimas/atsistatymas
 24 291 # - IP ryšio sutrikimas
 24 311 # - Laikinas zonos atjungimas/laikinei atjungtos zonos aktyvavimas
 24 321 # - Baigėsi CO jutiklio galiojimas
 24 331 # - Kritinis CO lygis
 24 341 # - Ataskaitos/valdymo zona pažeista/atstatyta
 24 351 # - Apsaugos įjungimas/išjungimas „Nakties“ režimu
 24 361 # - Konfigūravimas nuotoliniu prisijungimu pradėtas
 24 371 # - „Panikos/tylios“ zonos aliarmas/atsistatymas
 24 381 # - Automatinis apsaugos įjungimas/išjungimas
 24 391 # - SMS žinučių išsiuntimo riba pasiekta/pašalinta

Pavyzdys: 24031 #**Eldes
Utility**

Šis veiksmas gali būti atliktas asmeniniu kompiuteriu naudojant „Eldes Utility“ programinę įrangą.

29.2. Komunikacija

Sistema palaiko šiuos komunikacijos būdus ir protokolus:

- GPRS tinklas – EGR100, Kronos, SIA IP protokolas (ANSI/SIA DC-09-2007 ir ANSI/SIA DC-09-2013; šifruotas arba nešifruotas - konfigūruojama).
- Balso skambučiai (GSM garso kanalas) – Ademco Contact ID protokolas.
- CSD (Circuit Switched Data).
- PSTN (fiksuito ryšio telefono linija) – Ademco Contact ID protokolas.
- SMS – Cortex SMS formatas.
- ELAN3-ALARM – EGR100, Kronos, SIA IP protokolas (ANSI/SIA DC-09-2007 ir ANSI/SIA DC-09-2013; šifruotas arba nešifruotas - konfigūruojama).

Bet kuris iš aukščiau nurodytų komunikacijos būdų gali būti parinktas kaip pagrindinis arba rezervinis ryšio kanalas. Vartotojas gali nustatyti iki 5 rezervinio ryšio kanalų bet kokia norima tvarka.

Pradžioje sistema palaiko ryšį su stebėjimo pultu pagrindinio ryšio kanalu. Pagal gamyklinę konfigūraciją, esant nesėkmingam pirmam bandymui perduoti duomenis, sistema papildomai mėgins dar keletą kartų, kol duomenys bus perduoti sėkmingai. Jei visi bandymai perduoti duomenis nesėkmingi, sistema elgsis taip, kaip nurodyta žemiau:

- a) Sistema persijungs į nustatytą rezervinio ryšio kanalą eilės tvarka (tarkime - „Rezervinis 1“)
- b) Sistema tuomet mėgins perduoti duomenis šio ryšio kanalu.
- c) Esant nesėkmingam pirmam bandymui perduoti duomenis, sistema papildomai mėgins dar keletą kartų, kol duomenys bus perduoti sėkmingai.
- d) Jei visi bandymai perduoti duomenis nesėkmingi, sistema persijungs į tolesnį rezervinio ryšio kanalą eilės tvarka (tarkime - „Rezervinis 2“) ir tęs duomenų perdavimą taip, kaip aprašyta ankstesniuose žingsniuose. Ryšis traktuojamas sutrikusiu susidarius šioms sąlygoms:
 - GPRS tinklas/ELAN3-ALARM – Sistemai negavus ACK (patvirtinimo) duomenų pranešimo iš stebėjimo pulto 40 sekundžių laikotarpyje.
 - Balso skambučiai:
 - Sistemai negavus „handshake“ signalo iš stebėjimo pulto 40 sekundžių laikotarpyje.
 - Sistemai negavus „kissoff“ signalo iš stebėjimo pulto 5 bandymų, trunkančių po 1 sekundę, metu.
 - CSD – Sistemai negavus ACK (patvirtinimo) duomenų pranešimo iš stebėjimo pulto 35 sekundžių laikotarpyje.
 - PSTN:
 - Sistemai negavus „handshake“ signalo iš stebėjimo pulto 40 sekundžių laikotarpyje.
 - Sistemai negavus „kissoff“ signalo iš stebėjimo pulto 5 bandymų, trunkančių po 1 sekundę, metu.
 - SMS – Sistemai negavus SMS pristatymo ataskaitos iš SMS centro (SMSC) 45 sekundžių laikotarpyje.
- e) Jei vienas iš bandymų yra sėkmingas, sistema perduos visus atmintyje saugomus duomenų pranešimus.
- f) Sistema tuomet sugrįš į pagrindinio ryšio kanalą ir mėgins išsiųsti kitus duomenų pranešimus šio ryšio kanalu.
- g) Jei visi bandymai perduoti duomenis visais ryšio kanalais nesėkmingi, klaviatūra indikuos sistemos problemą, vartotojas gali būti informuojamas SMS žinute (gamykliškai - išjungta), o sistema lauks nustatytą „Delsa po paskutinio komunikacijos bandymo“ laikotarpį (gamykliškai - 1200 sekundžių) ir jam praėjus sugrįš į pagrindinio ryšio kanalą. Prasidėjus pakartotiniam duomenų perdavimo ciklui, sistema praleis ryšio kanalus su išjungta „Bandyti dar kartą po delsos“ funkcija (nuolat įjungta visiems IP ryšio būdams - GPRS tinklas ir ELAN3-ALARM). Sėkmingai perdavus duomenis, klaviatūra nebeindikuos sistemos problemas.
- h) Įvykus sistemos įvykiui, išskyrus testo įvykį (ang „ping“), delsa po paskutinio komunikacijos bandymo“ laikotarpiu, sistema nedelsdama mėgins jį išsiųsti duomenų pranešimu į stebėjimo pultą, net ir nepraėjus šiam laikotarpiui.

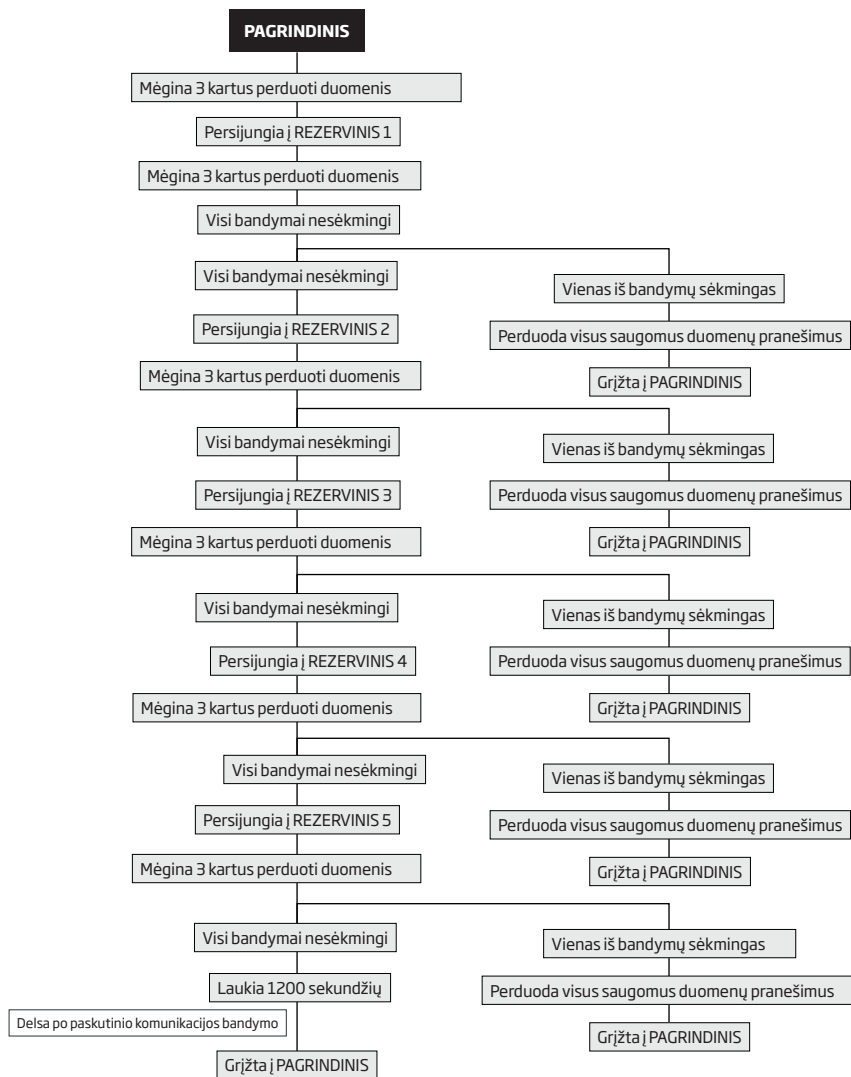

PASTABA: Bandymų skaičius, minimas schemoje, yra gamyklinis.

PASTABA: Naudojant „Dual-SIM“ funkciją, šalutinė SIM kortelė bus įtraukta į komunikacijos procesą. Išsamiau apie tai skaitykite **31. „DUAL-SIM“ TVARKYMAS.**

Nustatyti pagrindinio ryšio kanalą

EKB2

Meniu kelias

GPRS tinklas - serveris Nr. 1... 3: OK → iiiii → OK → SP NUSTATYMAI → OK → PAGRINDINIS RYŠYS → OK → GPRS IP1... IP3 → OK

Balso skambučiai: ... → PAGRINDINIS RYŠYS → OK → BALSO SKAMBUČIAI → OK

CSD: ... → PAGRINDINIS RYŠYS → OK → CSD → OK

PSTN: ... → PAGRINDINIS RYŠYS → OK → PSTN → OK

SMS: ... → PAGRINDINIS RYŠYS → OK → SMS → OK

ELAN3-ALARM - serveris Nr. 1... 3: ... → PAGRINDINIS RYŠYS → OK → ELAN3-ALARM IP1... IP3 → OK

Reikšmė: iiiii - 4-ių skaitmenų montuotojo kodas.

EKB3/
EKB3W/
EwKB4

Iveskite parametą 48 ir komunikacijos būdo numerį:

48 0 # - GPRS tinklas - serveris Nr. 1

48 1 # - Balso skambučiai

48 2 # - CSD

48 3 # - PSTN

48 4 # - SMS

48 5 # - ELAN3-ALARM - serveris Nr. 1

48 6 # - GPRS tinklas - serveris Nr. 2

48 7 # - GPRS tinklas - serveris Nr. 3

48 8 # - ELAN3-ALARM - serveris Nr. 2

48 9 # - ELAN3-ALARM - serveris Nr. 3

Pavyzdys: 484#

Eldes
Utility

Šis veiksmas gali būti atliktas asmeniniu kompiuteriu naudojant „Eldes Utility“ programinę įrangą.

Nustatyti rezervinio ryšio kanalą 1... 5

EKB2

Meniu kelias:

GPRS tinklas - serveris Nr. 1... 3: OK → iiiii → OK → SP NUSTATYMAI → OK → REZERVINIS RYŠYS1... 5 → OK → GPRS IP1... IP3 → OK

Balso skambučiai: ... → REZERVINIS RYŠYS1... 5 → OK → BALSO SKAMBUČIAI → OK

CSD: ... → REZERVINIS RYŠYS1... 5 → OK → CSD → OK

PSTN: ... → REZERVINIS RYŠYS1... 5 → OK → PSTN → OK

SMS: ... → REZERVINIS RYŠYS1... 5 → OK → SMS → OK

ELAN3-ALARM - serveris Nr. 1... 3: ... → REZERVINIS RYŠYS1... 5 → OK → ELAN3-ALARM IP1... IP3 → OK

ryšio kanalas nenaudojamas: ... → REZERVINIS RYŠYS1... 5 → OK → NERA → OK

Reikšmė: iiiii - 4-ių skaitmenų montuotojo kodas.

EKB3/
EKB3W/
EwKB4

Iveskite parametą 83, rezervinio ryšio kanalo numerį ir komunikacijos būdo numerį:

83 bb 0 # - GPRS tinklas - serveris Nr. 1

83 bb 1 # - Balso skambučiai

83 bb 2 # - CSD

83 bb 3 # - PSTN

83 bb 4 # - SMS

83 bb 5 # - ELAN3-ALARM - serveris Nr. 1

83 bb 6 # - GPRS tinklas - serveris Nr. 2

83 bb 7 # - GPRS tinklas - serveris Nr. 3

83 bb 8 # - ELAN3-ALARM - serveris Nr. 2

83 bb 9 # - ELAN3-ALARM - serveris Nr. 3

Reikšmė: bb - rezervinio ryšio kanalo numeris, intervalas - [01... 05].

Eldes
Utility

Šis veiksmas gali būti atliktas asmeniniu kompiuteriu naudojant „Eldes Utility“ programinę įrangą.

Jei visi bandymai perduoti duomenis visais ryšio kanalais nesėkmingi, sistema lauks nustatytą laikotarpį (gamykliniai - 1200 sekundžių) ir jam praėjus sugrįš į pagrindinio ryšio kanalą.

Keisti „Delsa po paskutinio komunikacijos bandymo“ laikotarpį

EKB2

Menu kelias:

OK → *iiii* → OK → SP NUSTATYMAI → OK → DELSA PO PASK BA → OK → aaapp → OK

Reikšmė: *iiii* - 4-ųjų skaitmenų montuotojo kodas; *aaapp* - „Delsos po paskutinio komunikacijos bandymo“ trukmė, intervalas - [0... 65535] sekundės.

EKB3/
EKB3W/
EKB4

Iveskite parametraž 69 ir „Delsos po paskutinio komunikacijos bandymo“ trukmę:
69 aaapp #

Reikšmė: *aaapp* - „Delsos po paskutinio komunikacijos bandymo“ trukmė, intervalas - [0... 65535] sekundės.

Pavyzdys: 69200#

Eldes
Utility

Šis veiksmas gali būti atliktas asmeniniu kompiuteriu naudojant „Eldes Utility“ programinę įrangą.

PASTABA: „0“ reikšmė išjungia „Delsos po paskutinio komunikacijos bandymo“ funkciją.

PASTABA: Sistemai yra pilnai suderinama su Kronos NET/Kronos LT stebėjimo pulto programine įranga ir gali perduoti duomenis IP tinklais. Naudojant kito gamintojo stebėjimo pulto programinę įrangą, turėsite naudoti EGR100 - nemokamą tarpinę programinę įrangą, kurią galima atsisiųsti adresu eldesalarms.com. Kitas būdas - naudoti skaitmeninį imtuvą ESR100. Daugiau apie tai skaitykite eldesalarms.com.

29.2.1. GPRS tinklas ir ELAN3-ALARM

Sistema palaiko iki 3 serverio IP adresų (taikoma TIK GPRS tinklo būdai) duomenų perdavimui į stebėjimo pulto IP tinklais GPRS tinklu arba Ethernet ryšio sąsaja, naudojant ELAN3-ALARM įrenginį. Palaikomi duomenų formatai yra šie:

- EGR100
- Kronos
- SIA IP

Norint sukonfigūruoti sistemą duomenų perdavimui GPRS tinklu arba Ethernet ryšio sąsaja, naudojant ELAN3-ALARM, prašom vadovautis žemiau pateiktais bazinio konfigūravimo žingsniais:

1. Įjunkite SP režimą (žr. **30. STEBĖJIMO PULTAS**).
2. Įrašykite pagrindinį 4-ųjų skaitmenų objekto ID numerį (žr. **30. STEBĖJIMO PULTAS**). Taip pat galite įrašyti individualų objekto ID numerį kiekvienam iš 3 serverių.
3. Įrašykite serverio Nr.1 IP adresą - ESR100 skaitmeninio imtuvo arba kompiuterio, kuriame veikia EGR100, Kronos arba SIA IP protokolu paremta stebėjimo pulto programinė įrangą. Taip pat galite įrašyti iki 3 skirtingų serverio IP adresų.
4. Įrašykite atvirą serverio Nr.1 prievadą - ESR100 skaitmeninio imtuvo arba kompiuterio, kuriame veikia EGR100, Kronos arba SIA IP protokolu paremta stebėjimo pulto programinė įrangą. Taip pat galite įrašyti prievadus 3 skirtingiems serverio IP adresams.
5. Pasirinkite TCP arba UDP protokolą serveriui Nr.1. UDP yra itin rekomenduojamas naudojant EGR100 ir vienintelis protokolas, palaikomas SIA IP duomenų formato (SIA IP nepalaiko TCP!). Taip pat galite pasirinkti protokolą 3 skirtingiems serverio IP adresams.
6. Pasirinkite duomenų formatą serveriui Nr.1: EGR100, Kronos ar SIA IP. Taip pat galite pasirinkti duomenų formatą 3 skirtingiems serverio IP adresams.
7. Jei pasirinkote EGR100, pakeiskite 4-ųjų skaitmenų įrenginio ID numerį. Įrenginio ID numeris gali būti toks pat, kaip objekto ID numeris. Taip pat galite įrašyti individualų įrenginio ID numerį kiekvienam iš 3 serverių.
8. Jei pasirinkote EGR100, dėl saugumo priežasčių yra itin rekomenduojama nustatyti 4-ųjų skaitmenų šifravimo raktą, sutampantį su EGR100 tarpinėje programinėje įrangoje įvestu 4-ųjų skaitmenų šifravimo raktu. Nesutapus šifravimo raktams, EGR100 tarpinė programinė įrangą atmes apsaugos sistemos perduotus duomenis. Pagal gamyklinę konfigūraciją, šifravimo raktas nenaudojamas.
9. Nustatę daugiau nei vieną serverio IP adresą, galite įjungti lygiagrečių duomenų siuntimą visais IP adresais vienu metu. Pagal gamyklinę konfigūraciją, ši funkcija yra išjungta, todėl sistema persijungs į tolesnį IP adresą (jei sukonfigūruota ir nustatyta ryšio pirmenybės tvarka) įvykus ryšio sutrikimui su serveriu ankstesniu IP adresu.

Išsamiau apie tai, kaip sukonfigūruoti EGR100 tarpinę programinę įrangą skaitykite programinės įrangos skyriuje „Help“.

PASTABA: ELAN3-ALARM būdas palaiko duomenų perdavimą TIK serverio Nr. 1 IP adresu. Duomenų perdavimo keletu IP adresų šis būdas NEPALAIKO.

Įrašyti IP adresą

SMS

SMS žinutės turinys:

Serveris Nr.1: *ssss_SETGPRS:IP:add.add.add.add*

Reikšmė: *ssss* - 4-ųjų skaitmenų SMS slaptažodis; *add.add.add.add* - serverio IP adresas.

Pavyzdys: 1111_SETGPRS:IP:65.62.119.5

EKB2**Menui kelias:**Serveris Nr. 1: OK → iiiii → OK → SP NUSTATYMAI → OK → GPRS NUSTATYMAI → OK → SERVE-
RIO IP → OK → SERVERIO IP → OK → add.add.add.add → OK

Serveris Nr. 2: ... → SERVERIO 2 IP → OK → SERVERIO IP → OK → add.add.add.add → OK

Serveris Nr. 3: ... → SERVERIO 3 IP → OK → SERVERIO IP → OK → add.add.add.add → OK

Reikšmė: iiiii - 4-ių skaitmenų montuotojo kodas; add.add.add.add - serverio IP adresas.**EKB3/
EKB3W/
EWKB4****Iveskite parametraž 40 ir serverio IP adresą / įveskite parametraž 96, parametro nu-
merį ir serverio IP adresą:**

Serveris Nr. 1: 40 add add add add #

Serveris Nr. 2: 96 02 add add add add #

Serveris Nr. 3: 96 03 add add add add #

Reikšmė: add add add add - serverio IP adresas.**Pavyzdys:** 40065082119005#**Eldes
Utility**

Šis veiksmas gali būti atliktas asmeniniu kompiuteriu naudojant „Eldes Utility“ programinę įrangą.

Įrašyti serverio
prievadą**SMS****SMS žinutės turinys:**

Serveris Nr. 1: ssss_SETGPRS;PORT:pprrt

Reikšmė: ssss - 4-ių skaitmenų SMS slaptažodis; pprrt - serverio prievado numeris, interva-
las - [1... 65535].**Pavyzdys:** 1111_SETGPRS:PORT:5521**EKB2****Menui kelias:**Serveris Nr. 1: OK → iiiii → OK → SP NUSTATYMAI → OK → GPRS NUSTATYMAI → OK → SERVE-
RIO IP → OK → SERVERIO PRIEVADAS → OK → pprrt → OK

Serveris Nr. 2: ... → SERVERIO 2 IP → OK → SERVERIO PRIEVADAS → OK → pprrt → OK

Serveris Nr. 3: ... → SERVERIO 3 IP → OK → SERVERIO PRIEVADAS → OK → pprrt → OK

Reikšmė: iiiii - 4-ių skaitmenų montuotojo kodas; pprrt - serverio prievado numeris, interva-
las - [1... 65535].**EKB3/
EKB3W/
EWKB4****Iveskite parametraž 44 ir serverio prievado numerį / įveskite parametraž 96, parame-
tro numerį ir serverio prievado numerį:**

Serveris Nr. 1: 44 pprrt #

Serveris Nr. 2: 96 04 pprrt #

Serveris Nr. 3: 96 05 pprrt #

Reikšmė: pprrt - serverio prievado numeris, intervalas - [1... 65535].**Pavyzdys:** 443365#**Eldes
Utility**

Šis veiksmas gali būti atliktas asmeniniu kompiuteriu naudojant „Eldes Utility“ programinę įrangą.

Įrašyti DNS1 serverio
IP adresą**EKB2****Menui kelias:**

OK → iiiii → OK → GPRS NUSTATYMAI → OK → DNS1 → OK → add.add.add.add → OK

Reikšmė: iiiii - 4-ių skaitmenų montuotojo kodas; add.add.add.add - DNS1 serverio IP adre-
sas.**EKB3/
EKB3W/
EWKB4****Iveskite parametraž 41 ir DNS1 serverio IP adresą:**

41 add add add add #

Reikšmė: add add add add - DNS1 serverio IP adresas.**Pavyzdys:** 41065082119001#**Eldes
Utility**

Šis veiksmas gali būti atliktas asmeniniu kompiuteriu naudojant „Eldes Utility“ programinę įrangą.

Įrašyti DNS2 serverio
IP adresą**EKB2****Menui kelias:**

OK → iiiii → OK → GPRS NUSTATYMAI → OK → DNS2 → OK → add.add.add.add → OK

Reikšmė: iiiii - 4-ių skaitmenų montuotojo kodas; add.add.add.add - DNS2 serverio IP adre-
sas.

EKB3/
EKB3W/
EWK4

Jveskite parametrą 42 ir DNS2 serverio IP adresą:

42 add add add add #

Reikšmė: add add add add - DNS2 serverio IP adresas.

Pavyzdys: 41065082119002#

Eldes
Utility

Šis veiksmas gali būti atliktas asmeniniu kompiuteriu naudojant „Eldes Utility“ programinę įrangą.

Pasirinkti protokolą

SMS

SMS žinutės turinys:

Serveris Nr.1: ssss_SETGPRS:PROTOCOL:ptc

Reikšmė: ssss - 4-ių skaitmenų SMS slaptažodis; ptc - protokolas, intervalas - [TCP... UDP].

Pavyzdys: 1111_SETGPRS:PROTOCOL:UDP

EKB2

Menui kelias:

Serveris Nr. 1: OK → iiiii → OK → SP NUSTATYMAI → OK → GPRS NUSTATYMAI → OK → SERVE-
RIO IP → OK → PROTOKOLAS → OK → TCP | UDP → OK

Serveris Nr. 2: ... → SERVERIO 2 IP → OK → PROTOKOLAS → OK → TCP | UDP → OK

Serveris Nr. 3: ... → SERVERIO 3 IP → OK → PROTOKOLAS → OK → TCP | UDP → OK

Reikšmė: iiiii - 4-ių skaitmenų montuotojo kodas.

EKB3/
EKB3W/
EWK4

**Jveskite parametrą 43 ir protokolo numerį / jveskite parametrą 96, parametro nu-
merį ir protokolo numerį:**

Serveris Nr. 1: 43 0 # - TCP | 43 1 # - UDP

Serveris Nr. 2: 96 06 0 # - TCP | 96 06 1 # - UDP

Serveris Nr. 3: 96 07 0 # - TCP | 96 07 1 # - UDP

Pavzdys: 431#

Eldes
Utility

Šis veiksmas gali būti atliktas asmeniniu kompiuteriu naudojant „Eldes Utility“ programinę įrangą.

Pasirinkti duomenų
formatą - Kronos,
EGR100 arba SIA IP

Eldes
Utility

Šis veiksmas gali būti atliktas asmeniniu kompiuteriu naudojant „Eldes Utility“ programinę įrangą.

Tvarkyti SIA IP
duomenų formato
nustatymus

Eldes
Utility

Šis veiksmas gali būti atliktas asmeniniu kompiuteriu naudojant „Eldes Utility“ programinę įrangą.

DĖMESIO: Pakeitus IP adresą ar perjungus iš TCP į UDP protokolą, yra būtina perkrauti sistemą, pilnai atjungus ir įjungus maitinimą arba nuotoliniu būdu (žr. **34. NUOTOLINIS SISTEMOS PERKROVIMAS**).

PASTABA: Kronos NET/Kronos LT programinė įrangą palaiko ryšį TCP protokolu, tuo tarpu EGR100 palaiko abu protokolus - TCP ir UDP, tačiau NEREKOMENDUOJAME rinktis TCP protokolo, naudojant EGR100.

Pagal gamyklinę konfigūraciją, esant nesėkmingam pirmam bandymui perduoti duomenis IP tinklais, sistema papildomai mėgins dar 2 kartus, kol duomenys bus perduoti sėkmingai. Jei visi bandymai perduoti duomenis nesėkmingi, sistema persijungs į nustatytą rezervinio ryšio kanalą eilės tvarka ir mėgins tol, kol duomenys bus perduoti sėkmingai į stebėjimo pultą

Nustatyti bandymų
skaičių

EKB2

Menui kelias:

Serveris Nr. 1: OK → iiiii → OK → SP NUSTATYMAI → OK → GPRS NUSTATYMAI → OK → SERVE-
RIO IP → OK → IP BANDYMAI → OK → att → OK

Serveris Nr. 2: OK → SERVERIO 2 IP → OK → IP BANDYMAI → OK → att → OK

Serveris Nr. 3: OK → SERVERIO 3 IP → OK → IP BANDYMAI → OK → att → OK

Reikšmė: iiiii - 4-ių skaitmenų montuotojo kodas; att - bandymų skaičius, intervalas - [1... 255].

EKB3/
EKB3W/
EWKB4

Įveskite parametą 68 ir bandymų skaičių / įveskite parametą 96, parametro numerį ir bandymų skaičių:

Serveris Nr. 1: 68 att #

Serveris Nr. 2: 96 08 att #

Serveris Nr. 3: 96 09 att #

Reikšmė: att - bandymų skaičius, intervalas - [01... 255].

Pavyzdys: 6809#

Eldes
Utility

Šis veiksmas gali būti atliktas asmeniniu kompiuteriu naudojant „Eldes Utility“ programinę įrangą.

Sistema pateikia statusą, periodiškai IP tinklais perduodama (gamykliškai - kas 180 sekundžių) testo įvykį (ang. „ping“) duomenų pranešimu į stebėjimo pultą.

Nustatyti testo
periodą

EKB2

Menu kelias:

Serveris Nr. 1: OK → iiiii → OK → SP NUSTATYMAI → OK → GPRS NUSTATYMAI → OK → SERVE-
RIO IP → OK → TESTO PERIODIAS → OK → tteessttp → OK

Serveris Nr. 2: ... → SERVERIO 2 IP → OK → TESTO PERIODIAS → OK → tteessttp → OK

Serveris Nr. 3: ... → SERVERIO 3 IP → OK → TESTO PERIODIAS → OK → tteessttp → OK

Reikšmė: iiiii - 4-ųjų skaitmenų montuotojo kodas; tteessttp - testo periodas, intervalas - [0... 65535] sekundės.

EKB3/
EKB3W/
EWKB4

Įveskite parametą 46 ir bandymų skaičių / įveskite parametą 96, parametro numerį ir bandymų skaičių:

Serveris Nr. 1: 46 tteessttp #

Serveris Nr. 2: 96 10 tteessttp #

Serveris Nr. 3: 96 11 tteessttp #

Reikšmė: tteessttp - testo periodas, intervalas - [0... 65535] sekundės.

Pavyzdys: 46120#

Eldes
Utility

Šis veiksmas gali būti atliktas asmeniniu kompiuteriu naudojant „Eldes Utility“ programinę įrangą.

PASTABA: „0“ reikšmė išjungia testo periodą. Vis dėlto, išjungti testo periodą NEREKOMENDUOJAMA.

Įrenginio ID yra 4-ųjų skaitmenų numeris (gamykliškai - 0000) naudojamas apsaugos sistemos identifikavimui ESR100 skaitmeniniame imtuve arba EGR100 programinėje įrangoje. Prieš prijungiant įrenginį prie ESR100 skaitmeninio imtuvo arba EGR100 programinės įrangos, yra PRIVALOMA pakeisti gamyklinį įrenginio ID numerį - 0000.

Įrašyti įrenginio
ID numerį

EKB2

Menu kelias:

Serveris Nr. 1: OK → iiiii → OK → SP NUSTATYMAI → OK → IP NUSTATYMAI → OK → SERVE-
RIO IP → OK → ĮRENGINIO ID → OK → unid → OK

Serveris Nr. 2: OK → SERVERIO 2 IP → OK → ĮRENGINIO ID → OK → unid → OK

Serveris Nr. 3: OK → SERVERIO 3 IP → OK → ĮRENGINIO ID → OK → unid → OK

Reikšmė: iiiii - 4-ųjų skaitmenų montuotojo kodas; unid - 4-ųjų skaitmenų įrenginio ID numeris.

EKB3/
EKB3W/
EWKB4

Įveskite parametą 47 ir įrenginio ID numerį / įveskite parametą 96, parametro numerį ir įrenginio ID numerį:

Serveris Nr. 1: 47 unid #

Serveris Nr. 2: 96 14 unid #

Serveris Nr. 3: 96 15 unid #

Reikšmė: unid - 4-ųjų skaitmenų įrenginio ID numeris.

Pavyzdys: 472245#

Eldes
Utility

Šis veiksmas gali būti atliktas asmeniniu kompiuteriu naudojant „Eldes Utility“ programinę įrangą.

Peržiūrėti IP ir GPRS
tinklo nustatymus

SMS

SMS žinutės turinys:

5555_SETGPRS?

Pavyzdys: 1111_SETGPRS?

EKB2**Meniu kelias:**Serverio IP: OK → iiiii → OK → SP NUSTATYMAI → OK → IP NUSTATYMAI → OK → SERVERIO IP...
SERVERIO 2... 3 IP → OK → SERVERIO IP

Serverio prievadas: ... → SERVERIO IP... SERVERIO 2... 3 IP → OK → SERVERIO PRIEVADAS

DNS1: OK → iiiii → OK → GPRS NUSTATYMAI → OK → DNS1

DNS2: OK → iiiii → OK → GPRS NUSTATYMAI → OK → DNS2

Serverio protokolas: ... → SERVERIO IP... SERVERIO 2... 3 IP → OK → PROTOKOLAS

Reikšmė: iiiii - 4-ių skaitmenų montuotojo kodas.**Eldes Utility**

Šis veiksmas gali būti atliktas asmeniniu kompiuteriu naudojant „Eldes Utility“ programinę įrangą.

Ijungti lygiagrečių duomenų perdavimą**EKB2****Meniu kelias:**

OK → iiiii → OK → SP NUSTATYMAI → OK → GPRS NUSTATYMAI → OK → LYGR.SIUNTIMAS → OK → IJUNGTI → OK

Reikšmė: iiiii - 4-ių skaitmenų montuotojo kodas.**EKB3/
EKB3W/
EKB4****Įveskite parametą 96, parametą numerį ir parametą būsenos reikšmę:**

96 011 #

Pavyzdys: 96011#**Eldes Utility**

Šis veiksmas gali būti atliktas asmeniniu kompiuteriu naudojant „Eldes Utility“ programinę įrangą.

Išjungti lygiagrečių duomenų perdavimą**EKB2****Meniu kelias:**

OK → iiiii → OK → SP NUSTATYMAI → OK → GPRS NUSTATYMAI → OK → LYGR.SIUNTIMAS → OK → IŠJUNGTI → OK

Reikšmė: iiiii - 4-ių skaitmenų montuotojo kodas.**EKB3/
EKB3W/
EKB4****Įveskite parametą 96, parametą numerį ir parametą būsenos reikšmę:**

96 010 #

Pavyzdys: 96010#**Eldes Utility**

Šis veiksmas gali būti atliktas asmeniniu kompiuteriu naudojant „Eldes Utility“ programinę įrangą.

29.2.2. Balso skambučiai ir SMS

Sistema palaiko iki 3 stebėjimo pulto telefono numerių ryšio palaikymui balso skambučių arba SMS komunikacijos būdu atitinkamai naudojant Ademco Contact ID arba Cortext SMS duomenų formatą. Įrašyti „Tel. numeris 1“ telefono numerį yra privaloma, tuo tarpu kiti du gali būti naudojami kaip rezerviniai telefono numeriai, todėl jų įvesti neprivaloma. Palaikomi telefono numerių formatai yra šie:

- **Tarptautinis (su pliusu)** - Telefono numeriai, prasidedantys pliusu ir tarptautiniu šalies kodu +[tarptautinis kodas] [miesto kodas] [vietinis numeris], pvz: +3706001XXXX. Šis formatas gali būti naudojamas telefono numerį įrašant SMS žinute arba „Eldes Utility“ programine įranga.
- **Tarptautinis (su 00)** - Telefono numeriai, prasidedantys dviem nuliais (00) ir tarptautiniu šalies kodu: 00[tarptautinis kodas] [miesto kodas] [vietinis numeris], pvz 003706001XXXX. Šis formatas gali būti naudojamas, telefono numerį įrašant SMS žinute, EKB2/EKB3/EKB3W klaviatūra arba „Eldes Utility“ programine įranga.
- **Vietinis** - Telefono numeriai, prasidedantys miesto kodu: [miesto numeris] [vietinis numeris], pvz: 86001XXXX. Šis formatas gali būti naudojamas, telefono numerį įrašant SMS žinute, EKB2/EKB3/EKB3W klaviatūra arba „Eldes Utility“ programine įranga.

Norint sukonfigūruoti sistemą duomenų perdavimui balso skambučiais arba SMS, prašom vadovautis žemiau pateiktais bazinio konfigūravimo žingsniais:

1. Įjunkite SP režimą (žr. **30. STEBĖJIMO PULTAS**).
2. Įrašykite pagrindinį 4-ių skaitmenų objekto ID numerį (žr. **30. STEBĖJIMO PULTAS**).
3. Įrašykite „Tel. numeris 1“ - „Tel. numeris 3“.

Įrašyti stebėjimo pulto telefono numerį

EKB2

Menui kelias:

OK → iiiii → OK → SP NUSTATYMAI → OK → BALSŲ SKAMB/SMS NU → OK → TEL. NUMERIS 1... 3 → OK → tttteellnnumm → OK

Reikšmė: iiiii - 4-ųjų skaitmenų montuotojo kodas; tttteellnnumm - iki 15 skaitmenų stebėjimo pulto telefono numeris.

**EKB3/
EKB3W/
EKB4**

Įveskite parametą 26, telefono numerio vietą ir telefono numerį:

26 ps tttteellnnumm #

Reikšmė: ps - telefono numerio vieta, intervalas - [01... 03]; tttteellnnumm - iki 15 skaitmenų stebėjimo pulto telefono numeris.

Pavyzdys: 2601003706001XXXX#

**Eldes
Utility**

Šis veiksmas gali būti atliktas asmeniniu kompiuteriu naudojant „Eldes Utility“ programinę įrangą.

Pašalinti stebėjimo pulto telefono numerį

EKB2

Menui kelias:

OK → iiiii → OK → SP NUSTATYMAI → OK → BALSŲ SKAMB/SMS NU → OK → TEL. NUMERIS 1... 3 → OK → OK

Reikšmė: iiiii - 4-ųjų skaitmenų montuotojo kodas

**Eldes
Utility**

Šis veiksmas gali būti atliktas asmeniniu kompiuteriu naudojant „Eldes Utility“ programinę įrangą.

Pagal gamylinę konfigūraciją, esant nesėkmingam pirmam bandymui perduoti duomenis balso skambučių arba SMS komunikacijos būdu į pirmąjį stebėjimo pulto telefono numerį, sistema papildomai mėgins dar 2 kartus, kol duomenys bus perduoti sėkmingai. Jei visi bandymai perduoti duomenis nesėkmingi, sistema persijungs į kitą telefono numerį eilės tvarka (jei įrašytas) ir kartos duomenų perdavimą papildomai 2 kartus, jei pirmas bandymas buvo nesėkmingas. Jei visi bandymai perduoti duomenis visais telefono numeriais nesėkmingi, sistema persijungs į nustatytą rezervinio ryšio kanalą eilės tvarka ir mėgins tol, kol duomenys bus perduoti sėkmingai į stebėjimo pultą.

Nustatyti bandymų skaičių

EKB2

Menui kelias

OK → iiiii → OK → SP NUSTATYMAI → OK → BALSŲ SKAMB/SMS NU → OK → BANDYMAI → OK → at → OK

Reikšmė: iiiii - 4-ųjų skaitmenų montuotojo kodas; at - bandymų skaičius, intervalas - [1... 10].

**EKB3/
EKB3W/
EKB4**

Įveskite parametą 37 ir bandymų skaičių:

37 at #

Reikšmė: at - bandymų skaičius, intervalas - [1... 10].

Pavyzdys: 3706#

**Eldes
Utility**

Šis veiksmas gali būti atliktas asmeniniu kompiuteriu naudojant „Eldes Utility“ programinę įrangą.

Dėl individualios kiekvieno stebėjimo pulto konfigūracijos, sistemai gali nepavykti perduoti duomenis balso skambučių komunikacijos būdu.

**Eldes
Utility**

Šis veiksmas gali būti atliktas asmeniniu kompiuteriu naudojant „Eldes Utility“ programinę įrangą.

DĖMESIO: Naudojant SMS komunikacijos būdą, sistema informuos saugos tarnybos stebėjimo pultą ir vartotoją pasiekus nustatytą SMS žinučių ribą. Tokiu atveju, sistema nebegalės siųsti SMS žinučių stebėjimo pulto ir vartotojo telefono numeriu, kol SMS žinučių ribos skaitiklis nebus atstatytas vartotojo arba automatiškai. Išsamiau apie tai skaitykite **27.1. SMS žinutės pristatymo pranešimų apribojimai**

29.2.3. PSTN

Sistema palaiko iki 3 stebėjimo pulto telefono numerių ryšio palaikymui PSTN komunikacijos būdu naudojant Ademco Contact ID duomenų formatą. Įrašyti „Tel. numeris 1“ telefono numerį yra privaloma, tuo tarpu kiti du gali būti naudojami kaip rezerviniai telefono numeriai, todėl jų įvesti neprivaloma. Palaikomi telefono numerių formatai yra šie:

- **Tarptautinis (su 00)** – Telefono numeriai, prasidedantys dviem nuliais (00) ir tarptautiniu šalies kodu: 00[tarptautinis kodas] [miesto kodas] [vietinis numeris], pvz. 003706001XXXX. Šis formatas gali būti naudojamas, telefono numerį įrašant SMS žinute, EKB2/EKB3/EKB3W klaviatūra arba „Eldes Utility“ programine įranga.
- **Vietinis** – Telefono numeriai, prasidedantys miesto kodu: [miesto numeris] [vietinis numeris], pvz. 86001XXXX. Šis formatas gali būti naudojamas, telefono numerį įrašant SMS žinute, EKB2/EKB3/EKB3W klaviatūra arba „Eldes Utility“ programine įranga.

Norint sukongfigūruoti sistemą duomenų perdavimui PSTN linija, prašom vadovautis žemiau pateiktais bazinio konfigūravimo žingsniais:

1. Įjunkite SP režimą (žr. **30. STEBĖJIMO PULTAS**).
2. Įrašykite pagrindinį 4-ių skaitmenų objekto ID numerį (žr. **30. STEBĖJIMO PULTAS**).
3. Įrašykite „Tel. numeris 1“ - „Tel. numeris 3“.

Įrašyti stebėjimo pulto telefono numerį

EKB2

Meniu kelias:

OK → *iiii* → OK → SP NUSTATYMAI → OK → PSTN NUSTATYMAI → OK → TEL. NUMERIS 1... 3 → OK → *ttteeellnnumm* → OK

Reikšmė: *iiii* - 4-ių skaitmenų montuotojo kodas; *ttteeellnnumm* - iki 15 skaitmenų stebėjimo pulto telefono numeris.

**EKB3/
EKB3W/
EKB4**

Įveskite parametą 58, telefono numerio vietą ir telefono numerį:

58 ps *ttteeellnnumm* #

Reikšmė: ps - telefono numerio vieta, intervalas - [01... 03]; *ttteeellnnumm* - iki 15 skaitmenų stebėjimo pulto telefono numeris.

Pavyzdys: 5802003706001XXXX#

**Eldes
Utility**

Šis veiksmas gali būti atliktas asmeniniu kompiuteriu naudojant „Eldes Utility“ programinę įrangą.

Pašalinti stebėjimo pulto telefono numerį

EKB2

Meniu kelias:

OK → *iiii* → OK → SP NUSTATYMAI → OK → PSTN NUSTATYMAI → OK → TEL. NUMERIS 1... 3 → OK → OK

Reikšmė: *iiii* - 4-ių skaitmenų montuotojo kodas

**Eldes
Utility**

Šis veiksmas gali būti atliktas asmeniniu kompiuteriu naudojant „Eldes Utility“ programinę įrangą.

Pagal gamylinę konfigūraciją, esant nesėkmingam pirmam bandymui perduoti duomenis PSTN komunikacijos būdu į pirmąjį stebėjimo pulto telefono numerį, sistema papildomai mėgins dar 2 kartus, kol duomenys bus perduoti sėkmingai. Jei visi bandymai perduoti duomenis nesėkmingi, sistema persijungs į kitą telefono numerį eilės tvarka (jei įrašytas) ir kartos duomenų perdavimą papildomai 2 kartus, jei pirmas bandymas buvo nesėkmingas. Jei visi bandymai perduoti duomenis visais telefono numeriais nesėkmingi, sistema persijungs į nustatytą rezervinio ryšio kanalą eilės tvarka ir mėgins tol, kol duomenys bus perduoti sėkmingai į stebėjimo pultą.

Nustatyti bandymų skaičių

EKB2

Meniu kelias

OK → *iiii* → OK → SP NUSTATYMAI → OK → PSTN NUSTATYMAI → OK → BANDYMAI → OK → at → OK

Reikšmė: *iiii* - 4-ių skaitmenų montuotojo kodas; at - bandymų skaičius, intervalas - [1... 10].

**EKB3/
EKB3W/
EKB4**

Įveskite parametą 91 ir bandymų skaičių:

91 at #

Reikšmė: at - bandymų skaičius, intervalas - [1... 10].

Pavyzdys: 9108#

**Eldes
Utility**

Šis veiksmas gali būti atliktas asmeniniu kompiuteriu naudojant „Eldes Utility“ programinę įrangą.

Kitas būdas - stebėjimo pulto telefono numeris gali būti traktuojamas kaip telefono numeris, skirtas skambučių priėmimui aliarmo metu. Išsamiau apie tai, kaip perduodami aliarmo skambučiai skaitykite **17. ALIARMO INDIKACIJOS IR PRANEŠIMAI VARTOTOJUI**.

Norint įjungti/išjungti šią funkciją, prašom vadovautis žemiau pateiktu konfigūravimo būdu.

Jungti/išjungti „Traktuoti PSTN skambučių, kaip vartotojo skambučių“

Eldes Utility

Šis veiksmas gali būti atliktas asmeniniu kompiuteriu naudojant „Eldes Utility“ programinę įrangą

29.2.4. CSD

Sistema palaiko iki 3 stebėjimo pulto telefono numerių ryšio palaikymui balso skambučių arba SMS komunikacijos būdu atitinkamai naudojant Ademco Contact ID arba Cortext SMS duomenų formata. Įrašyti „Tel. numeris 1“ telefono numerį yra privaloma, tuo tarpu kiti du gali būti naudojami kaip rezerviniai telefono numeriai, todėl jų įvesti nepivaloma. Palaikomi telefono numerių formatai yra šie:

- **Tarptautinis (su pliusu)** – Telefono numeriai, prasidedantys pliusu ir tarptautiniu šalies kodu +[tarptautinis kodas] [miesto kodas] [vietinis numeris], pvz: +3706001XXXX. Šis formatas gali būti naudojamas telefono numerį įrašant SMS žinute arba „Eldes Utility“ programine įranga.
- **Tarptautinis (su 00)** – Telefono numeriai, prasidedantys dviem nuliais (00) ir tarptautiniu šalies kodu: 00[tarptautinis kodas] [miesto kodas] [vietinis numeris], pvz 003706001XXXX. Šis formatas gali būti naudojamas, telefono numerį įrašant SMS žinute, EKB2/EKB3/ EKB3W klaviatūra arba „Eldes Utility“ programine įranga.

Norint sukonfigūruoti sistemą duomenų perdavimui CSD būdu, prašom vadovautis žemiau pateiktais bazinio konfigūravimo žingsniais:

1. Įjunkite SP režimą (žr. **30. STEBĖJIMO PULTAS**).
2. Įrašykite pagrindinį 4-ių skaitmenų objekto ID numerį (žr. **30. STEBĖJIMO PULTAS**).
3. Įrašykite „Tel. numeris 1“ - „Tel. numeris 5“.

Įrašyti stebėjimo pulto telefono numerį

EKB2

Meniu kelias:
OK → iiiii → OK → SP NUSTATYMAI → OK → CSD NUSTATYMAI → OK → TEL. NUMERIS 1... 5 → OK
→ tteeeellnnumm → OK
Reikšmė: iiiii - 4-ių skaitmenų montuotojo kodas; tteeeellnnumm - iki 15 skaitmenų stebėjimo pulto telefono numeris.

EKB3/
EKB3W/
EKB4

Įveskite parametą 85, telefono numerio vietą ir telefono numerį:
85 ps tteeeellnnumm #
Reikšmė: ps - telefono numerio vieta, intervalas - [01... 05]; tteeeellnnumm - iki 15 skaitmenų stebėjimo pulto telefono numeris.
Pavyzdys: 8501003706001XXXX#

Eldes Utility

Šis veiksmas gali būti atliktas asmeniniu kompiuteriu naudojant „Eldes Utility“ programinę įrangą.

Pašalinti stebėjimo pulto telefono numerį

EKB2

Meniu kelias:
OK → iiiii → OK → SP NUSTATYMAI → OK → CSD NUSTATYMAI → OK → TEL. NUMERIS 1... 5 → OK
→ OK
Reikšmė: iiiii - 4-ių skaitmenų montuotojo kodas.

Eldes Utility

Šis veiksmas gali būti atliktas asmeniniu kompiuteriu naudojant „Eldes Utility“ programinę įrangą.

Pagal gamyklinę konfigūraciją, esant nesėkmingam pirmam bandymui perduoti duomenis CSD komunikacijos būdu į pirmąjį stebėjimo pulto telefono numerį, sistema papildomai mėgins dar 2 kartus, kol duomenys bus perduoti sėkmingai. Jei visi bandymai perduoti duomenis nesėkmingi sistema persijungs į kitą telefono numerį eilės tvarka (jei įrašytas) ir kartos duomenų perdavimą papildomai 2 kartus, jei pirmas bandymas buvo nesėkmingas. Jei visi bandymai perduoti duomenis visais telefono numeriais nesėkmingi, sistema persijungs į nustatytą rezervinio ryšio kanalą eilės tvarka ir mėgins tol, kol duomenys bus perduoti sėkmingai į stebėjimo pultą.

Nustatyti bandymų skaičių

EKB2

Meniu kelias
OK → iiiii → OK → SP NUSTATYMAI → OK → CSD NUSTATYMAI → OK → BANDYMAI → OK → at → OK
Reikšmė: iiiii - 4-ių skaitmenų montuotojo kodas; at - bandymų skaičius, intervalas - [1... 10].

EKB3/
EKB3W/
EKB4

Įveskite parametą 84 ir bandymų skaičių:
84 at #
Reikšmė: at - bandymų skaičius, intervalas - [1... 10].
Pavyzdys: 8403#

Eldes Utility

Šis veiksmas gali būti atliktas asmeniniu kompiuteriu naudojant „Eldes Utility“ programinę įrangą.

30. „DUAL-SIM“ TVARKYMAS

„Dual-SIM“ funkcija suteikia galimybę sistemai funkcionuoti naudojant vieną iš dviejų įdėtų SIM kortelių, vadinamų pagrindine ir šalutine. Pagal gamyklinę konfigūraciją, į SIM CARD 1 lizdą įstatyta kortelė veikia kaip pagrindinė, tuo tarpu į SIM CARD 2 lizdą įstatyta kortelė veikia kaip šalutinė kortelė, skirta rezerviniam ryšiui arba papildomoms komunikacijos funkcijoms - SMS žinučių siuntimui/skambučių perdavimui įrašytu vartotojo telefono numeriu arba ryšio palaikymui su stebėjimo pultu.

Dual-SIM funkcija gali veikti vienu iš žemiau pateiktų režimų

- **Išjungtas** - Šalutinė SIM kortelė neveiks, todėl sistema naudos tik pagrindinę SIM kortelę (gamykliškai - įjungta).
- **Automatinis** - Sistema automatiškai persijungs iš vienos SIM kortelės į kitą esant GSM ryšio arba vienos iš SIM kortelių sutrikimui.
- **Rankinis** - Suteikia lankstų ir pilnai konfigūruojamą nustatymų rinkinį perjungimui tarp SIM kortelių. TIK PAŽENGUSIEMS VARTOTOJAMS!

Tvarkyti „Dual-SIM“ funkciją

Eldes Utility

Šis veiksmas gali būti atliktas asmeniniu kompiuteriu naudojant „Eldes Utility“ programinę įrangą

PASTABA: Nepaisant parinkto režimo, tik viena iš SIM kortelių gali veikti vienu metu.

30.1. Išjungtas režimas

Šis režimas, parinktas gamykliškai, neįtraukia šalutinės SIM kortelės į komunikacijos procesą. Naudojant šį režimą, sistema ignoruos šalutinę SIM kortelę, net šiai esant įstatytai į atitinkamą SIM kortelės lizdą.

Išsamiau apie tai, kaip sistema palaiko ryšį su vartotoju ir stebėjimo pultu skaitykite **17. ALIARMO INDIKACIJOS IR PRANEŠIMAI VARTOTOJUI** ir **30.2. Komunikacija atitinkamai**.

30.2. Automatinis režimas

Šis režimas įtraukia abi SIM korteles į komunikacijos procesą. Naudojant šį režimą nėra pagrindinės ir šalutinės kortelės hierarchijos, kadangi abi kortelės turi vienodą svarbą ir tuo metu naudojama kortelė nuolat palaiko GSM ryšį tol, kol įvyks sutrikimas, priverčiantis sistemą persijungti į kitą SIM kortelę.

Sutrikus vienai iš SIM kortelių, sistema mėgins atkurti ryšį nustatytą bandymų skaičių (gamykliškai - 3 kartai). Visiems bandymams esant nesėkmingiems, sistema persijungs į kitą SIM kortelę. Jei kita SIM kortelė yra funkcionali ir GSM ryšys yra sėkmingai užmegztas, sistema liks naudoti šią SIM kortelę ir tęs ryšio palaikymą, kol SIM kortelė sutriks. SIM kortelei esant nefunkcionaliai arba jai nesant įstatytai į SIM kortelės lizdą, sistema sugrįš į ankstesnę SIM kortelę ir mėgins užmegzti GSM ryšį, naudodama šią SIM kortelę. Šis ciklas tęsis tol, kol viena iš SIM kortelių taps funkcionali ir GSM ryšys bus sėkmingai užmegztas. Sutrikus GSM ryšiui, sistema vėl mėgins atkurti GSM ryšį nustatytam bandymų skaičiui. Esant visiems nesėkmingiems bandymams, ciklas tęsis aukščiau aprašyta tvarka.

Automatiniame režime duomenų perdavimui į saugos tarnybos stebėjimo pultui yra suteikta pirmenybė, tačiau įvykus įvykiui, reikalaujančiam išsiųsti SMS pranešimą, sistema išsiųs šį įvykį SMS žinute, naudodama šiuo metu aktyvią SIM kortelę. Šis veiksmas gali būti atliekamas tik esant šioms sąlygoms:

- tarp bandymų perduoti duomenis į saugos tarnybos stebėjimo pultą (atsižvelgiant į nustatytą komunikacijos būdą).
- persijungimo tarp stebėjimo pulto ryšio kanalų metu.
- persijungimo tarp SIM kortelių metu.

PASTABA: „ELDES Cloud Services“ paslauga veiks, jeigu naudojamas automatinis režimas.

30.3. Rankinis režimas

Šis režimas naudoja abi - pagrindinę ir šalutinę SIM kortelę ir suteikia galimybę lanksčiai konfigūruoti komunikacijos algoritmą. Sistema gali būti nustatyta siųsti SMS žinutes/skambinti įrašytu vartotojo telefono numeriu ir/arba palaikyti ryšį su stebėjimo pultu, naudojant šiuos nustatymus:

- **Pagr. SIM** - Nurodo, kad SMS žinutės/skambučiai/duomenys bus perduodami pagrindine SIM kortele.
- **Šalut. SIM** - Nurodo, kad SMS žinutės/skambučiai/duomenys bus perduodami šalutine SIM kortele.
- **Šiuo metu naud.** - Nurodo, kad SMS žinutės/skambučiai/duomenys bus perduodami ta SIM kortele, kuri šiuo metu naudojama - pagrindine arba šalutine SIM kortele.
- **Grįžimas į pagr. SIM** - Nurodo, kad pagrindinė SIM kortelė turės didesnę svarbą. Jei komunikacijos konfigūracijoje yra nurodyta ir šalutinė SIM kortelė, sistema ją naudos, tačiau sistema, atlikusi komunikacijos procesą šia kortele, visuomet sugrįš į pagrindinę SIM kortelę.
- **Bandymai rasti operatorių daugiausia x kartų** - Nurodo, kiek kartų sistema turi mėginti atkurti GSM ryšį, naudojant esamą SIM kortelę, jei pirmasis bandymas buvo nesėkmingas (gamykliškai - 3 bandymai).

Rankiniame režime duomenų perdavimui į saugos tarnybos stebėjimo pultui yra suteikta pirmenybė, tačiau įvykus įvykiui, reikalaujančiam išsiųsti SMS pranešimą, sistema, persijungusi į nurodytą SIM kortelę, išsiųs šį įvykį SMS žinute. Šis veiksmas gali būti atliekamas tik esant šioms sąlygoms:

- tarp bandymų perduoti duomenis į saugos tarnybos stebėjimo pultą (atsižvelgiant į nustatytą komunikacijos būdą).
- persijungimo tarp stebėjimo pulto ryšio kanalų metu.
- persijungimo tarp SIM kortelių metu.

Pavyzdys: sistemos nustatymai yra šie:

Dual SIM tvarkymas:

- Parinktas rankinis režimas.
- **Grįžimas į pagr. SIM įjungtas** - išjungtas.
- **Siųsti SMS / skambinti** - šalutinė SIM.

SP nustatymai - Komunikacija:

- **Pagrindinis** - Balso skambučiai per šalutinę SIM.
- **Rezervinis 1** - CSD per pagrindinę SIM.
- **Rezervinis 2** - GPRS tinklas per pagrindinę SIM.

Tarkime, sistema yra sukonfigūruota siųsti SMS žinute vartotojo telefono numeriu gaisro aliarmo atveju bei perduoti duomenų pranešimą į stebėjimo pultą įjungus apsaugą. Šiuo metu yra aktyvi pagrindinė SIM kortelė. Sistema elgsis taip, kaip nurodyta žemiau:

- a) Vartotojas įjungus apsaugą, tuo tarpu sistema persijungs į šalutinę SIM kortelę ir mėgins perduoti duomenis į stebėjimo pultą, naudodama pagrindinio ryšio kanalą, kuris yra balso skambučiai, tačiau nesėkmingai.
- b) Sistema persijungs į pagrindinę SIM kortelę ir mėgins išsiųsti duomenis „Rezervinis 1“ ryšio kanalu, kuris yra CSD, tačiau taip pat nesėkmingai.
- c) Įvykio, apibūdinto žingsnyje b) metu, įvyksta gaisro aliarmas. Sistema persijungs į šalutinę SIM kortelę ir mėgins išsiųsti šį įvykį SMS žinute vartotojo telefono numeriu.
- d) Sugrįžusi į pagrindinę SIM kortelę, sistema tęs duomenų perdavimą į stebėjimo pultą „Rezervinis 2“ ryšio kanalu, kuris yra GPRS tinklas. Duomenų perdavimas sėkmingas.
- e) Sistema sugrįš į pagrindinį ryšio kanalą (balso skambučiai) ir į šalutinę SIM kortelę bei lauks tolesnių įvykių.

PASTABA: Esant įjungtam „Grįžimas į pagr. SIM“ nustatymui, sistema visuomet sugrįš į pagrindinę SIM kortelę po kiekvieno duomenų perdavimo.

PASTABA: „ELDES Cloud Services“ paslauga veiks, jeigu naudojamas rankinis režimas.

31. LAIDINIAI ĮRENGINIAI

31.1. RS485 sąsaja

Sistema palaiko RS485 sąsają, naudojamą komunikacijai su šiais įrenginiais:

- EKB2 - LCD klaviatūra. Palaikoma iki 4 vienetų.
- EKB3 - LED klaviatūra. Palaikoma iki 4 vienetų.
- EPGM1 - laidinių zonų ir PGM išėjimų išplėtimo modulis. Palaikoma iki 2 vienetų.
- ELAN3-ALARM - Ethernet komunikatorius. Palaikomas 1 vienetas.

RS485 sąsajos gnybtai yra Y (geltonas laidas) ir G (žalias laidas), kurie yra duomenų magistralė. Prie RS485 sąsajos prijungti įrenginiai privalo būti maitinami AUX+ ir AUX- gnybtais arba atskiru maitinimu šaltiniu.

RS485 sąsajos jungimo schema yra pateikta **3.2.7. RS485**.

Išsamiau apie techninę specifikaciją ir montavimą skaitykite naujausiame įrenginio vartotojo vadove adresu eldesalarms.com

31.1.1. EKB2 - LCD klaviatūra

Pagrindinės ypatybės:

- Apsaugos įjungimas ir išjungimas (žr. **12.3. EKB2 klaviatūra ir vartotojo/šeimininko kodas**).
- Apsaugos įjungimas ir išjungimas „Nakties“ režimu (žr. „**15. NAKTIES REŽIMAS**“).
- Sistemos nustatymų konfigūravimas (žr. **5.2. EKB2 LCD klaviatūra**).
- PGM išėjimų valdymas (žr. **18.4. PGM išėjimų įjungimas ir išjungimas**).
- Sistemos informacijos atvaizdavimas (žr. **32.1.1.1. Piktogramos ir pranešimai**).
- Garsinė indikacija įmontuotu mini signalizatoriumi.
- Belaidžio įrenginio informacijos atvaizdavimas (žr. **19.2. Belaidžio įrenginio informacija**).
- Temperatūros atvaizdavimas (žr. **32.1.1.1. Piktogramos ir pranešimai**).
- Laiko atvaizdavimas (žr. **32.1.1.1. Piktogramos ir pranešimai**).

Išsamiau apie techninę specifikaciją ir montavimą skaitykite naujausiame įrenginio vartotojo vadove adresu eldesalarms.com

31.1.1.1. Piktogramos ir pranešimai

Piktograma / žinutė	Aprašymas
(gamykliškai - išjungta)	Apsauga įjungta srityje ir meniu užrakintas
(gamykliškai - išjungta)	Apsauga išjungta srityje ir menių atrakintas
	Konfigūravimo režimas įjungtas
!!!	Zonos arba tamperio aliarmas srityje
✓	Sritis paruošta
✗	Sritis neparuošta - pažeista viena arba daugiau zonų/tamperių
	Yra viena arba daugiau sistemos problemų
	Laikini atjungta viena arba daugiau pažeistų zonų
	Vienoje arba daugiau sričių apsauga įjungta „Nakties“ režimu
	Pažeista viena arba daugiau „Gaisro“ tipo zonų
	Yra įrašų aliarmo sąrašė
SERVISO REŽIMAS	Įjungtas serviso režimas

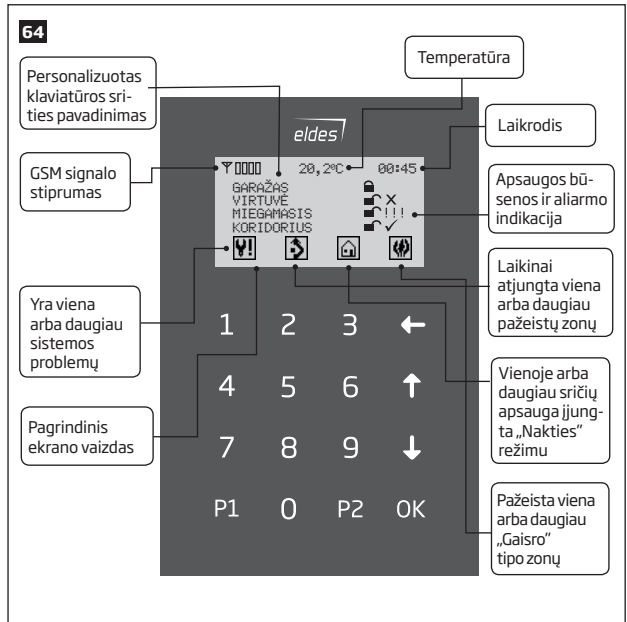

31.1.1.2. Šeiminko ir vartotojo meniu medis

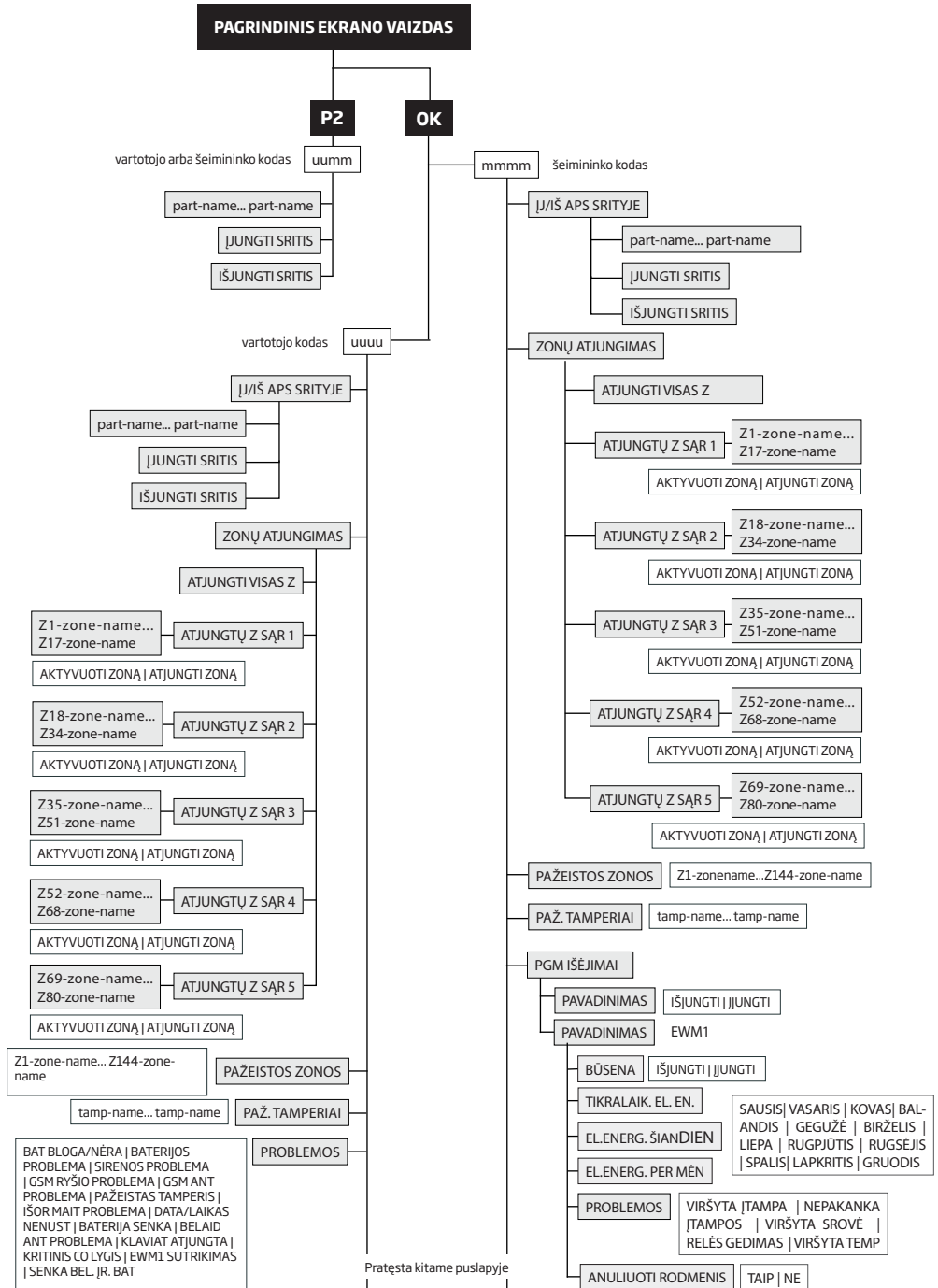

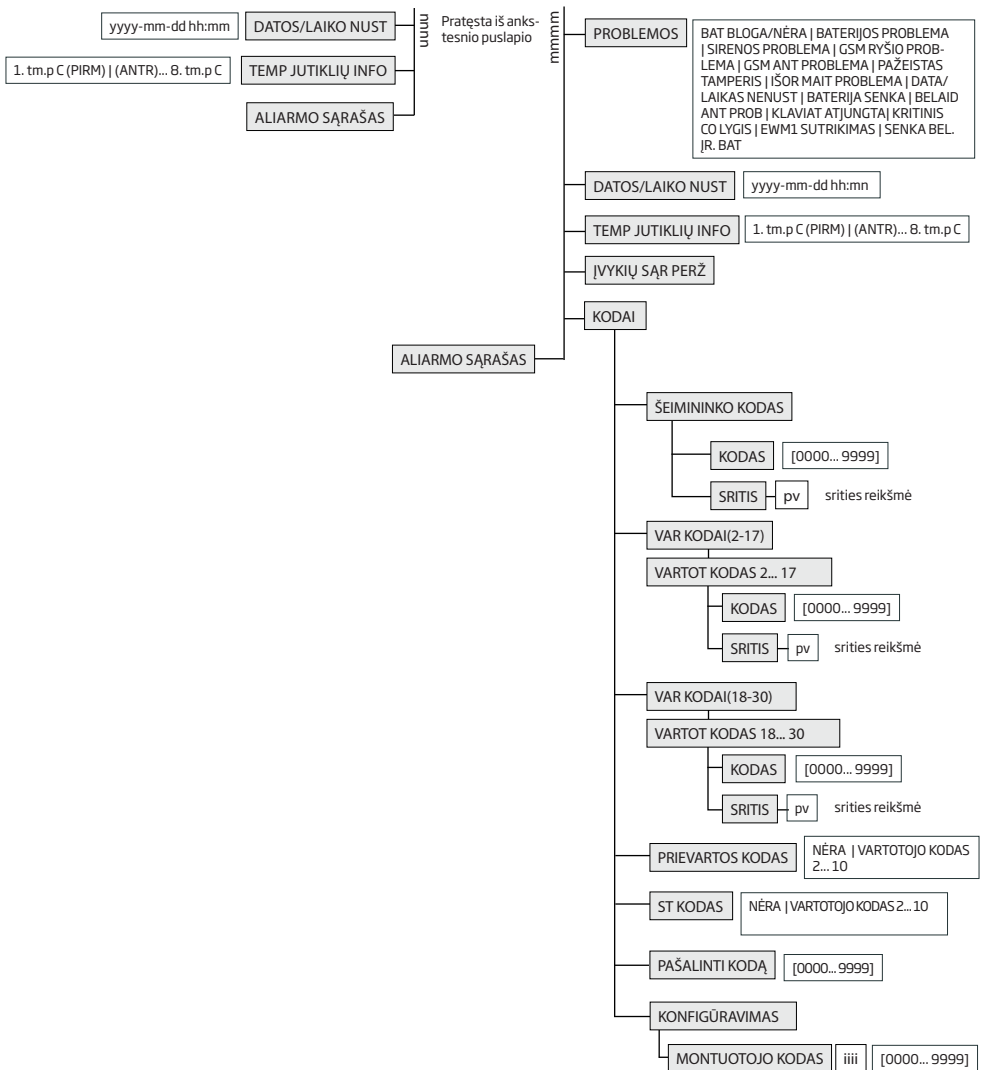

Toliau skaitykite **32.1.1.3. Montuotojo meniu medis**

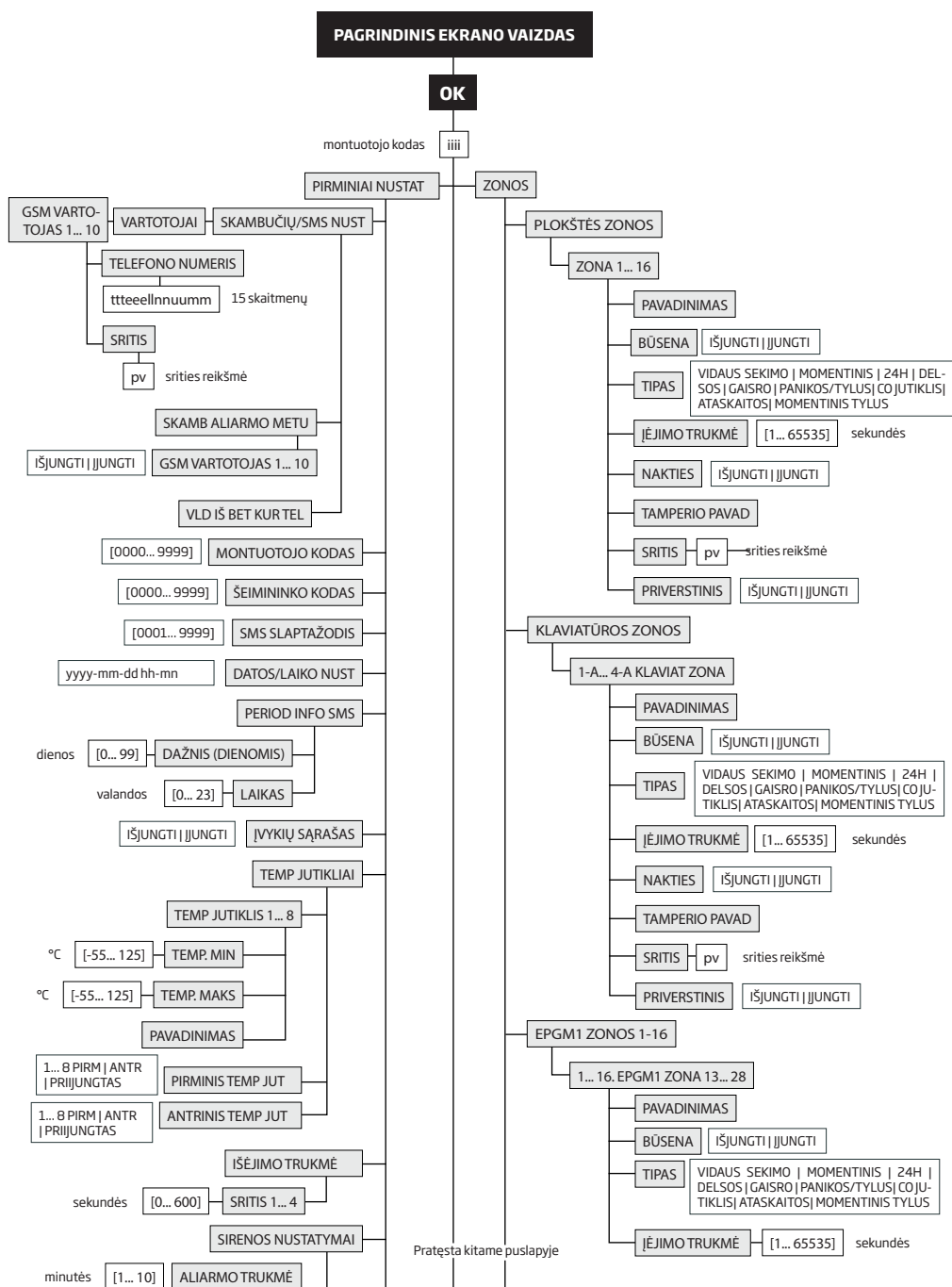

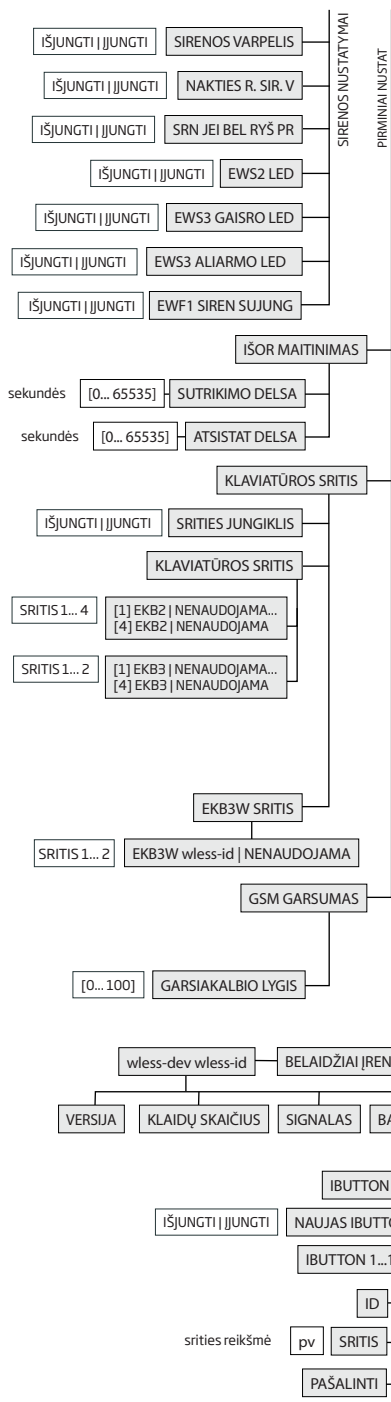

Pratęsta iš ankstesnio puslapio

iii

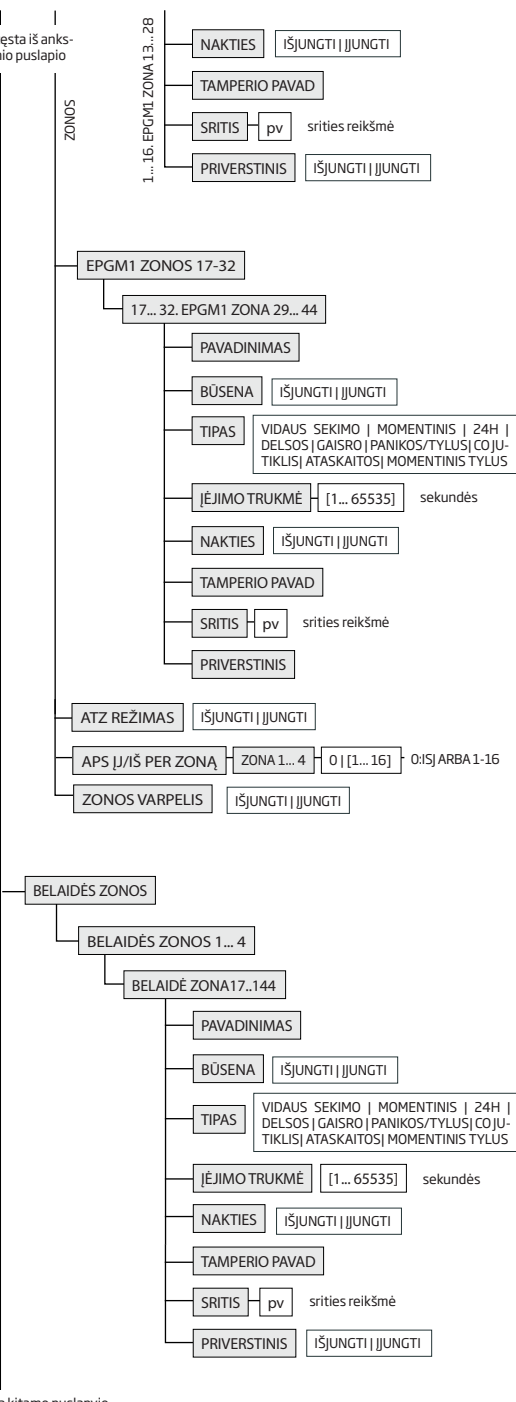

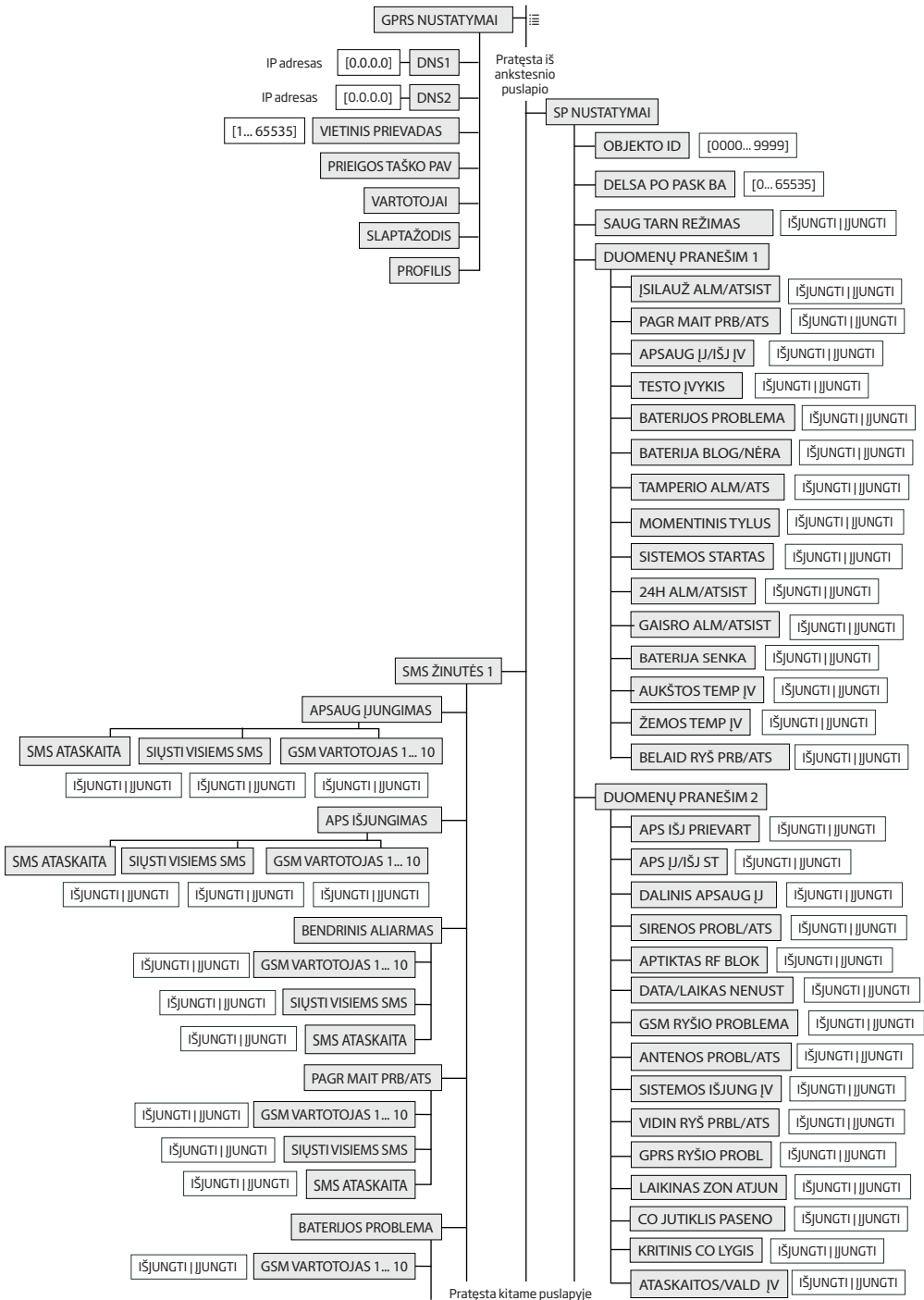

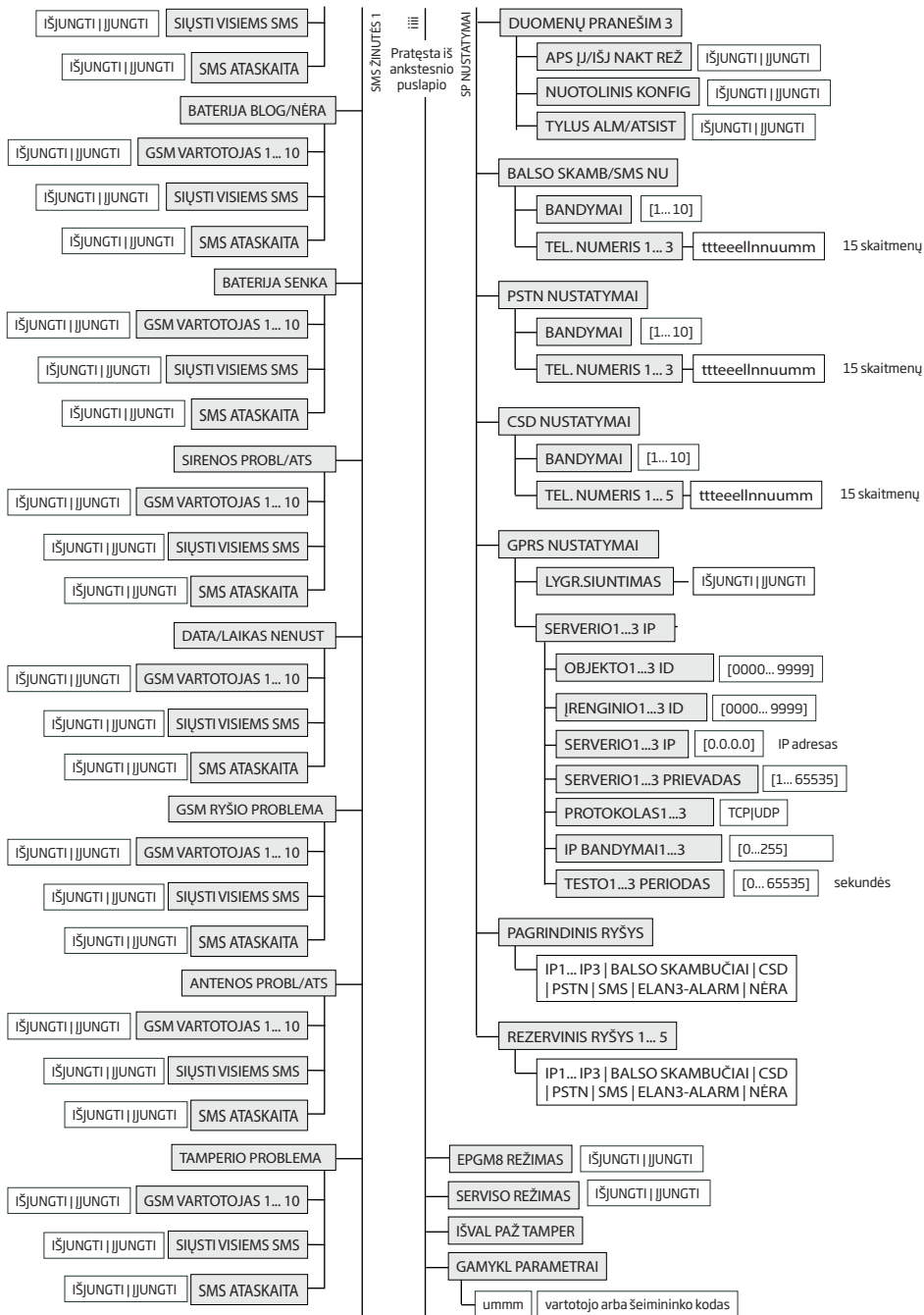

Pratęsta kitame puslapyje

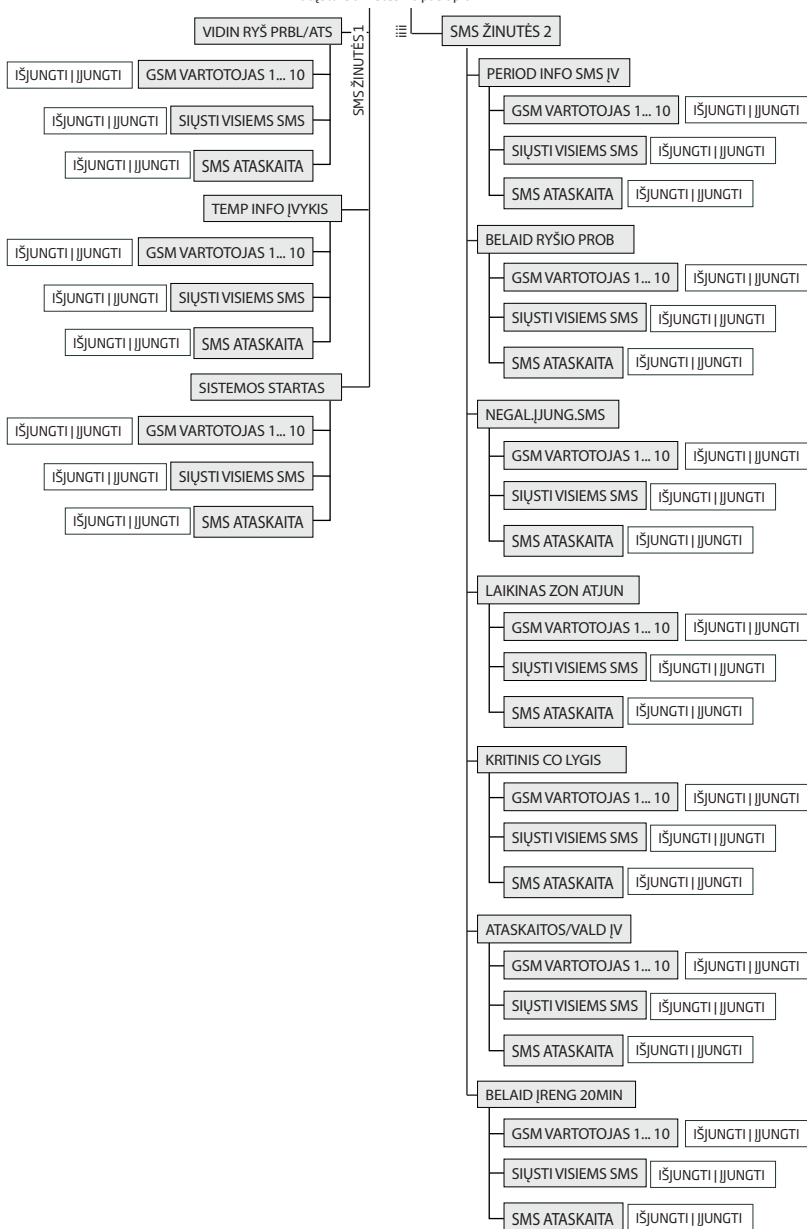

31.1.2. EK83 - LED klaviatūra

Pagrindinės ypatybės:

- Apsaugos įjungimas ir išjungimas (žr. **12.4. EK83 klaviatūra ir vartotojo/šeimininko kodas**).
- Apsaugos įjungimas ir išjungimas „Nakties“ režimu (žr. **15. „NAKTIES“ REŽIMAS**).
- Sistemos nustatymų konfigūravimas (žr. **5.2. EK82 LCD klaviatūra**).
- PGM išėjimų valdymas (žr. **18.4. PGM išėjimų įjungimas ir išjungimas**).
- Vaizdinė indikacija LED indikatoriais (žr. **32.1.2.1. LED indikatorių paskirtis**).
- Garsinė indikacija įmontuotu mini signalizatoriumi.
- „Klaviatūros sritys jungiklis“ (žr. **23.3. Klaviatūros sritys ir „Klaviatūros sritys jungiklis“**).

Išsamiau apie techninę specifikaciją ir montavimą skaitykite naujausiame įrenginio vartotojo vadove adresu eldsalarms.com

31.1.2.1. LED indikatorių paskirtis

	INDIKACIJA	APRAŠYMAS
☐ (raudonas)	Nuolat šviečia	Apsauga įjungta / vyksta išėjimo laiko skaičiavimas
	Mirksi	Konfigūravimo režimas aktyvuotas
☑ (žalias)	Nuolat šviečia	Sistema paruošta - nėra pažeistų zonų ir/ar tamperių
	Mirksi	Pažeista zona, kurios numeris 12 arba didesnis
⚠ (oranžinis)	Nuolat šviečia	Yra sistemos problemų
	Mirksi	Pažeista zona, kurios numeris 12 arba didesnis
⚡ (oranžinis)	Nuolat šviečia	Laikina atjungta pažeista zona
	Mirksi	Pažeista zona / renkama konfigūravimo komanda
1-12 (raudonas)	Nuolat šviečia	Pažeista zona / renkama konfigūravimo komanda

31.1.2.2. Klavišų paskirtis

	APRAŠYMAS
🏠	Pirmas simbolis apsaugos įjungimui „Nakties“ režimu
⚡	Pirmas simbolis laikinam pažeistų zonų išjungimui ir laikinai atjungtų zonų aktyvavimui
✖	Pirmas simbolis konfigūravimo režimo įjungimui arba išjungimui
⋮	Pirmas simbolis sistemos problemų sąrašo indikavimui / pirmas simbolis pažeistos zonos, kurios numeris 12 arba didesnis, indikavimui / pirmas simbolis pažeisto tamperio indikavimui
0 - 9	Komandos rinkimui
1 - 2	„Klaviatūros sritys jungiklis“
*	Įvestų ženklų pašalinimui
#	Įvestos komandos patvirtinimui

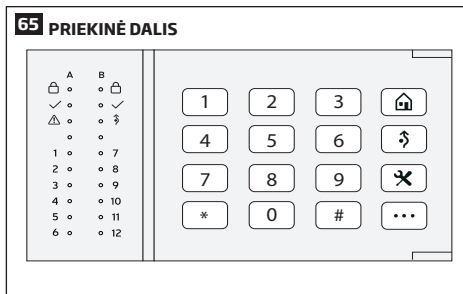

31.2. 1-Wire sąsaja

1-Wire sąsaja yra naudojama komunikacijai su iButton raktų skaitytuvu ir iki 8 temperatūros jutiklių. 1-Wire sąsajos COM ir DATA gnybtai yra bendras bei duomenų kontaktas atitinkamai. Jungiant vieną arba keletą temperatūros jutiklių, taip pat turi būti naudojamas ir +5V gnybtas.

1-Wire sąsajos jungimo schemas yra pateiktos **2.3.4. iButton raktų skaitytuvas ir mini signalizatorius** ir **2.3.5. Temperatūros jutiklis ir iButton raktų skaitytuvas**.

31.3. Modulių sąsaja

Sistema gali palaikyti modulių sąsajos lizdus, suteikiančius galimybę prijungti vieną iš šių įrenginių:

- EPGM8 - laidinių PGM išėjimų išplėtimo modulis (išsamiau apie techninę specifikaciją ir montavimą skaitykite naujausiame įrenginio vartotojo vadove adresu eldsalarms.com)
- EA1 - audio modulis (žr. **32.3.1. EA1 - audio modulis**)
- EA2 - audio modulis su stiprintuvu (žr. **32.3.2. EA2 - audio modulis su stiprintuvu**)

33. SERVISO REŽIMAS

Sistema palaiko serviso režimą, suteikiantį galimybę atlikti sistemos priežiūros darbus, tokius kaip aptikimo įrenginių keitimas naujais, tamperio jungiklio montavimas, belaidžio įrenginio baterijos keitimas be zonos ar tamperio aliarmo sukėlimo serviso režimui esant įjungtam. Norint įjungti/išjungti serviso režimą, prašom vadovautis žemiau pateiktais konfigūravimo būdais.

Įjungti serviso režimą

SMS

SMS žinutės turinys:

ssss_SERVICEMODE:ON

Reikšmė: ssss - 4-į skaitmenų SMS slaptažodis.

Pavyzdys: 1111_SERVICEMODE:ON

EKB2

Menu kelias:

OK → iiiii → OK → SERVISO REŽIMAS → OK → ĮJUNGTI → OK

Reikšmė: iiiii - 4-į skaitmenų montuotojo kodas.

**EKB3/
EKB3W/
EKB4**

Įveskite parametą 67 ir parametro būsenos reikšmę:

67 1 #

Pavyzdys: 671#

**Eldes
Utility**

Šis veiksmas gali būti atliktas asmeniniu kompiuteriu naudojant „Eldes Utility“ programinę įrangą

Išjungti serviso režimą

SMS

SMS žinutės turinys:

ssss_SERVICEMODE:OFF

Reikšmė: ssss - 4-į skaitmenų SMS slaptažodis.

Pavyzdys: 1111_SERVICEMODE:OFF

EKB2

Menu kelias:

OK → iiiii → OK → SERVISO REŽIMAS → OK → IŠJUNGTI → OK

Reikšmė: iiiii - 4-į skaitmenų montuotojo kodas.

**EKB3/
EKB3W/
EKB4**

Įveskite parametą 67 ir parametro būsenos reikšmę:

67 0 #

Pavyzdys: 670#

**Eldes
Utility**

Šis veiksmas gali būti atliktas asmeniniu kompiuteriu naudojant „Eldes Utility“ programinę įrangą

PASTABA: Kitas būdas - serviso režimas automatiškai išsijungia praėjus 1 valandos laikotarpiui po apsaugos įjungimo.

34. NUOTOLINIS SISTEMOS PERKROVIMAS

Tam tikrose kritinėse situacijose yra naudinga perkrauti sistemą. Norint tą atlikti, vadovaukitės žemiau pateiktu konfigūravimo būdu.

Perkrauti sistemą

SMS

SMS žinutės turinys:

ssss_RESET

Reikšmė: ssss - 4-į skaitmenų SMS slaptažodis.

Pavyzdys: 1111_RESET

35. ELDES CLOUD SERVICES

„ELDES Cloud Services“ yra debesų kompiuterija paremta platforma, suteikianti draugišką vartotojui grafinę aplinką sistemos būsenos stebėjimui ir valdymui. Ši platforma suteikia šias galimybes:

- Apsaugos įjungimas/išjungimas.
- Sistemos problemų ir aliarmų peržiūra.
- Temperatūros stebėjimas, GSM signalo stiprumo rezervinės baterijos lygio stebėjimas (pastarosios dvi galimybės suteikiamos tik Administratoriui).
- Elektros prietaisų, prijungtų prie PGM išėjimų, valdymas.

Ryšį su platformą galima užmegzti GPRS tinklu naudojant mobiliąją programėlę „Eldes Security“, kuri buvo sukurta įrenginiams, veikiančiams Android ir iOS (iPhone, iPad) pagrindu.

Norint pradėti naudotis „ELDES Cloud Services“ platforma, pirmiausia atsisiųskite mobiliąją programėlę arba atsinaujinkite jos versiją iki naujausios (tai galite atlikti, apsilankę Google Play (Android) arba App Store (iOS) programėlių parduotuvėje).

Ijungti „ELDES Cloud Services“

SMS

SMS žinutės turinys:

ssss_SMART.ON

Reikšmė: ssss - 4-ių skaitmenų SMS slaptažodis.

Pavyzdys: 1111_SMART.ON

Eldes Utility

Šis veiksmas gali būti atliktas asmeniniu kompiuteriu naudojant „Eldes Utility“ programinę įrangą

Įdiekite programėlę savo išmaniajame telefone, paleiskite programėlę (atidarykite ją) ir prisijunkite prie savo paskyros arba sukurkite naują paskyrą. Prisijungę prie savo paskyros, pridėkite įrenginį (vietą), vadovaudamiesi pažingsnine instrukcija, kurią rasite mūsų tinklapyje www.eldesalarms.com. Pridedant įrenginį paskyroje, Jūsų poreikams įvesti daugiaženklį „ELDES Cloud Services“ ID kodą, kurį galima sužinoti naudojant „ELDES utility“ programinę įrangą arba išsiuntus SMS žinutę sistemos telefono numeriu.

Sužinoti „ELDES Cloud Services“ ID kodą

SMS

SMS žinutės turinys:

ssss_SMART_ID

Reikšmė: ssss - 4-ių skaitmenų SMS slaptažodis.

Pavyzdys: 1111_SMART_ID

Eldes Utility

Šis veiksmas gali būti atliktas asmeniniu kompiuteriu naudojant „Eldes Utility“ programinę įrangą

Norint išjungti „ELDES Cloud Services“, prašom vadovautis žemiau pateiktais konfigūravimo būdais.

Išjungti „ELDES Cloud Services“

SMS

SMS žinutės turinys:

ssss_SMART.OFF

Reikšmė: ssss - 4-ių skaitmenų SMS slaptažodis.

Pavyzdys: 1111_SMART.OFF

Eldes Utility

Šis veiksmas gali būti atliktas asmeniniu kompiuteriu naudojant „Eldes Utility“ programinę įrangą

DĖMESIO: Jei NEPAGEIDAUJATE naudotis „ELDES Cloud Services“ paslauga ir jei Jūsų įrenginys nėra susietas su jokia „ELDES Cloud Services“ paskyra, NEPALIKITE įjungto „ELDES Cloud Services“ sistemos konfigūracijoje. Priešingu atveju, suvartoti duomenys gali būti apmokestinti Jūsų GSM operatoriaus.

PASTABA: Remiantis Jūsų naudojamu mobilaus ryšio planu, suvartoti duomenys gali būti papildomai apmokestinti naudojant „ELDES Cloud Services“ paslaugas.

PASTABA: „ELDES Cloud Services“ platforma veikia net naudojant automatinį ar rankinį „Dual-SIM“ režimą.

36. TECHNINIS PALAIKYMAS

36.1. Problemų šalinimas

Indikacija	Galima priežastis
LED indikatorius STAT nešviečia	<ul style="list-style-type: none">· Nėra pagrindinio maitinimo· Neteisingai sujungti laidai· Sudegęs saugiklis
LED indikatorius NETW nešviečia arba nemirksi	<ul style="list-style-type: none">· Neįdėta SIM kortelė· PIN kodas įjungtas· SIM kortelė neaktyvuota (pasibaigęs galiojimas)· Atjungta (sugedusi) GSM antena· Per silpnas GSM ryšys· GSM operatoriaus techninės problemos· Mikroprocesorius nestartuoja dėl elektros tinklo trukdžių ar iškrovų
Sistema nesiunčia SMS žinučių ir/arba neskambina	<ul style="list-style-type: none">· Nepakankamas SIM kortelės sąskaitos likutis· Neteisingas SMS centro numeris· Nėra GSM ryšio· Nėra įrašytų vartotojo telefono numerių (arba sistemos valdymas iš bet kurio telefono numerio išjungtas)· SIM kortelė buvo keičiama neatjungus pagrindinio maitinimo ir rezervinės baterijos
Gauta SMS žinutė „Neteisingas formatas“	<ul style="list-style-type: none">· SMS žinutėje panaudoti neleistini simboliai, pvz. panaudotas _ ženklas vietoj tarpo ženklo· SMS žinutės pradžioje ir/arba pabaigoje parašytas „tarpo“ simbolio
Info SMS žinutėje ir EKB2 klaviatūroje nėra temperatūros indikacijos	<ul style="list-style-type: none">· Neprijungtas arba neteisingai prijungtas temperatūros jutiklis· Sugedęs temperatūros jutiklis· Per ilgai temperatūros jutiklio laidai
Neveikia 24H, „Gaisro“ arba „Panikos/tylaus“ tipo zona	<ul style="list-style-type: none">· Nurodyta zona turi būti įjungta SMS žinute, „Eldes Utility“ programine įranga, EKB2 klaviatūra arba EKB3 klaviatūra.

Dėl gaminio garantinio remonto, prašom kreiptis į savo tiekėją.

Jei aukščiau pateiktoje lentelėje neradote problemos sprendimo, prašom kreiptis į savo tiekėją.

Daugiau atnaujintos informacijos apie Jūsų gaminį galite rasti adresu: eldesalarms.com

36.2. Gamyklinės konfigūracijos atstatymas

1. Atjunkite išorinį maitinimą ir rezervinę bateriją.
2. Trumpikliu sujunkite DEF kontaktus.
3. Įjunkite įrenginio maitinimą 7 sekundėms.
4. Išjunkite įrenginio maitinimą.
5. Pašalinkite trumpiklį nuo DEF kontaktų.
6. Parametrų konfigūracija atstatyta į gamyklinę.

36.3. Įrenginio programinės įrangos (firmware) atnaujinimas USB laidu

1. Atjunkite išorinį maitinimą ir rezervinę bateriją.
2. Trumpikliu sujunkite DEF kontaktus.
3. Prijunkite įrenginį USB laidu prie asmeninio kompiuterio.
4. Netrukus „Windows“ aplinkoje pasirodys naujas langas su .bin failu. Priešingu atveju atverkite „Computer“ ir ieškokite „Boot Disk“ įrenginio.
5. Pašalinkite .bin failą.
6. Nukopijuokite naują .bin failą į tą patį langą.
7. Išjunkite įrenginio maitinimą.
8. Atjunkite USB laidą.
9. Pašalinkite trumpiklį nuo DEF kontaktų.
10. Įjunkite įrenginio maitinimą.
11. Įrenginio programinę įrangą atnaujinta.

PASTABA: Atnaujinus įrenginio programinę įrangą yra itin rekomenduojama atstatyti konfigūraciją į gamyklinę.

36.4. Nuotolinis įrenginio programinės įrangos (firmware) atnaujinimas GPRS ryšiu (FOTA)

DĖMESIO: Sistema neperduos jokių duomenų į saugos tarnybos stebėjimo pultą, kol yra vykdomas įrenginio programinės įrangos atnaujinimas. Tuo metu visi duomenys bus prarasti ir NEBUS perduoti į stebėjimo pultą užbaigus nuotolinį įrenginio programinės įrangos atnaujinimą.

Prieš pradėdami atnaujinti programinę įrangą nuotoliniu būdu, naudojant GPRS ryšį, įsitikinkite, kad:

- SIM kortelė yra įdėta į SIM CARD 1 lizdą (žr. **2.2. Pagrindinių mazgų, LED indikatorių ir kontaktų paskirtis**).
- Mobiliojo interneto paslauga (GPRS) yra įjungta SIM kortelėje.
- Maitinimo šaltinis yra prijungtas prie ESIM384.
- Gamyklinis SMS slaptažodis yra pakeistas į naują 4 skaitmenų slaptažodį (žr. **6. SMS SLAPTAŽODIS IR MONTUOTOJO KODAS**).
- Pirmasis vartotojo telefono numeris yra įrašytas (žr. **8. VARTOTOJO TELEFONO NUMERIAI**).

Iniciuoti FOTA

ESIM384 apsaugos sistema palaiko FOTA (firmware-over-the-air) galimybę. Tai leidžia nuotoliniu būdu atnaujinti įrenginio programinę įrangą GPRS ryšiu. Inicijavus atnaujinimo procesą, sistema prisijungia nurodytu FTP serverio, kuriame įkeltas įrenginio programinės įrangos failas, adresu ir pradeda vidinės programinės įrangos atsisiuntimą ir atnaujinimą. Vidinės programinės įrangos failas privalo būti įkeltas FTP serverio aplanke, pavadinimu **Firmware**. Norint inicijuoti atnaujinimo procesą, prašom vadovautis žemiau pateiktu konfigūravimo būdu.

SMS

SMS žinutės turinys:

`ssss_FOTA:ftp-server-ip,port,firmware-file-name.bin,user-name,password`

Reikšmė: *ftp-server-IP* - FTP serverio IP adresas; *port* - FTP server prievado numeris (įprastai - 21); *firmware-file-name.bin* - įrenginio programinės įrangos failo pavadinimas, maks. leistinas ilgis - iki 31 simbolio; *user-name* - FTP serverio prisijungimo vartotojo vardas, maks. leistinas ilgis - iki 31 simbolio; *password* - FTP serverio prisijungimo vartotojo slaptažodis, maks. leistinas ilgis - iki 31 simbolio.

Pavyzdys: `1111_fota:84.15.143.111,21,esim384fw.bin,eldesuser,eldespassword`

DĖMESIO: Įrenginio programinės įrangos failo pavadinimas PRIVALO būti parašytas mažosiomis raidėmis.

DĖMESIO: Vartotojo varde ir įrenginio programinės įrangos failo pavadinime kabelio ir apatinio brūkšnio ženklų naudoti NEGALIMA.

PASTABA: Atnaujinus įrenginio programinę įrangą yra itin rekomenduojama atstatyti konfigūraciją į gamyklinę.

PASTABA: Norint gauti naujausią įrenginio programinės įrangos failą, prašom susisiekti su savo vietiniu tiekėju.

36.5. Dažniausiai užduodami klausimai

Klausimas	Atsakymas
1. Ar gali ESIM384 veikti kaip autonominis įrenginys be įdėtos SIM kortelės?	Taip, ESIM384 gali pilnai funkcionuoti be įdėtos SIM kortelės. Tokiu atveju, Jūs negalėsite konfigūruoti ir valdyti sistemos SMS žinutėmis ir skambučiais bei negausite jokių SMS žinučių ir skambučių iš sistemos.
2. Man nepavyksta įjungti apsaugos, esant vienai iš zonų pažeistai, tačiau pavyko apsaugą išjungti. Ar yra būdas įjungti apsaugą, esant pažeistai zonai?	Dėl saugumo priežasčių, rekomenduojame pasirūpinti, kad zona taptų atstatyta prieš apsaugos įjungimą. Norėdami įjungti apsaugą nepaisydami pažeistų zonų buvimo, zonai (-oms) galite įjungti „Priverstinis“ savybę arba panaudoti laikino zonos atjungimo funkciją (ang „bypass“). Daugiau apie tai skaitykite 14. ZONOS .
3. Įjungiau ATZ režimą, naudodamas „Eldes Utility“ programinę įrangą, bet nepavyksta pasirinkti zonų jungimo tipo 5. Vos pasirinkus tipą 5 ir paspaudus „Įrašyti nustatymus“ mygtuką, tipas savaime persijungia į tipą 4. Kodėl taip nutinka?	Atrodo, kad „Eldes Utility“ programinės įrangos versija yra sena. Prašom atnaujinti įrenginio vidinę programinę įrangą ir atsisiųsti naujausią „Eldes Utility“ programinės įrangos versiją.
4. Pilnai išjungus ESIM384, visa sistemos konfigūracija ištrinama, todėl esu priverstas iš naujo konfigūruoti sistemą. Kodėl taip nutinka?	Taip galėjo nutikti dėl trumpiklio, palikto ant DEF kontaktų, arba techninio gedimo. Nuimkite trumpiklį nuo kontaktų arba susisiekite su savo tiekėju dėl garantinio aptarnavimo.

Klausimas	Atsakymas
5. Prijungiau dūmų jutiklį prie ESIM384 sistemos. Kaip jį atstatyti (reset) po Gaisro zonos pažeidimo?	Jei dūmų jutiklis yra prijungtas prie vieno iš ESIM384 PGM išėjimų, tuomet jutiklį atstatyti galite išjungę ir įjungę PGM išėjimą. Šis veiksmą galima atlikti SMS žinute, EKB2 klaviatūra, EKB3/EKB3W klaviatūra ir „Eldes Utility“ programine įranga. Daugiau apie tai skaitykite 18.4. GSM išėjimų įjungimas ir išjungimas .
6. Kas nutiks sukeitus baterijos polių vietomis?	Sukeisti baterijos polių vietomis yra draudžiama. Priešingu atveju, gali sudegti saugiklis ir pažeisti sistemos plokštę.
7. Kaip išjungti SMS žinutes ir skambučius, pažeisto tamperio atveju, apsaugai esant išjungtai?	Norėdami išjungti pranešimus tamperio pažeidimo atveju, turite išjungti norimą tamperį „Eldes Utility“ programine įranga. Dėl saugumo priežasčių, to daryti nerekomenduojame. Išsamiau apie tai skaitykite 16. TAMPERIAI .
8. Ar reikia atlikti papildomą sistemos konfigūravimą, prijungus prie sistemos EPGM1 modulį pagal EPGM1 vartotojo instrukciją?	Ne, papildomas sistemos konfigūravimas nėra reikalingas, norint pradėti naudoti EPGM1 su jo gamykline konfigūracija.
9. Ar EPGM1 zonų skaičius dvigubinsis, įjungus ATZ režimą?	Ne, įjungus ATZ režimą dvigubinsis tik ESIM384 plokštės zonos. EPGM1 modulio zonoms ATZ režimas netaikomas.
10. Prijungęs laidinę sireną prie ESIM384, girdžiu tylų aliarmo garsą, esant išjungtai apsaugai. Aliarmo metu, sirena skleidžia stiprų aliarmo garsą. Kodėl?	Prijunkite 3,3 kΩ rezistorių prie BELL- / BELL+ gnybtų. Tai išspręs problemą.
11. Naudoju Windows operacinę sistemą. „Eldes Utility“ programinės įrangos langai nepilnai atvaizduojami ir kai kurios langų dalys netelpa ekrane. Kodėl?	Prašom atnaujinti „Eldes Utility“ programinę įrangą.
12. Sistema kartą nuo karto siunčia pažeisto tamperio aliarmą apie vieną iš belaidžių įrenginių, nors iš tiesų įrenginio tamperis nebuvo pažeistas. Kodėl?	Tai įvyko sutrikus belaidžiam ryšiui. Sutrikimo priežasčių gali būti keletas: 1. Belaidis įrenginys yra sumontuotas per toli arba per arti ESIM384 sistemos. 2. Trūkščiai, skleidžiami kitos, netoliese esančios elektroninės įrangos. 3. Fiziniai trūkščiai (storos pastato sienos, grindys ir pan.). 4. Metalinių struktūrų ir elektros linijų keliami trūkščiai. Išsamiau apie belaidžių įrenginių montavimą skaitykite RADIO SISTEMŲ MONTAVIMAS IR SIGNALO SKVARBA vartotojo vadove, esančiame eldesalarms.com
13. Prijungiau laidinį durų kontaktą, tačiau vietoj zonos aliarmo, sistema atsiunčia tamperio aliarmą. Kodėl?	Taip nutiko dėl neteisingo rezistorių sujungimo. Prašom atlikti rezistorių sujungimą pagal pasirinktą zonų jungimo tipą (tipas 1 - 5). Daugiau apie tai skaitykite 2.3.2 Zonų jungimo tipai .
14. Patikrinęs SIM kortelės skambučių išklotinę matau daug SMS pristatymo ataskaitų. Kaip išjungti SMS pristatymo ataskaitas ESIM384 sistemoje?	Kaskart išsiuntus SMS žinutę, sistema privalo „žinoti“, kad žinutė buvo sėkmingai pristatyta. Kiekvieno pranešimo SMS pristatymo ataskaitą galite išjungti sistemos konfigūracijoje. Išsamiau apie tai skaitykite 27. SISTEMOS PRANEŠIMAI .
15. Esu nustatęs zonos aliarmo tekstą ir/arba PGM išėjimo pavadinimą, kuriame yra kirilicos ir/arba ne anglišku simbolių. Zonų aliarmo tekstai ir PGM išėjimų pavadinimai netelpa pilnai atsiųstose sistemos SMS žinutėse. Kodėl?	Pagal GSM standartus, 1 SMS žinutę gali sudaryti iki 160 lotynų/anglų abėcėlės simbolių. Jei žinutėje yra nors 1 nelotyniškas/neangliškas simbolis, tuomet žinutės ilgis gali sutrumpėti net per pusę, nes šie simboliai užima daugiau vietos SMS žinutėje, nei lotyniški/angliški. Nerekomenduojame naudoti nelotynišku/neanglišku simbolių zonos aliarmo tekste ir PGM išėjimo pavadinime.
16. Negaliu paleisti „Eldes Utility“ programinės įrangos - „Windows“ operacinėje sistema pateikia klaidos pranešimą. Kodėl?	Microsoft .NET Framework v3.5 neįdiegta Jūsų „Windows“ sistemoje. Prašom nemokamai atsisiųsti šį paketą iš oficialaus Microsoft tinklapio ir įdiegti.
17. „Info SMS“ žinutėje pateikta klaidinga data ir laikas. Kaip tai ištaisyti?	Nustatykite teisingą datą ir laiką „Eldes Utility“ programine įranga, EKB2 klaviatūra, EKB3/EKB3W klaviatūra arba SMS žinute.
18. Mėginamas pradėti sistemos konfigūravimą arba įrenginio programinės įrangos (ang. „firmware“) atnaujinimą nuotoliniu būdu, gaunu klaidos SMS pranešimą. Kodėl?	Panašu, kad įrenginys negali užmegzti ryšio su konfigūravimo / FTP serveriu. Prašom patikrinti mobiliaus interneto galimybę SIM kortelėje, naudojamoje su ESIM384 sistema. Nepavykus išspręsti šios problemos, prašom susisiekti su Jūsų GSM ryšio operatoriumi (ir interneto ryšio tiekėju esant nuotolinio konfigūravimo problemoms), su prašymu pateikti blokuojamų TCP prievadų sąrašą.
19. Laukiau apie 5 min., bet sistema neatsiuntė SMS žinutės, patvirtinančios nuotolinio konfigūravimo sesijos pabaigą. Kodėl?	Sprendimai: 1. Išsiųskite „ssss_ENDCONFIG“ SMS žinutę ir bandykite iš naujo. 2. „Eldes Utility“ programinėje įrangoje paspauskite „Atjungti“ bandykite iš naujo.
20. SMS slaptažodis pakeistas ir pirmas vartotojo telefono numeris įrašytas. Tačiau, visuomet išsiuntęs „ssss_INFO“ SMS žinutę, sistema atsako SMS žinute „Neteisingas slaptažodis“. Kodėl?	Greičiausiai Jūsų išmaniajame telefone yra parinktas neteisinga teksto koduotė. Prašom patikrinti, ar telefono nustatymuose įjungta „GSM Alphabet“ koduotė vietoj „Unicode“ ar kitos.

37. SUSIJĘ PRODUKTAI



EKB2 - LCD klaviatūra



EKB3 - LED klaviatūra

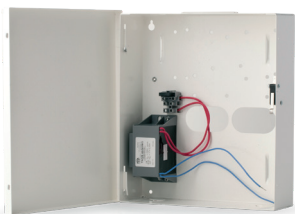

ME1 - metalinė dėžė

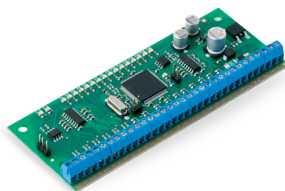

EPGM1 - laidinių zonų ir PGM išėjimų išplėtimo modulis

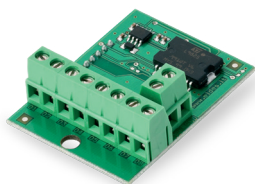

EPGM8 - belaidžių PGM išėjimų išplėtimo modulis



DS1990A-F5 - iButton raktas



DS18S20 - temperatūros jutiklis



ED1T - plastikinis korpusas su iButton raktų skaitytuvu ir temperatūros jutikliu



EWS2 - belaidė lauko sirena



EWD3 - belaidis durų kontaktas/smūgio jutiklis/
vandens nuotėkio jutiklis



EWF1 - belaidis dūmų daviklis
EWF1CO - belaidis dūmų ir CO daviklis



EKB3W/EWKB4 - belaidė LED klaviatūra



EWK2 - belaidis pultelis



EWD2 - belaidis durų kontaktas/smūgio ju-
tiklis/vandens nuotėkio jutiklis



EWS3 - belaidė vidaus sirena



EWR2 - belaidžio signalo kartotuvas



EW2 - belaidis zonų ir PGM išėjimų išplėtimo modulis



EWK2A - belaidis pultelis



EWP2 - belaidis judesio daviklis



ESR100 - skaitmeninis imtuvas



Vinson DS18B20 - skaitmeninis termometras su 3m laidu

38. TERMINŲ SANTRAUKA - PRIEDAS NR.1

TERMINAS	APRAŠYMAS
Kintamoji srovė (angl. AC)	Elektros srovė, keičianti savo srauto kryptį reguliariais laiko tarpais.
Vykdiklis (angl. actuator)	Jungiklio mechanizmas arba korpuso jungiklis, valdantis kontaktus.
Aliarmo sąrašas (angl. alarm log)	Aliarmo sąraše pateikiama informacija apie aliarmus, kurie šiuo metu vyksta arba informacija apie aliarmus, kurie buvo sukelti ir tuomet išjungti sistemoje. Šiame sąraše kaupiama informacija gali būti naudinga analizuojant problemas ir sistemos veiklos tendencijos.
Amperas (A)	Elektros srovės stiprumo matavimo vienetas.
Apsaugos įjungimas/išjungimas	Procesas, kuriuo apsaugos sistema pereina į stebėjimo būseną/grįžta į ramybės būseną.
Rezervinė baterija	Antrinis sistemos energijos šaltinis. Įvykus išorinio maitinimo sutrikimui, sistema maitinsis rezervinės baterijos energija.
Sirenos varpelis (angl. Bell Squawk)	Įjungus, sirena indikuoja užbaigtą apsaugos įjungimo/išjungimo procedūrą. Sėkmingai įjungus apsaugą, sirena skleis 2 trumpus pypsėjimus ir 1 ilgą pypsėjimą sėkmingai išjungus apsaugą (netaikoma apsaugos įjungimui „Nakties“ režimu). Gamykliškai ši funkcija yra išjungta.
Laikiniai atjungti/aktyvuoti zona	Laikinas zonų atjungimas (ang. „bypass“) suteikia galimybę neutralizuoti pažeistą zoną jos neatstatant. Pažeidus ar atstačius laikinai atjungtą zoną išėjimo/ėjimo laiko skaičiavimo metu arba apsaugai esant įjungtai, sistema ignoruos šią zoną. Zona liks laikinai atjungta, kol apsauga bus išjungta. Zonos gali būti laikinai atjungiamos ir aktyvuojamos tik apsaugai esant išjungtai.
Elektrinė grandinė (angl. circuit)	Elektrine grandine laikoma tokių tarpusavyje sujungtų elementų visuma, kurioje vykstantys procesai apibūdinami srovės ir įtampos priklausomybėmis.
Patvirtinimo laukimo laikas	Nurodo laiką, kurio metu „Cross/Intelli“ zona privalo būti pažeista, siekiant, kad sistema užregistruotų susietosios zonos pažeidimą.
Srovė	Elektros srovės stiprumas, matuojamas amperais.
Nuolatinė srovė (angl. DC)	Elektros srovė, tekanti viena kryptimi.
Diagnostikos įrankis	„Eldes Utility“ programinė įranga turi funkciją „Launch Diagnostic tool“. Naudodamasis šia funkcija, vartotojas gali stebėti sistemos problemas, zonų būklę realiu laiku, peržiūrėti periferinių įrenginių pokyčius, įjungti/išjungti PGM išėjimus ir kt.
Eldes Cloud Services	„ELDES Cloud Services“ yra debesų kompiuterija paremta platforma, suteikianti draugišką vartotojui grafinę aplinką sistemos būsenos stebėjimui ir valdymui.
Įėjimo laikas (angl. entry delay)	Praėjus išėjimo laikui, sistema pradės skaičiuoti įėjimo laiką pažeidus „Delsos“ tipo zoną. Skaičiavimas yra indikuojamas trumpais pypsėjimais, skleidžiamais klaviatūros mini signalizatoriaus bei nepertraukiamu pypsėjimu, skleidžiamu sistemos mini signalizatoriaus. Indikacija skirta įspėti vartotoją dėl apsaugos išjungimo. Vartotojui paspaudus/prilietus bet kurį klaviatūros klavišą įėjimo skaičiavimo metu, klaviatūros mini signalizatorius išjungus apsaugą prieš įėjimo laiką skaičiavimo pabaigą, aliarmas nebus sukeltas. Gamyklinė reikšmė - 15 sek.
Įvykių sąrašas (angl. event log)	Sistemos įvykių sąrašas, įkeliamas iš įrenginio atminties į konfigūravimo programą tolesnei analizei. Įvykių sąraše registruojama visa informacija apie sistemos konfigūravimą, sistemos veiksmus ir informacinius pranešimus. Gamykliškai, ši funkcija yra išjungta. Įvykių sąrašo tipas yra „žiedinis“ (LIFO - „last in, first out“), suteikiantis galimybę automatiškai perrašyti seniausius įrašus naujaisiais..
Išėjimo laikas (angl. exit delay)	Laikotarpis, skirtas vartotojui išeiti iš saugomos patalpos. Sistema pradeda skaičiuoti išėjimo laiką įjungiant apsaugą.
Problema (angl. fault)	Specifinė problema arba klaida, kliudanti sistemai tinkamai funkcionuoti. Sistema palaiko savitirkos funkciją, suteikiančią galimybę indikuoti sistemos problemos buvimą klaviatūra bei atsiunčiant pranešimą SMS žinute įrašytu vartotojo telefono numeriu.
Saugiklis	Elementas ar apsauginis mechanizmas, kuris yra sunaikinamas, per stipriai srovei imant tekėti grandine, taip apsaugant grandinę.
iButton raktas	Tai unikalų 64 bitų kodą turinti mikroschema, įmontuota nerūdijančio plieno apvalkale, įprastai komplektuojamas su plastikiniu laikikliu. ESIM384 sistema palaiko iki 16 iButton raktų su unikaliais atpažinimo kodais (ID). iButton raktas yra naudojamas apsaugos įjungimui ir išjungimui.

TERMINAS	APRAŠYMAS
Įėjimas (angl. input)	Įtampa, srovė arba galia taikoma elektros grandinei, siekiant gauti norimą rezultatą.
Duomenų magistralė (angl. keybus)	Elektros grandinė (įprastai - keturlaidė), suteikianti maitinimą ir nuoseklų duomenų ryšį klaviatūroms ir kitiems apsaugos sistemos priedams.
Pultelis (angl. keyfob)	Mažas apsaugos įrenginys su vienu ar daugiau įmontuotų mygtukų, skirtų apsaugos sistemos valdymui.
LED	Angl. "Light emitting diode", apibrėžiamas kaip kietojo kūno šviesos šaltinis, skleidžiantis kintamą šviesą arba nematomus infraraudonuosius spindulius.
Išorinis maitinimas	Pagrindinis sistemos elektros energijos šaltinis.
Šeimininko/vartotojo kodas	Suteikia galimybę įjungti/išjungti apsaugą bei atlikti ribotą sistemos konfigūravimą ir valdymą klaviatūra.
SP režimas (angl. MS mode)	Režimas, įjungiantis duomenų perdavimą iš apsaugos sistemos į saugos tarnybos stebėjimo pultą.
Normaliai uždaras (angl. NC)	Kontaktas, praleidžiantis srovę tol, kol nėra susijungęs.
Normaliai atviras (angl. NO)	Kontaktas, kuris susijungęs, praleidžia srovę.
Plokštės (angl. on-board)	Elementas, įmontuotas ir funkcionuojantis įrenginyje (sistemoje).
Sritis (angl. partition)	ESIM384 sistema palaiko skirstymo sritimis funkciją, suteikiančią galimybę suskirstyti apsaugos sistemą į keturias individualiai valdomas teritorijas, žinomas kaip „Sritis 1“ - „Sritis 4“, stebimas vieno apsaugos sistemos įrenginio. Skirstymas sritimis gali būti naudojamas montavimo vietose, kur suskirstyta sistema yra praktiškesnė, pvz: namas ir garažas arba daugiaaukštis pastatas. Suskirstčius sritimis, kiekvienas sistemos elementas, toks kaip zona, vartotojo telefono numeris, klaviatūra, vartotojo/šeimininko kodas, iButton raktas ir belaidis pultelis, gali būti priskirtas vienai ar kelietai sričių. Tokiu būdu vartotojas turės galimybę įjungti/išjungti apsaugą srityje, kuriai priskirtos zonos ir apsaugos įjungimo/išjungimo būdas, išskyrus EKB2 klaviatūrą.
Periodinis testo įvykis	Pateikia šią informaciją apie apsaugos sistemą: data ir laikas, apsaugos būseną (įjungta/išjungta, GSM signalo stiprumas, išorinio maitinimo būseną, temperatūros reikšmę, matuojama pirminio ir antrinio temperatūros jutiklio (jei yra). Sistema šį pranešimą siunčia vartotojui nustatytu laiko intervalu.
Periferinis įrenginys	Periferinis įrenginys - tai toks papildomas įrenginys, kuris nėra kritiškai svarbi sistemos dalis priešingai nei tokie komponentai, kaip atmintis ar mikroprocesorius. Šie įrenginiai yra išoriškai jungiami prie sistemos.
PGM išėjimas	PGM išėjimas yra programuojamas išėjimas, keičiantis savo būseną įvykius priskirtam sistemos įvykiui, atėjus numatytam tvarkaraščio savaitės dienai ir laikui ar vartotojui valdant PGM išėjimą rankiniu būdu.
Testavimo periodas (angl. ping period)	Nustato laikotarpį, lemiantį testavimo duomenų paketo (angl. ping) siuntimo dažnumą į „Eldes Cloud Services“ serverį.
Protokolas	Formali specifikacija duomenų perdavimui - taisyklių visuma, apibrėžianti duomenų mainų būdą tarp dviejų kompiuterinių sistemų. Telekomunikacijoje protokolais egzistuoja keliais lygmenimis.
Relė	Elektromagnetinis prietaisas, valdomas nuotoliniu arba automatinu būdu, kintant sąlygoms elektros grandinėje. Relė yra naudojama kitų prietaisų valdymui (perjungimui) toje pačioje ar kitoje elektros grandinėje.
Tvarkaraštis	Vidinis sistemos laikrodis suteikia galimybę automatizuoti tam tikrus sistemos valdymo veiksmus, pvz. įjungti arba išjungti PGM išėjimą remiantis nustatytu tvarkaraščiu.
Serviso režimas	Režimas, suteikiantis galimybę atlikti sistemos priežiūros darbus, tokius kaip aptikimo įrenginių keitimas naujais, tamperio jungiklio montavimas, belaidžio įrenginio baterijos keitimas be zonos ar tamperio aliarmo sukėlimo serviso režimui esant įjungtam, todėl tokiu atveju sistema neperduos duomenų pranešimo į stebėjimo pultą bei nesiųs vartotojui SMS žinučių. Serviso režimas gali būti naudojamas tik apsaugai esant išjungtai.

TERMINAS	APRAŠYMAS
SMS peradresavimas	Sistema suteikia vartotojui galimybę iš įrenginio SIM kortelės gautas SMS žinutes persiųsti nurodytiems vartotojams. Ši funkcija yra naudinga, kai įrenginyje naudojamos SIM kortelės GSM operatorius atsiunčia naudingą informaciją (SIM kortelės galiojimo data, sąskaitos likutis ir pan.) arba esant poreikiui tiesiog stebėti kiekvieną įeinančią SMS žinutę.
Tamperis	Tamperis yra uždara grandinė, kurią pažeidus bet kuriame taške bus sukeltas aliarmas, nepaisant tuometinės apsaugos būsenos - įjungta ar išjungta
Transformatorius	Prietaisas, sudarytas iš dviejų ar daugiau apvijų, tarpusavyje susietų magnetiniu ryšiu ir elektromagnetiškai perduodantis elektros energiją iš vienos apvijos į kitą.
Pažeidimas (angl. trigger)	Įvykis, sukeliantis kitą įvykį ar veiksmą, dažniausiai inicijuojantis signalo generavimą arba priėmimą.
Volts	Įtampos ir elektrovaros jėgos vienetas.
Įtampa	Energijos kiekis, kuriuo galima perkelti tam tikrą elektronų skaičių iš vienos elektros grandinės vietos į kitą.
Belaidis įrenginys	Įtaisai, palaikantys ryšį be jungiamųjų laidų ar kitų fizinių kontaktų.
Zona	Aptikimo įrenginiai, tokie kaip judesio davikliai ir durų kontaktai, yra jungiami prie apsaugos sistemos zonų
Zonos būklė/būsena	Zonos būsena yra tam tikra zonos padėtis - įjungta arba išjungta, o zonos būklė nurodo tam tikras sąlygas, kuriose yra zona - pažeista (aliarmo atveju) arba atstatyta.

39. EKB3/EKB3W/EWKB4 KOMANDOS - PRIEDAS NR.2

APRAŠYMAS	KOMANDA	REIKŠMĖ	PAVYZDYS
Įjungti apsaugą „Nakties“ režimu	🏠uumm	uumm - 4-ių skaitmenų vartotojo/šeimininko kodas.	🏠1111
Laikinaai atjungti individualią pažeistą zoną / aktyvuoti laikinaai atjungtą zoną	💡nn uumm#	nn - zonos numeris, intervalas - [01... 144]; uumm - 4-ių skaitmenų vartotojo/šeimininko kodas.	💡091111#
Įjungti/išjungti konfigūravimo režimą	✖️iiii #	iiii- 4-ių skaitmenų montuotojo kodas.	✖️1470#
(EN50131-1 Grade 3) Išjungti konfigūravimo režimą	✖️iiiiii #	iiiiii - 6-ių skaitmenų montuotojo kodas.	✖️147000#
(EN50131-1 Grade 3) Įjungti konfigūravimo režimą	✖️iiiiii mmmmmm #	iiiiii - 6-ių skaitmenų montuotojo kodas; mmmmmm - 6-ių skaitmenų šeimininko kodas.	✖️14700011111#
Keisti šeimininko kodą	A) ...0 vvvv 01 mmmm # B) 63 vvvv mmmm # (only when Configuration Mode is activated).	A) vvvv - 4-ių skaitmenų dabartinis šeimininko kodas; mmmm - 4-ių skaitmenų naujas šeimininko kodas; intervalas - [0000... 9999]. B) vvvv - 4-ių skaitmenų dabartinis šeimininko kodas; mmmm - 4-ių skaitmenų naujas šeimininko kodas; intervalas - [0000... 9999].	A) ...01111012222# B) 6311112222#
Įrašyti vartotojo kodą	...0 mmmm us uuuuu #	mmmm - 4-ių skaitmenų šeimininko kodas; us - vartotojo kodo vieta, intervalas - [02... 30].	...0111109#

APRAŠYMAS	KOMANDA	REIŠMĖ	PAVYZDYS
Pašalinti vartotojo kodą	...0 mmmm us #	us - vartotojo kodo vieta, intervalas - [02...10]; mmmm - 4-ių skaitmenų šeimininko kodas.	...3081111#
Priskirti prievartos kodą	...3 us mmmm #	us - vartotojo kodo vieta, intervalas - [02...10]; mmmm - 4-ių skaitmenų šeimininko kodas.	...4041111#
Priskirti vartotojo/šeimininko kodą sričiai	Vartotojo kodas: ...5 us pv mmmm # Šeimininko kodas: ...5 01 pv mmmm #	us - vartotojo kodo vieta, intervalas - [02... 30]; pv - srities reikšmė, intervalas - [01... 15]; mmmm - 4-ių skaitmenų šeimininko kodas.	...504081111#
Perjungti klaviatūros sritį (EKB3/EKB3W)	Laikykite nuspaužę [1]... [4] klavišą, kol išgirsite 3 trumpus pypsėjimus (EKB3 klaviatūrai); Laikykite nuspaužę [1]... [2] klavišą, kol išgirsite 3 trumpus pypsėjimus (EKB3W klaviatūrai)	[1]... [4] klavišas - srities numeris 1... 4 atitinkamai. [1]... [2] klavišas - srities numeris 1... 2 atitinkamai.	
Ijungti apsaugą/išjungti apsaugą ir aliarmą	uumm	uumm - 4-ių skaitmenų vartotojo/šeimininko kodas.	2222
Ijungti apsaugą visose 4-iose srityse vienu metu/išjungti apsaugą ir aliarmą visose 4-iose srityse vienu metu	0 uumm	uumm - 4-ių skaitmenų vartotojo/šeimininko kodas.	0 2222
Nustatyti aliarmo trukmę	10 tt #	tt - aliarmo trukmė, intervalas - [00... 10] min..	1007#
Išjungti periodinę „Info SMS“	110000#		110000#
Nustatyti „Info SMS“ žinutės siuntimo periodiškumą	11it fff #	it - laikas, intervalas - [01... 23]; fff - dažnumas, intervalas - [00... 125] dienos	110412#
Išjungti/ijungti prieigą prie sistemos nuotolinio konfigūravimo bet kuriuo telefono numeriu	120 #/ 121 #		120 #/ 121 #
Keisti SMS slaptažodį	14 ssss #	ssss - 4-ių skaitmenų naujas SMS slaptažodis; intervalas - [0001... 9999].	141111#
Keisti montuotojo kodą	16 iii #	iii - 4-ių skaitmenų naujas montuotojo kodas; intervalas - [0000... 9999]	162538#
Įrašyti vartotojo telefono numerį	17 up ttteeelnnuumm #	up - vartotojo telefono numerio vieta, intervalas - [01... 10]; ttteeelnnuumm - iki 15 skaitmenų vartotojo telefono numeris.	17010044170911XXXX1#
Ijungti/išjungti „Leisti įrašyti naujus iButton raktus“ režimą	18 0 #/ 18 1 #		18 0 #/ 18 1 #
Išvalyti tamperio pažeidimą	22 #		22#
Išjungti/ijungti SP režimą	230# / 231#		230# / 231#

APRAŠYMAS	KOMANDA	REIŠMĖ	PAVYZDYS
Išjungti/įjungti įsilaužimo aliarmo/atsistatymo duomenų pranešimą	24010 #/ 24011 #		24010 #/ 24011 #
Išjungti/įjungti išorinio maitinimo sutrikimo/atsistatymo duomenų pranešimą	24020 #/ 24021 #		
Išjungti/įjungti apsaugos įjungimo/išjungimo duomenų pranešimą	24030 #/ 24031 #		
Išjungti/įjungti testo įvykio duomenų pranešimą	24040 #/ 24041 #		
Išjungti/įjungti „Baterija susidėvėjusi“ duomenų pranešimą	24050 #/ 24051 #		
Išjungti/įjungti „Baterija bloga arba nėra/baterijos prijungimo atsistatymas“ duomenų pranešimą	24060 #/ 24061 #		
Išjungti/įjungti tamperio aliarmo/atsistatymo duomenų pranešimą	24070 #/ 24071 #		
Išjungti/įjungti „Momentinės tylios“ zonos aliarmo/atsistatymo duomenų pranešimą	24080 #/ 24081 #		
Išjungti/įjungti „Kronos ping“ duomenų pranešimą	24090 #/ 24091 #		
Išjungti/įjungti sistemos starto duomenų pranešimą	24100 #/ 24101 #		
Išjungti/įjungti 24-H zonos aliarmo/atsistatymo duomenų pranešimą	24130 #/ 24131 #		
Išjungti/įjungti „Gaisro“ zonos aliarmo/atsistatymo duomenų pranešimą	24140 #/ 24141 #		
Išjungti/įjungti „Baterijos energija senka“ duomenų pranešimą	24150 #/ 24151 #		
Išjungti/įjungti temperatūros pakilimo duomenų pranešimą	24160 #/ 24161 #		
Išjungti/įjungti temperatūros nukritimo duomenų pranešimą	24170 #/ 24171 #		
Išjungti/įjungti belaidžio signalo sutrikimo/atsistatymo duomenų pranešimą	24180 #/ 24181 #		
Išjungti/įjungti apsaugos įjungimo/išjungimo („Prievartos“ kodas) duomenų pranešimą	24190 #/ 24191 #		
Išjungti/įjungti ST kodo įvedimo duomenų pranešimą	24200 #/ 24201 #		

APRAŠYMAS	KOMANDA	REIŠMĖ	PAVYZDYS
Išjungti/įjungti apsaugos įjungimo (dalinis apsaugos įjungimas) duomenų pranešimą	24210 #/ 24211 #		
Išjungti/įjungti sirenos sutrikimo/atsistatymo duomenų pranešimą	24220 #/ 24221 #		
Išjungti/įjungti „Aptiktas bėlaidžio signalo slopintuvas/bėlaidžio signalo slopintuvas pašalintas“ duomenų pranešimą	24230 #/ 24231 #		
Išjungti/įjungti „Nenustatyta data/laikas, duomenų pranešimą	24240 #/ 24241 #		
Išjungti/įjungti GSM ryšio sutrikimo duomenų pranešimą	24250 #/ 24251 #		
Išjungti/įjungti GSM/GPRS antenos sutrikimo/atsistatymo duomenų pranešimą	24260 #/ 24261 #		
Išjungti/įjungti sistemos išsiųgimo duomenų pranešimą	24270 #/ 24271 #		
Išjungti/įjungti vidinio ryšio sutrikimo/atsistatymo duomenų pranešimą	24280 #/ 24281 #		
Išjungti/įjungti IP ryšio sutrikimo duomenų pranešimą	24290 #/ 24291 #		
Išjungti/įjungti laikino zonos atjungimas/laikiniai atjungtos zonos aktyvavimo duomenų pranešimą	24310 #/ 24311 #		
Išjungti/įjungti „Baigėsi CO jutiklio galiojimas, duomenų pranešimą	24320 #/ 24321 #		
Išjungti/įjungti kritinio CO lygio duomenų pranešimą	24330 #/ 24331 #		
Išjungti/įjungti „Ataskaitos/valdymo zona pažeista/atstatyta“ duomenų pranešimą	24340 #/ 24341 #		
Išjungti/įjungti apsaugos įjungimo/išjungimo „Nakties“ režimu duomenų pranešimą	24350 #/ 24351 #		
Išjungti/įjungti „Konfigūravimas nuotoliniu prisijungimu pradėtas“ duomenų pranešimą	24360 #/ 24361 #		
Išjungti/įjungti „Panikos/tylios“ zonos aliarmo/atsistatymo duomenų pranešimą	24370 #/ 24371 #		
Išjungti/įjungti automatinio apsaugos įjungimo/išjungimo duomenų pranešimą	24380 # / 24381 #		

APRAŠYMAS	KOMANDA	REIKŠMĖ	PAVYZDYS
Išjungti/įjungti „SMS žinučių išsiuntimo riba pasiekta/pašalinta“ duomenų pranešimą	24390# / 24391#		24390# / 24391#
Išjungti apsaugos įjungimo ir išjungimo pranešimą	Apsaugos įjungimo įvykis: Vartotojo telefono numeris: 25 01 up 0 # Siųsti SMS visiems vartotojams vienu metu: 21 01 0 # SMS pristatymo ataskaita:55 01 0 # Apsaugos išjungimo įvykis: Vartotojo telefono numeris: 25 02 up 0 # 25 02 up 0 # Siųsti SMS visiems vartotojams vienu metu: 21 02 0 # 21 02 0 # SMS pristatymo ataskaita: 25 02 0 # 55 02 0 #	up - vartotojo telefono numerio vieta, intervalas - [01... 10].	2502040#
Įjungti apsaugos įjungimo ir išjungimo pranešimą	Apsaugos įjungimo įvykis: Vartotojo telefono numeris: 25 01 up 1 # Siųsti SMS visiems vartotojams vienu metu: 21 01 1 # SMS pristatymo ataskaita:55 01 1 # Apsaugos išjungimo įvykis: Vartotojo telefono numeris: 25 02 up 1 # 25 02 up 0 # Siųsti SMS visiems vartotojams vienu metu: 21 02 1 # 21 02 0 # SMS pristatymo ataskaita: 25 02 1 # 55 0	up - vartotojo telefono numerio vieta, intervalas - [01... 10].	2502061#
Išjungti SMS žinutę aliarmo atveju	Vartotojo telefono numeris: 25 03 up 0 # Siųsti SMS visiems vartotojams vienu metu: 21 03 0 # SMS pristatymo ataskaita:55 03 0 #	up - vartotojo telefono numerio vieta, intervalas - [01... 10].	2503060#
Įjungti SMS žinutę aliarmo atveju	Vartotojo telefono numeris: 25 03 up 1 # Siųsti SMS visiems vartotojams vienu metu: 21 03 1 # SMS pristatymo ataskaita:55 03 1 #	up - vartotojo telefono numerio vieta, intervalas - [01... 10].	2503060#
Išjungti išorinio maitinimo sutrikimo/atsistatymo pranešimą	Vartotojo telefono numeris: 25 04 up 0 # Siųsti SMS visiems vartotojams vienu metu: 21 04 0 # SMS pristatymo ataskaita:55 04 0 #	up - vartotojo telefono numerio vieta, intervalas - [01... 10].	2504030#
Įjungti išorinio maitinimo sutrikimo/atsistatymo pranešimą	Vartotojo telefono numeris: 2504 up 1 # Siųsti SMS visiems vartotojams vienu metu: 21041 # SMS pristatymo ataskaita:55041 #	up - vartotojo telefono numerio vieta, intervalas - [01... 10].	2504031#

APRAŠYMAS	KOMANDA	REIŠMĖ	PAVYZDYS
Išjungti „Baterija susidėvėjusi“ pranešimą	Vartotojo telefono numeris: 25 05 up 0 # Siųsti SMS visiems vartotojams vienu metu: 21 05 0 # SMS pristatymo ataskaita: 55 05 0 #	up - vartotojo telefono numerio vieta, intervalas - [01... 10].	2505060#
Ijungti „Baterija susidėvėjusi“ pranešimą	Vartotojo telefono numeris: 25 05 up 1 # Siųsti SMS visiems vartotojams vienu metu: 21 05 1 # SMS pristatymo ataskaita: 55 05 1 #	up - vartotojo telefono numerio vieta, intervalas - [01... 10].	2505061#
Išjungti „Baterija bloga arba nėra/baterijos prijungimo atsistatymas“ pranešimą	Vartotojo telefono numeris: 25 06 up 0 # Siųsti SMS visiems vartotojams vienu metu: 21 06 0 # SMS pristatymo ataskaita: 55 060 #	up - vartotojo telefono numerio vieta, intervalas - [01... 10].	2506070#
Ijungti „Baterija bloga arba nėra/baterijos prijungimo atsistatymas“ pranešimą	Vartotojo telefono numeris: 25 06 up 1 # Siųsti SMS visiems vartotojams vienu metu: 21 06 1 # SMS pristatymo ataskaita: 55 06 1 #	up - vartotojo telefono numerio vieta, intervalas - [01... 10].	2506071#
Išjungti „Baterijos energija senka“ pranešimą	Vartotojo telefono numeris: 25 07 up 0 # Siųsti SMS visiems vartotojams vienu metu: 21 07 0 # SMS pristatymo ataskaita: 55 07 0 #	up - vartotojo telefono numerio vieta, intervalas - [01... 10].	2507030#
Ijungti „Baterijos energija senka“ pranešimą	Vartotojo telefono numeris: 25 07 up 1 # Siųsti SMS visiems vartotojams vienu metu: 21 07 1 # SMS pristatymo ataskaita: 55 07 1 #	up - vartotojo telefono numerio vieta, intervalas - [01... 10].	2507031#
Išjungti sirenos sutrikimo/atsistatymo pranešimą	Vartotojo telefono numeris: 25 08 up 0 # Siųsti SMS visiems vartotojams vienu metu: 21 08 0 # SMS pristatymo ataskaita: 55 080 #	up - vartotojo telefono numerio vieta, intervalas - [01... 10].	2508030#
Ijungti sirenos sutrikimo/atsistatymo pranešimą	Vartotojo telefono numeris: 25 08 up 1 # Siųsti SMS visiems vartotojams vienu metu: 21 08 1 # SMS pristatymo ataskaita: 55 08 1 #	up - vartotojo telefono numerio vieta, intervalas - [01... 10].	2508041#
Išjungti „Aptiktas belaidžio signalo slopintuvas“ pranešimą	Vartotojo telefono numeris: 25 09 up 0 # Siųsti SMS visiems vartotojams vienu metu: 21 09 0 # SMS pristatymo ataskaita: 55 090 #	up - vartotojo telefono numerio vieta, intervalas - [01... 10].	2509040#

APRAŠYMAS	KOMANDA	REIŠMĖ	PAVYZDYS
Ijungti „Aptiktas belaidžio signalo slopintuvas“ pranešimą	Vartotojo telefono numeris: 25 09 up 1 # Siųsti SMS visiems vartotojams vienu metu: 21 09 1 # SMS pristatymo ataskaita:55 09 1 #	up - vartotojo telefono numerio vieta, intervalas - [01... 10].	2509051#
Išjungti „Nenustatyta data/laikas, pranešimą	Vartotojo telefono numeris: 25 10 up 0 # Siųsti SMS visiems vartotojams vienu metu: 21 10 0 # SMS pristatymo ataskaita:55 10 0 #	up - vartotojo telefono numerio vieta, intervalas - [01... 10].	2510080#
Ijungti „Nenustatyta data/laikas, pranešimą	Vartotojo telefono numeris: 25 10 up 1 # Siųsti SMS visiems vartotojams vienu metu: 21 10 1 # SMS pristatymo ataskaita:55 10 1 #	up - vartotojo telefono numerio vieta, intervalas - [01... 10].	2510081#
Ijungti GSM ryšio sutrikimo pranešimą	Vartotojo telefono numeris: 25 11 up 1 # Siųsti SMS visiems vartotojams vienu metu: 21 11 1 # SMS pristatymo ataskaita:55 11 1 #	up - vartotojo telefono numerio vieta, intervalas - [01... 10].	2511091#
Išjungti GSM ryšio sutrikimo pranešimą	Vartotojo telefono numeris: 25 11 up 0 # Siųsti SMS visiems vartotojams vienu metu: 21 11 0 # SMS pristatymo ataskaita:55 11 0 #	up - vartotojo telefono numerio vieta, intervalas - [01... 10].	2511020#
Ijungti GSM/ GPRS antenos sutrikimo/at-sistatymo pranešimą	Vartotojo telefono numeris: 25 12 up 1 # Siųsti SMS visiems vartotojams vienu metu: 21 12 1 # SMS pristatymo ataskaita:55 12 1 #	up - vartotojo telefono numerio vieta, intervalas - [01... 10].	2512031#
Išjungti GSM/ GPRS antenos sutrikimo/at-sistatymo pranešimą	Vartotojo telefono numeris: 25 12 up 0 # Siųsti SMS visiems vartotojams vienu metu: 21 12 0 # SMS pristatymo ataskaita:55 12 0 #	up - vartotojo telefono numerio vieta, intervalas - [01... 10].	2512030#
Išjungti tamperio aliar-mo pranešimą	Vartotojo telefono numeris: 25 13 up 0 # Siųsti SMS visiems vartotojams vienu metu: 21 13 0 # SMS pristatymo ataskaita:55 13 0 # 02 0 #	up - vartotojo telefono numerio vieta, intervalas - [01... 10].	2513030#
Ijungti tamperio aliar-mo pranešimą	Vartotojo telefono numeris: 25 13 up 1 # Siųsti SMS visiems vartotojams vienu metu: 21 13 1 # SMS pristatymo ataskaita:55 13 1 #5	up - vartotojo telefono numerio vieta, intervalas - [01... 10].	2513031#

APRAŠYMAS	KOMANDA	REIŠMĖ	PAVYZDYS
Išjungti vidinio ryšio sutrikimo/atsistatymo pranešimą	Vartotojo telefono numeris: 25 14 up 0 # Siųsti SMS visiems vartotojams vienu metu: 21 14 0 # SMS pristatymo ataskaita:55 14 0 #	up - vartotojo telefono numerio vieta, intervalas - [01... 10].	2514030#
Ijungti vidinio ryšio sutrikimo/atsistatymo pranešimą	Vartotojo telefono numeris: 25 14 up 1 # Siųsti SMS visiems vartotojams vienu metu: 21 14 1 # SMS pristatymo ataskaita:55 14 1 #	up - vartotojo telefono numerio vieta, intervalas - [01... 10].	2514031#
Išjungti „Temperatūros Info SMS“ pranešimą	Vartotojo telefono numeris: 25 15 up 0 # Siųsti SMS visiems vartotojams vienu metu: 21 15 0 # SMS pristatymo ataskaita:55 15 0 #	up - vartotojo telefono numerio vieta, intervalas - [01... 10].	2515030#
Ijungti „Temperatūros Info SMS“ pranešimą	Vartotojo telefono numeris: 25 15 up 1 # Siųsti SMS visiems vartotojams vienu metu: 21 15 1 # SMS pristatymo ataskaita:55 15 1 #	up - vartotojo telefono numerio vieta, intervalas - [01... 10].	2515031#
Išjungti sistemos starto pranešimą	Vartotojo telefono numeris: 25 16 up 0 # Siųsti SMS visiems vartotojams vienu metu: 21 16 0 # SMS pristatymo ataskaita:55 16 0 #	up - vartotojo telefono numerio vieta, intervalas - [01... 10].	2516030#
Ijungti sistemos starto pranešimą	Vartotojo telefono numeris: 25 16 up 1 # Siųsti SMS visiems vartotojams vienu metu: 21 16 1 # SMS pristatymo ataskaita:55 16 1 #	up - vartotojo telefono numerio vieta, intervalas - [01... 10].	2516031#
Išjungti periodinį info pranešimą	Vartotojo telefono numeris: 25 17 up 0 # Siųsti SMS visiems vartotojams vienu metu: 21 17 0 # SMS pristatymo ataskaita:55 17 0 #	up - vartotojo telefono numerio vieta, intervalas - [01... 10].	2517030#
Ijungti periodinį info pranešimą	Vartotojo telefono numeris: 25 17 up 1 # Siųsti SMS visiems vartotojams vienu metu: 21 17 1 # SMS pristatymo ataskaita:55 17 1 #	up - vartotojo telefono numerio vieta, intervalas - [01... 10].	2517031#
Išjungti belaidžio signalo sutrikimo/atsistatymo pranešimą	Vartotojo telefono numeris: 25 18 up 0 # Siųsti SMS visiems vartotojams vienu metu: 21 18 0 # SMS pristatymo ataskaita:55 18 0 #	up - vartotojo telefono numerio vieta, intervalas - [01... 10].	2518030#

APRAŠYMAS	KOMANDA	REIKŠMĖ	PAVYZDYS
Ijungti belaidžio signalo sutrikimo/atsistatymo pranešimą	Vartotojo telefono numeris: 25 18 up 1 # Siųsti SMS visiems vartotojams vienu metu: 21 18 1 # SMS pristatymo ataskaita:55 18 1 #	up - vartotojo telefono numerio vieta, intervalas - [01... 10].	2518031#
Išjungti „Nepavyksta įjungti apsaugos“ pranešimą	Vartotojo telefono numeris: 25 19 up 0 # Siųsti SMS visiems vartotojams vienu metu: 21 19 0 # SMS pristatymo ataskaita:55 19 0 #	up - vartotojo telefono numerio vieta, intervalas - [01... 10].	2519030#
Ijungti „Nepavyksta įjungti apsaugos“ pranešimą	Vartotojo telefono numeris: 25 19 up 1 # Siųsti SMS visiems vartotojams vienu metu: 21 19 1 # SMS pristatymo ataskaita:55 19 1 #	up - vartotojo telefono numerio vieta, intervalas - [01... 10].	2519031#
Išjungti laikino zonos atjungimo pranešimą	Vartotojo telefono numeris: 25 20 up 0 # Siųsti SMS visiems vartotojams vienu metu: 21 20 0 # SMS pristatymo ataskaita:55 20 0 #	up - vartotojo telefono numerio vieta, intervalas - [01... 10].	2520030#
Ijungti laikino zonos atjungimo pranešimą	Vartotojo telefono numeris: 25 20 up 1 # Siųsti SMS visiems vartotojams vienu metu: 21 20 1 # SMS pristatymo ataskaita:55 20 1 #	up - vartotojo telefono numerio vieta, intervalas - [01... 10].	2520031#
Išjungti kritinio CO lygio pranešimą	Vartotojo telefono numeris: 25 21 up 0 # Siųsti SMS visiems vartotojams vienu metu: 21 21 0 # SMS pristatymo ataskaita:55 21 0 #	up - vartotojo telefono numerio vieta, intervalas - [01... 10].	2521030#
Ijungti kritinio CO lygio pranešimą	Vartotojo telefono numeris: 25 21 up 1 # Siųsti SMS visiems vartotojams vienu metu: 21 21 1 # SMS pristatymo ataskaita:55 21 1 #	up - vartotojo telefono numerio vieta, intervalas - [01... 10].	2521031#
Išjungti EWM1 belaidžio signalo sutrikimo/atsistatymo pranešimą	Vartotojo telefono numeris: 25 22 up 0 # Siųsti SMS visiems vartotojams vienu metu: 21 22 0 # SMS pristatymo ataskaita:55 22 0 #	up - vartotojo telefono numerio vieta, intervalas - [01... 10].	2522030#
Ijungti EWM1 belaidžio signalo sutrikimo/atsistatymo pranešimą	Vartotojo telefono numeris: 25 22 up 1 # Siųsti SMS visiems vartotojams vienu metu: 21 22 1 # SMS pristatymo ataskaita:55 22 1 #	up - vartotojo telefono numerio vieta, intervalas - [01... 10].	2522031#

APRAŠYMAS	KOMANDA	REIKŠMĖ	PAVYZDYS
Išjungti „Ataskaitos/valdymo“ zonos pažeidimo pranešimą	Vartotojo telefono numeris: 25 23 up 0 # Siųsti SMS visiems vartotojams vienu metu: 21 23 0 # SMS pristatymo ataskaita:55 23 0 #	up - vartotojo telefono numerio vieta, intervalas - [01... 10].	2523030#
Ijungti „Ataskaitos/valdymo“ zonos pažeidimo pranešimą	Vartotojo telefono numeris: 25 23 up 1 # Siųsti SMS visiems vartotojams vienu metu: 21 23 1 # SMS pristatymo ataskaita:55 23 1 #	up - vartotojo telefono numerio vieta, intervalas - [01... 10].	2523031#
Išjungti įeinančių SMS žinučių peradresavimo pranešimą	Vartotojo telefono numeris: 25 24 up 0 # Siųsti SMS visiems vartotojams vienu metu: 21 24 0 # SMS pristatymo ataskaita:55 24 0 #	up - vartotojo telefono numerio vieta, intervalas - [01... 10].	2524030#
Ijungti įeinančių SMS žinučių peradresavimo pranešimą	Vartotojo telefono numeris: 25 24 up 1 # Siųsti SMS visiems vartotojams vienu metu: 21 24 1 # SMS pristatymo ataskaita:55 24 1 #	up - vartotojo telefono numerio vieta, intervalas - [01... 10].	2524091#
Išjungti belaidžio ryšio sutrikimo pranešimą	Vartotojo telefono numeris: 25 24 up 1 # Siųsti SMS visiems vartotojams vienu metu: 21 24 1 # SMS pristatymo ataskaita:55 24 1 #	up - vartotojo telefono numerio vieta, intervalas - [01... 10].	2525080#
Ijungti belaidžio ryšio sutrikimo pranešimą	Vartotojo telefono numeris: 25 25 up 1 # Siųsti SMS visiems vartotojams vienu metu: 21 25 1 # SMS pristatymo ataskaita:55 25 1 #	up - vartotojo telefono numerio vieta, intervalas - [01... 10].	2525011#
Irašyti stebėjimo pulto telefono numerį (Balso skambučiams ir SMS)	26 ps ttteeellnnumm #	ps - telefono numerio vieta, intervalas - [01... 03]; ttteeellnnumm - iki 15 skaitmenų stebėjimo pulto telefono numeris.	26010044170911XXXX1#
Keisti objekto ID numerį (saugos tarnybos stebėjimo pultui)	Pagr. objekto ID: 27 cccc# Serverio Nr.2 objekto ID: 96 12 cccc# Serverio Nr.3 objekto ID: 96 13 cccc#	cccc - 4-ių skaitmenų objekto ID	278853#
Ijungti/Išjungti ATZ režimą	281/280 #		281/280 #
Ijungti/Išjungti „Sirenos varpelį“	291# / 290#		291# / 290#
Ijungti/Išjungti skambutį aliarmo atveju	30 us 1 # 30 us 0 #	us - vartotojo telefono numerio vieta, intervalas - [01... 10].	30091# 30090#
Ijungti /Išjungti „Zonos varpelio“ savybę	321# / 320#		321# / 320#
Ijungti/Išjungti EPGM8 režimą	33 1# 33 0#		331# 330#

APRAŠYMAS	KOMANDA	REIKŠMĖ	PAVYZDYS
Priskirti zoną „Apsaugos įjungimo/ išjungimo per zoną“ funkcijai	34 z nn #	z - plokštės zonos vieta „Apsaugos įjungimo/išjungimo per zoną“ funkcijai; intervalas - [1... 4]; nn - plokštės zonos numeris, intervalas - [01... 16].	34023#
Išjungti „Apsaugos įjungimo/ išjungimo per zoną“ funkciją	34 z 00 #	z - plokštės zonos vieta „Apsaugos įjungimo/išjungimo per zoną“ funkcijai; intervalas - [1... 4].	34200#
Išjungti/ Įjungti įvykių žurnalą	360/ 361 #		360/ 361 #
Nustatyti bandymų skaičių (Balso skambučiams ir SMS)	37 at #	at - bandymų skaičius, intervalas - [01... 10].	3706#
Įrašyti serverio IP adresą	Serveris Nr.1: 40 add add add add # Serveris Nr.2: 96 02 add add add add # Serveris Nr.3: 96 03 add add add add #	add add add add - serverio IP adresas.	40065082119005#
Įrašyti DNS1 serverio IP adresą	41 add add add add #	add add add add - DNS1 serverio IP adresas.	41065082119001#
Įrašyti DNS2 serverio IP adresą	42 add add add add #	add add add add - DNS2 serverio IP adresas.	42065082119002#
Pasirinkti protokolą	Serveris Nr.1: 430# - TCP / 431# - UDP Serveris Nr.2: 96060# - TCP / 96061# - UDP Serveris Nr.3: 96070# - TCP / 96071# - UDP		431#
Įrašyti serverio prievadą	Serveris Nr.1: 44 pprtt# Serveris Nr.2: 96 04 pprtt# Serveris Nr.3: 96 05 pprtt#	pprtr - serverio prievado numeris, intervalas - [1... 65535].	443365#
Nustatyti testo periodą	Serveris Nr.1: 46 tteesstpp# Serveris Nr.2: 96 10 tteesstpp # Serveris Nr.3: 96 11 tteesstpp #	tteesstpp - testo periodas, intervalas - [0... 65535] sek..	46120#
Nustatyti pagrindinio ryšio kanalą	GPRS - Serveris Nr.1 - 480# Balso skambučiai - 481# CSD - 482# PSTN - 483# SMS - 484# ELAN3-ALARM - Serveris Nr.1 - 485# GPRS - Serveris Nr.2 - 486# GPRS - Serveris Nr.3 - 487# ELAN3-ALARM - Serveris Nr.2 - 488# ELAN3-ALARM - Serveris Nr.3 - 489#		484#
Įjungti/ Išjungti EWF1/ EWF1CO sirenų sujungimą	501# / 500#		501 # / 500 #

APRAŠYMAS	KOMANDA	REIŠMĖ	PAVYZDYS
Priskirti klaviatūrą sričiai	EKB3 sritis: 51 kk p# EKB3 sritis: 51 kw r#	kk - EKB3 klaviatūros vieta, intervalas - [01... 04]; kw - EB3W klaviatūros vieta, intervalas - [05... 08]; p - EKB3 srities numeris, intervalas - [1... 4]; r - EKB3W srities numeris, intervalas - [1... 2].	51062#
Ijungti/Išjungti zoną	52 nn 1 # 52 nn 0 #	nn - zonos numeris, intervalas - [01... 144].	52151# /52150#
Priskirti zonos tipą individualiai zonai	53 nn 1 # - Vidaus sekimo 53 nn 2 # - Momentinis 53 nn 3 # - 24H 53 nn 4 # - Delsos 53 nn 5 # - Gaisro 53 nn 6 # - Panikos/tylus 53 nn 7 # - CO jutiklis 53 nn 8 # - Ataskaitos/valdymo 53 nn 9 # - Momentinis tylus	nn - zonos numeris, intervalas - [01... 144]	53125#
Nustatyti įėjimo laiką „Delsos“ tipo zonai	54 nn eeeee #	nn - zonos numeris, intervalas - [01... 144], eeeee - įėjimo laiko trukmė, intervalas - [0... 9999] sek.	5403259#
Ijungti/ Išjungti „Nakties“ savybę individualiai zonai	56 nn 1 # 56 nn 0 #	nn - zonos numeris, intervalas - [01... 144].	56041# / 56040#
Priskirti zoną sričiai	57 nn pv#	nn - zonos numeris, intervalas - [01... 144]; pv - srities reikšmė, intervalas - [1... 15]	57031#
Įrašyti stebėjimo pulto telefono numerį (PSTN)	58 ps ttteeellnnumm #	ps - telefono numerio vieta, intervalas - [01... 03]; ttteeellnnumm - iki 15 skaitmenų stebėjimo pulto telefono numeris.	58020044170911XXXX1#
Priskirti vartotojo telefono numerį sričiai	59 us pv #	us - vartotojo telefono numerio vieta, intervalas - [01... 10]; pv - srities reikšmė, intervalas - [1... 15]	59092#
Priskirti iButton raktą sričiai	60 is pv #	is - iButton rakto vieta, intervalas - [01... 16]; pv - srities reikšmė, intervalas - [1... 15]	60057#
Ijungti PGM išėjimą/ nustatyti PGM išėjimo starto būseną - įjungta	61 oo 1 #	oo - PGM išėjimo numeris, intervalas - [01... 48].	61031#
Išjungti PGM išėjimą/ nustatyti PGM išėjimo starto būseną - išjungta	61 oo 0 #	oo - PGM išėjimo numeris, intervalas - [01... 48].	61030#
Nustatyti datą ir laiką	66 yyyy mt dd hr mn#	yyyy - metai; mt - mėnuo, intervalas - [01... 12]; dd - diena, intervalas - [01... 31]; hr - valandos, intervalas - [00... 23]; mn - minutės, intervalas - [00... 59].	66201405291235#
Nustatyti bandymų skaičių (GPRS ir ELAN3-ALARM)	Serveris Nr.1: 68 att# Serveris Nr.2: 96 08 att# Serveris Nr.3: 96 09 att#	att - bandymų skaičius, intervalas - [01... 255]	6809#

APRAŠYMAS	KOMANDA	REIKŠMĖ	PAVYZDYS
Keisti „Delsa po paskutinio komunikacijos bandymo“ laikotarpį	69 aaapp #	aaapp - „Delsos po paskutinio komunikacijos bandymo“ trukmė, intervalas - [0... 65535] sek..	69200#
Nustatyti išorinio maitinimo sutrikimo delsos trukmę	70 llll #	llll - išorinio maitinimo sutrikimo delsos trukmė, intervalas - [0... 65535] sek..	7043#
Nustatyti išorinio maitinimo atsistatymo delsos trukmę	71 rrrrr #	rrrrr - išorinio maitinimo atsistatymo delsos trukmė, intervalas - [0... 65535] sek..	71150#
Nustatyti išėjimo laiką	72 pp ext #	pp - srities numeris, intervalas - [01... 04], ext - išėjimo laiko trukmė, intervalas - [0... 600] sek..	7203259#
Ijungti/išjungti sirenos aktyvumą belaidžio ryšio sutrikimo atveju	761# 760#		761# / 760#
Ijungti/Išjungti „Klaviatūros srities jungiklį“	771 # / 770 #		771 # / 770 #
Ijungti/ Išjungti „Priverstinis“ savybę individualiai zonai	82 nn 1 # 82 nn 0 #	nn - zonos numeris, intervalas - [01... 144]	82061# / 82060#
Nustatyti rezervinio ryšio kanalą 1... 5	GPRS - Serveris Nr.1 - 83bb0# Balso skambučiai - 83bb1# CSD - 83bb2# PSTN - 83bb3# SMS - 83bb4# ELAN3-ALARM - Serveris Nr.1 - 83bb5# GPRS - Serveris Nr.2 - 83bb6# GPRS - Serveris Nr.3 - 83bb7# ELAN3-ALARM - Serveris Nr.2 - 83bb8# ELAN3-ALARM - Serveris Nr.3 - 83bb9#	bb - rezervinio ryšio kanalo numeris, intervalas - [01... 05].	83024#
Nustatyti bandymų skaičių (CSD)	84 at #	at - bandymų skaičius, intervalas - [01... 10].	8403#
Irašyti stebėjimo pulto telefono numerį (CSD)	85 ps ttteeellnnumm #	ps - telefono numerio vieta, intervalas - [01... 05]; ttteeellnnumm - iki 15 skaitmenų stebėjimo pulto telefono numeris.	85010044170911XXXX1#
Ijungti/ Išjungti EWS2 LED indikaciją	881# / 880#		881# / 880#
Parinkti pirminį temperatūros jutiklį	89 ts #	ts - temperatūros jutiklio vieta, intervalas - [01... 08].	8903#
Ijungti EWS3 LED indikaciją	Įsilaužimo/24H/tamperio aliarmo LED: 941# Gaisro aliarmo LED:931#		931#
Išjungti EWS3 LED indikaciją	Įsilaužimo/24H/tamperio aliarmo LED: 940# Gaisro aliarmo LED:930#		940#

40. SMS KOMANDOS - PRIEDAS NR.3

TEMA	SMS PAVYZDYS
SMS SLAPTAŽODIS:	
Keisti SMS slaptažodį	0000 PSW 1111
Vartotojo telefono numeriai:	
Įrašyti vartotojo telefono numerį	1111 NR1:+4417091111111
Peržiūrėti vartotojo telefono numerius	1111 HELPNR
Pašalinti vartotojo telefono numerį	1111 NR2:DEL
Įjungti prieigą prie sistemos nuotolinio konfigūravimo bet kuriuo telefono numeriu	1111 STR:ON
Išjungti prieigą prie sistemos nuotolinio konfigūravimo bet kuriuo telefono numeriu	1111 STR:OFF
DATA IR LAIKAS:	
Nustatyti datą ir laiką	1111 2014.03.16 14:33
IBUTTON RAKTAI:	
Įjungti „Leisti įrašyti naujus iButton raktus“ režimą	1111 IBPROG:ON
Išjungti „Leisti įrašyti naujus iButton raktus“ režimą	1111 IBPROG:OFF
Pašalinti visus iButton raktus iš sistemos	1111 RESETIB
APSAUGOS ĮJUNGIMAS IR IŠJUNGIMAS:	
Įjungti apsaugą	1111 ARM1
Išjungti apsaugą	1111 DISARM1,2,4
IŠĖJIMO IR ĮĖJIMO LAIKAS:	
Nustatyti išėjimo laiką	1111 EXITDELAY:1,20;3,43
Nustatyti įėjimo laiką „Delsos“ tipo zonai	1111 ENTRYDELAY:1,25;54,14;12,20
ZONOS:	
Keisti zonos pavadinimą	1111 Z3:Pažeistas durų jutiklis
Peržiūrėti zonos pavadinimus	1111 STATUS
Išjungti zoną	1111 Z13:OFF
Įjungti zoną	1111 Z6:ON
ALIARMO INDIKACIJOS IR PRANEŠIMAI:	
Peržiūrėti pažeistas zonas	1111 INFO
PROGRAMUOJAMI (PGM) IŠĖJIMAI:	
Keisti PGM išėjimo pavadinimus	1111 C2:Lempa
Peržiūrėti PGM išėjimo pavadinimus	1111 STATUS
Įjungti PGM išėjimą/nustatyti PGM išėjimo starto būseną - įjungta	1111 Lempa:ON
Išjungti PGM išėjimą/nustatyti PGM išėjimo starto būseną - išjungta	1111 C2:OFF
Įjungti PGM išėjimą nustatytam laikotarpiui	1111 C4:ON:10.15.35
Išjungti PGM išėjimą nustatytam laikotarpiui	1111 Lempa:OFF:00.00.23

TEMA	SMS PAVYZDYS
BELAIÐŽIAI ĮRENGINIAI:	
Prijungti belaidį įrenginį prie sistemos	1111 SET:5353185D
Pašalinti belaidį įrenginį iš sistemos	11111 DEL:5353185D
Pakeisti belaidį įrenginį kitu	1111 REP:5353185D<41286652
Peržiūrėti belaidžio įrenginio informaciją	1111 RFINFO:5353185D
Peržiūrėti laisvas belaidžių įrenginių vietas	1111 STATUS FREE
L Aidinė sirenA:	
Keisti aliarmo trukmę	1111 SIREN:4
Peržiūrėti aliarmo trukmę	1111 SIREN
TEMPERATŪROS JUTIKLIAI:	
Peržiūrėti individualaus temperatūros jutiklio tikralaikę temperatūros reikšmę	1111 ITEMP:4
Peržiūrėti visų temperatūros jutiklių tikralaikės temperatūros reikšmes	1111 ITEMP:
Parinkti pirminį temperatūros jutiklį	1111 TEMPI:PRIM:4
Parinkti antrinį temperatūros jutiklį	1111 TEMPI:SEC:3
Peržiūrėti pirminio ir antrinio temperatūros jutiklio vietos numerį	1111 TEMPI:?
Peržiūrėti pirminio ir antrinio temperatūros jutiklio tikralaikės temperatūros reikšmes	1111_INFO
Keisti MIN ir MAKS temperatūros ribas	1111_TEMP2:MIN:-5,MAX:28
Peržiūrėti MIN ir MAKS temperatūros ribas	1111_TEMP4
Priskirti temperatūros jutiklio pavadinimą	1111_TEMP3:NAME:Sandėlys
Peržiūrėti temperatūros jutiklio pavadinimą	1111_TEMP3
Pašalinti temperatūros jutiklio pavadinimą	1111_TEMP2:NAME:
SISTEMOS INFORMACIJA. INFO SMS:	
Užklausti sistemos informacijos	1111 INFO
Nustatyti „Info SMS“ žinutės siuntimo periodiškumą	1111 INFO:3.15
Išjungti periodinę „Info SMS“	1111 INFO:00.00
Įrašyti SMSC telefono numerį	1111 SMS +4417031111111
STEBĖJIMO PULTAS:	
Įjungti SP režimą	1111 SCNSET:ON
Išjungti SP režimą	1111 SCNSET:OFF
Įrašyti serverio IP adresą	1111 SETGPRS:IP:65.82.119.5
Įrašyti serverio prievadą	1111 SETGPRS:PORT:5521
Pasirinkti protokolą	1111 SETGPRS:PROTOCOL:UDP
Įrašyti APN	1111 SETGPRS:APN:internet
Peržiūrėti IP ir GPRS nustatymus	1111 SETGPRS?
SERVISO REŽIMAS:	

TEMA	SMS PAVYZDYS
Ijungti serviso režimą	1111 SERVICEMODE:ON
Išjungti serviso režimą	1111 SERVICEMODE:OFF
NUOTOLINIS SISTEMOS PERKROVIMAS:	
Perkrauti sistemą	1111 RESET
TECHNINIS PALAIKYMAS:	
Inicijuoti FOTA	1111 FOTA:84.15.143.111,21,ESIM384fw bin,eldesuser,eldespassword
NUOTOLINIS PRISIJUNGIMAS:	
Užmegzti nuotolinio prisijungimo ryšį	1111 STCONFIG
Nutraukti ryšį su serveriu	1111 ENDCONFIG
Užmegzti nuotolinio prisijungimo ryšį ELAN3-ALARM	1111 STCONFIG:ELAN
ELDES CLOUD SERVICES:	
Cloud Services ID	1111 SMART ID
Cloud Services settings – Smart On/Off, serveris, priedas, ping periodas	1111 SMART:ON,ss.eldes.lt,8080,130

